

KÄYTTÖOHJE

RIO



The Power to Surprise

Kiitämme sinua Kia-ajoneuvon hankinnasta.

Kia Motors on maailmanlaajuinen autovalmistaja, joka on keskittynyt valmistamaan tuotteita, jotka ovat korkealaatuisia ja tarjoavat erinomaisen vastineen rahalle. Kia Motors on omistautunut tarjoamaan asiakkailleen asiakaspalvelukokemuksia, jotka ylittävät odotukset.

Kaikissa Kia-jälleenmyyjäpisteissä tulet saamaan lämmintä, vieraanvaraista ja ammattimaista palvelua henkilökunnalta, joka on sitoutunut noudattamaan meidän **“Family-like Care”**-periaatetta.

Kaikki tämän käyttöohjekirjan sisältämät tiedot olivat ajan tasalla julkaisun aikana. Kuitenkin Kia pidättää oikeuden muutoksien tekemiseen milloin tahansa toimintaperiaatteen mukaisen, jatkuvan tuotekehityksen johdosta.

Tämä käyttöohjekirja käsittää kaikki Kia Rio -malliversiot ja sisältää kuvaukset ja selitykset niin vakio- kuin lisävarusteille. Tämän johdosta tästä käyttöohjekirjasta saattaa löytyä tietoja, jotka eivät koske juuri sinun auton malliversiota.

Nauti ajoneuvostasi ja “Family-like Care”-kokemuksista!

Kiitos, että valitsit KIA:n.

Kun tarvitset huoltopalvelua muista, että jälleenmyyjäsi tuntee autosi parhaiten. Jälleenmyyjälläsi on maahantuojan kouluttamat asentajat, suositellut erikoistyökalut, alkuperäiset KIA-varaosat ja halu palvella sinua, jotta olisit mahdollisimman tyytyväinen.

Koska myöhemmät omistajat tarvitsevat myös näitä tietoja, tulisi tämän oppaan säilyä autossa, jos aiot myydä sen.

Tämä käyttöohjekirja auttaa sinua tutustumaan uuden autosi käyttöön, huoltoon ja turvallisuuteen liittyvissä asioissa. Tämän liitteenä toimitetaan Takuu- ja Huoltovihko, joka sisältää kaikki autoasi koskevat takuehdot. Kehotamme lukemaan nämä julkaisut huolellisesti ja noudattamaan niissä esitettyjä suosituksia, jotta voisit varmistaa uuden autosi luotettavan ja turvallisen toiminnan.

KIA tarjoaa erilaisiin malleihinsa suuren valikoiman lisävarusteita ja valinnaisia ominaisuuksia. Tämän vuoksi jotkut tässä ohjekirjassa esitetyt varusteet sekä erilaiset kuvat eivät välttämättä ole sovellettavissa oman autosi malliversioon.

Tässä ohjekirjassa annetut tiedot ja määrytykset olivat ajan tasalla painatushetkellä. KIA pidättää oikeuden muuttaa yksityiskohtia tai kehittää tuotteitaan ilman erillistä ilmoitusta niin, että se aiheuttaisi mitään velvoitteita. Jos sinulle herää kysymyksiä, käänny valtuutetun KIA-jälleenmyyjän puoleen.

Haluamme jatkuvasti varmistaa, että olet tyytyväinen KIA-ajoneuvoosi.

© 2011 KIA MOTORS Corp.

Kaikki oikeudet pidätetään. Kaikenlainen elektroninen tai mekaaninen kopiointi tai jäljentäminen, mukaan luettuina valokopiointi, äänitys tai muu tallennusjärjestelmä, tai kääntäminen kokonaan tai osittain, ei ole sallittu ilman KIA MOTORS Corporation'in kirjallista lupaa.

sisällysluettelo

Johdanto	1
Yleissilmäys autoosi	2
Autosi turvavarusteet	3
Autosi ominaisuudet	4
Ajaminen	5
Ongelmatilanteessa	6
Huolto	7
Tekninen erittely ja kuluttajatiedot	8
Hakemisto	I

Johdanto

1

Tämän ohjekirjan käyttäminen / 1-2

Polttoainevaatimukset / 1-2

Auton totutusajo / 1-6

Mittariston merkkivalot / 1-7

TÄMÄN OHJEKIRJAN KÄYTTÄMINEN

Haluamme, että pystyt nauttimaan autostasi mahdollisimman paljon. Käyttöohjekirja pystyy auttamaan sinua monella eri tavalla. Suosittelemme vahvasti tutustumaan koko käyttöohjekirjaan. Välttyäksesi hengenvaarallisilta loukkaantumisilta, sinun tulisi lukea tämän ohjekirjan VAROITUS ja HUOMIO kohdat.

Kuvat täydentävät ohjekirjan tekstejä, jotta esimerkit olisivat mahdollisimman havainnollistavia. Lukemalla ohjekirjan pysyt perehtymään auton ominaisuuksiin, tärkeisiin turvallisuustietoihin ja ajo-ohjeisiin erilaisten tieolosuhteiden vallitessa.

Käyttöohjekirjan yleinen rakenne ilmenee sisällysluettelosta. Käytä hakemistoa löytääksesi etsimäsi kohdan tai aihealueen. Hakemistoon on luetteloitu käyttöohjekirjan kaikki aiheet aakkosjärjestyksessä.

Luvut: tässä ohjekirjassa on kahdeksan lukua sekä hakemisto. Jokainen luku alkaa lyhyellä sisällysluettelolla, jotta pystyisit näkemään lyhyellä vilkaisulla, löytykö luvusta etsimiäsi tietoja.

Löydät tästä käyttöoppaasta erilaisia VAROITUKSIA, HUOMIOITA ja HUOMAUTUKSIA. Nämä VAROITUKSET on laadittu parantamaan henkilökohtaista turvallisuuttasi. Sinun tulisi lukea huolellisesti kaikki toimenpiteet ja suositukset, joita näissä VAROITUKSISSA, HUOMIOISSA ja HUOMAUTUKSISSA annetaan, sekä noudattaa niitä tarkoin.

VAROITUS

VAROITUS osoittaa tilanteen, joka voi johtaa vahinkoihin, vakaviin tai jopa hengenvaarallisiin ruumiinvammoihin, jos varoitusta ei noudateta.

HUOMIO

HUOMIO osoittaa tilanteen, joka voi vahingoittaa autoasi, jos huomiota ei noudateta.

* HUOMAUTUS

HUOMAUTUS viittaa käyttöohjekirjassa annettuihin mielenkiintoisiin tai käytännöllisiin tietoihin.

POLTTOAINEVAATIMUKSET

Bensiinimoottori

Lyijytön

Euroopassa

Auton parhaan suorituskyvyn saavuttamiseksi suosittelemme käyttämään lyijytöntä polttoainetta, jonka oktaaniluku RON (Research Octane Number) on 95 / nakutusindeksi AKI (Anti Knock Index) on 91 tai suurempi. (Älä käytä metanolilla seostettuja polttoaineita).

Voit käyttää lyijytöntä polttoainetta, jonka oktaaniluku RON on 91–94 / AKI 87–90, mutta tästä saattaa aiheutua auton suorituskyvyn pientä heikentymistä.

Euroopan ulkopuolella

Uusi Kiasi on suunniteltu käyttämään ainoastaan lyijytöntä polttoainetta, jonka oktaaniluku RON (Research Octane Number) on vähintään 91 / AKI (Anti-Knock Index) 87 tai suurempi. (Älä käytä metanolilla seostettuja polttoaineita).

Uuden autosi paras suorituskyky on suunniteltu saavutettavaksi LYIJYTTÖMÄLLÄ POLTTOAINEELLA, jolloin myös pako-kaasupäästöt ja sytytystulppien vioittumiset on saatu minimoitua.

**HUOMIO**

ÄLÄ KOSKAAN KÄYTÄ LYIJYLLISTÄ POLTTOAINETTA. Lyijyllisen polttoaineen käyttäminen on vahingollista katalysaattorille ja se vahingoittaa moottorin ohjausjärjestelmän happianturin ja päästöjen hallinnan toimintaa.

Älä koskaan lisää polttoainesäiliöön muita kuin suositeltuja, polttoainejärjestelmää puhdistavia aineita. Käänny valtuutetun KIA-huollon puoleen lisätietojen saamiseksi.

**VAROITUS**

- Älä täytä tankatessa enempää sen jälkeen, kun suutin automaattisesti katkaisee polttoaineen virran.
- Varmista aina polttoainekorkin hyvä kiinnittyminen, jotta polttoainetta ei vuotaisi mahdollisessa onnettomuudessa.

Lyijyllinen (mikäli varusteena)

Joissain maissa autosi on suunniteltu käyttämään lyijyllistä bensiiniä. Jos aiot käyttää lyijyllistä bensiiniä, kysy valtuutetulta KIA-jälleenmyyjältä, voiko autossasi käyttää lyijyllistä bensiiniä vai ei.

Oktaaniluku on lyijyllisissä bensiineissä sama kuin vastaavissa lyijyttömässä.

Alkoholia ja metanolia sisältävä bensiini

Bensiinin ja etanolin seosta gasoholia (tunnetaan myös etyylialkoholina) sekä metanolia sisältävää bensiiniä tai gasoholia markkinoidaan joissain maissa lyijyllisen tai lyijyttömän bensiinin rinnalla tai sijasta.

Älä käytä yli 10 % etanolia sisältävää gasoholia, äläkä bensiiniä tai gasoholia, jotka sisältää yhtään metanolia. Molemmat näistä polttoaineista voivat aiheuttaa toimintahäiriötä ja vahingoittaa polttoainejärjestelmää.

**HUOMIO**

Älä koskaan käytä gasoholia, joka sisältää metanolia. Lopeta ajettavuutta heikentävän gasohol-tuotteen käyttö.

Lopeta minkä tahansa gasoholilaadun käyttö, jos toimintahäiriötä ilmenee.

Valmistajan takuu ei välttämättä kata ajoneuvon vahinkoja tai toimintaongelmia, jos ne ovat seuraavien seosten käytön aiheuttamia:

1. Yli 10 % etanolia sisältävä gasoholi.
2. Metanolia sisältävä bensiini tai gasoholi.
3. Lyijyllinen bensiini tai lyijyllinen gasoholi.

MTBE:n käyttö

KIA suosittelee välttämään polttoaineita, jotka sisältävät yli 15,0 vol-% (happea 2,7 m-%) MTBE -lisäainetta (Metyyllitertiääributyylieetteri).

Yli 15 vol-% MTBE-lisäainetta sisältävä polttoaine saattaa heikentää auton suorituskykyä, aiheuttaa höyrylukon muodostumista tai vaikeaa käynnistymistä.

**HUOMIO**

Uuden auton määräaikainen takuu ei välttämättä kata polttoainejärjestelmän toimintaan liittyviä vahinkoja, jotka ovat aiheutuneet metanolia tai yli 15 til-% (hapen osuus 2,7 % massasta) MTBE-lisäainetta sisältävän polttoaineen käytöstä.

Muut polttoaineet

Piitä (Si), MMT:tä eli Mangaania (Mn) tai rautaa (Fe) sisältävät polttoaineet tai metalleja sisältävät lisäaineet saattavat aiheuttaa ajoneuvo- tai moottorivahinkoja, sytytyshäiriöitä, heikentynyttä kiihtyvyyttä, moottorin sammumista, katalyysaattorin vaurioitumista, epänormaalia korroosiota, käyttöäin lyhenemistä jne.

Lisäksi toimintahäiriön varoitusvalo (MIL) saattaa syttyä.

*** HUOMAUTUS**

Polttoainejärjestelmän vahinko tai suorituskyvyn heikkeneminen, joka johtuu edellä mainittujen polttoaineiden käytöstä, ei kuulu uuden auton rajoitetun taakun piiriin.

Älä käytä metanolia

Autossasi ei saa käyttää metanolia (metyylialkoholia) sisältäviä polttoaineita. Tämän tyyppinen polttoaine heikentää auton suorituskykyä ja vaurioittaa polttoaine-, moottorinohjaus- ja päästönhallintajärjestelmien komponentteja.

Polttoaineen lisäaineet

Kia suosittelee käyttämään lyijytöntä bensiiniä, jonka oktaaniluku on RON-asteikolla (Research Octane Number) vähintään 95 / AKI-asteikolla vähintään 91 (Euroopassa).

Jos mahdollisuutta hyvälaatuiseen bensiiniin ei ole ja käynnistyksessä esiintyy ongelmia tai moottori ei käy tasaisesti, polttoainesäiliöön suositellaan lisättäväksi tilanteeseen soveltuvaa lisäainetta 15 000 km:n (Euroopassa) tai 5 000 km:n (Euroopan ulkopuolella) välein. Lisäaineita ja niiden käyttöön liittyviä lisätietoja on saatavilla valtuutetulla KIA-jälleenmyyjällä. Älä sekoita lisäaineita keskenään.

Toiminta ulkomailla

Jos aiot ajaa autollasi toisessa maassa, varmista että:

- Noudatat kaikkia rekisteröintiin ja vakuutuksiin liittyviä määräyksiä.
- Sopivaa polttoainetta on saatavilla.

Dieselmoottori

Dieselpolttoaine

Dieselmoottorissa on käytettävä ainoastaan kaupallisesti saatavilla olevaa dieselpolttoainetta, joka täyttää EN 590 tai sitä vastaavan standardin. (EN on lyhenne sanasta ”Euroopan Normi”). Älä käytä merikäyttöön tarkoitettuja dieselpolttoaineita, lämmitysöljyjä tai hyväksymättömiä polttoaineen lisäaineita, sille ne lisäävät kulumista ja aiheuttavat vahinkoja moottoriin ja polttoainejärjestelmään. Hyväksymättömien polttoaineiden ja/tai polttoaineen lisäaineiden käyttö rajoittaa takuuoikeuksiasi.

Ajoneuvossasi käytetään dieselpolttoainetta, jonka setaaniluku on yli 51. Jos saatavilla on kahta eri dieselpolttoainelaatua, käytä tarkoituksenmukaisesti kesä- tai talvilaatua seuraavien lämpötilaolosuhteiden mukaan.

- Yli -5 °C... Kesälaadun dieselpolttoaine.
- Alle -5 °C... Talvilaadun dieselpolttoaine.

Pidä säiliön polttoainemäärää silmällä hyvin tarkasti: jos moottori sammuu polttoainekatkoksen johdosta, järjestelmä on täytettävä, jotta käynnistäminen olisi mahdollista.

 HUOMIO

Älä anna bensiinin tai veden kulkeutua säiliöön. Tämä vaatisi säiliön ja letkujen tyhjentämisen, jolloin estetään ruiskupumpun tukkeutuminen ja moottorin vahingoittuminen.

 HUOMIO - Dieselpolttoaine (mikäli hiukkassuodatin varusteena)

On suositeltua käyttää säännönmukaista autoteollisuuden dieselpolttoainetta hiukkassuodattimella varustetuissa dieselajoneuvoissa.

Jos käytät hyvin rikkipitoista (pitoisuus yli 50 ppm) dieselpolttoainetta tai määräämättömiä lisäaineita, hiukkassuodatin saattaa vaurioitua, jonka seurauksena saattaa vapautua vaaleaa pakokaasua.

Biodiesel

Autossasi voidaan käyttää kaupallisesti saatavilla olevia dieselseoksia, joiden biodieselpitoisuus on alle 7% ja jotka tunnetaan yleisesti nimellä ”B7 Diesel”, jos ne täyttävät EN 14214 tai sitä vastaavan normin. (EN on lyhenne sanasta ”Euroopan Normi”). Jos autossa käytetään biodieseliä, joka sisältää yli 7 % Rypsimetyyliesteriä (RME), rasvahapon metyyliesteriä (FAME), kasviöljyn metyyliesteriä (VME) tai vastaavaa, moottorin kulumisen lisääntyä merkittävästi ja seurauksena voi olla moottorin tai polttoainejärjestelmän vaurio. Biodieselin sekoittamisella normaaliin dieselpolttoaineeseen voi olla vastaavat seuraukset. Valmistajan takuu ei kata hyväksymättömien polttoaineiden käytöstä kuluneiden tai vahingoittuneiden osien korjausta tai vaihtoa.

 HUOMIO

- **Älä koskaan käytä mitään polttoainetta (dieseliä tai B7 biodieseliä tai vastaavaa), joka ei täytä viimeisimpiä raakaöljyteollisuuden vaatimuksia.**
- **Älä koskaan käytä mitään polttoaineen lisä- tai käsittelyaineita, joita ei ole suositeltu tai hyväksytty auton valmistajan toimesta.**

Biodiesel (Uudessa-Seelannissa)

Autossasi voidaan käyttää kaupallisesti saatavilla olevia dieselseoksia, joiden biodieselpitoisuus on alle 7% ja jotka tunnetaan yleisesti nimellä ”B7 Diesel”, jos ne täyttävät EN 14214 tai sitä vastaavan normin. (EN on lyhenne sanasta ”Euroopan Normi”). Jos autossa käytetään biodieseliä, joka sisältää yli 7 % Rypsimetyyliesteriä (RME), kasviöljyn metyyliesteriä (VME) tai vastaavaa, moottorin kulumisen lisääntyä merkittävästi ja seurauksena voi olla moottorin tai polttoainejärjestelmän vaurio. Biodieselin sekoittamisella normaaliin dieselpolttoaineeseen voi olla vastaavat seuraukset. Valmistajan takuu ei kata hyväksymättömien polttoaineiden käytöstä kuluneiden tai vahingoittuneiden osien korjausta tai vaihtoa.

 HUOMIO

- **Älä koskaan käytä mitään polttoainetta (dieseliä tai B7 biodieseliä tai vastaavaa), joka ei täytä viimeisimpiä raakaöljyteollisuuden vaatimuksia.**
- **Älä koskaan käytä mitään polttoaineen lisä- tai käsittelyaineita, joita ei ole suositeltu tai hyväksytty auton valmistajan toimesta.**

AUTON TOTUTUSAJO

Erityinen totutusajo ei ole tarpeen. Kun noudatat yksinkertaisia varotoimenpiteitä ensimmäisen 1000 kilometrin ajan, pystyt parantamaan auton suorituskykyä, taloudellisuutta ja kestävyyttä.

- Älä kiihdytä rajusti moottorilla.
- Pidä moottorin kierrosluku ajon aikana 2000–4000 rpm välissä (rpm = kierrosta minuutissa).
- Älä aja samaa nopeutta pitkiä ajanjaksoja joko hitaalla tai kovalla nopeudella. Moottorin käyntinopeuden vaihteluja tarvitaan, jotta moottorin sisäänajo onnistuisi oikein.
- Vältä äkkijarrutuksia, paitsi hätätilanteissa, jotta jarrupinnat asettuisivat oikein.
- Älä anna moottorin käydä tyhjäkäynnillä yli 3 minuuttia kerrallaan.
- Älä hinaa perävaunua ensimmäisten 2000 km aikana.

MITTARISTON MERKKIVALOT

	Turvatyynyn varoitusvalo*		Latausjärjestelmän varoitusvalo		Ylinopeuden varoitusvalo*
	ABS varoitusvalo*		Takaluukku auki -varoitusvalo		Sähköisen ohjaustehostinjärjestelmän (EPS) varoitusvalo*
	Turvavyön varoitusvalo		Avonaisen oven merkkivalo		ECO-merkkivalo*
	Suuntavilkkujen merkkivalo		Käynnistykseneston merkkivalo		ISG-JÄRJESTELMÄN Auto stop -merkkivalo*
	Kaukovalojen merkkivalo		Smart key poissa ajoneuvosta -merkkivalo*		Alhaisen tuulilasipesunestetaso varoitusvalo*
	Lähivalojen merkkivalo		Vaihteilmaisin*		Hehikutuksen merkkivalo (ainoastaan Diesel)
	Seisontavalojen merkkivalo		Käsvaihteiston vaihteilmaisin*		Polttoainesuodattimen varoitusvalo (ainoastaan Diesel)
	Etusumuvalojen merkkivalo*		Alhaisen polttoainemäärän varoitusvalo		Alhaisen rengaspaineen ilmaisin* / TPMS-häiriön merkkivalo*
	Takasumuvalojen merkkivalo*		Toimintahäiriön merkkivalo		Vakionopeudensäätimen merkkivalo*
	Moottorin öljynpaineen varoitusvalo		Moottorin jäähdytysnesteen varoitusvalo*		Vakionopeudensäätimen SET-merkkivalo*
	Moottorin öljymäärän varoitusvalo*		ESP merkkivalo*		Nopeusrajoittimen ilmaisin*
	Seisontajarrun ja jarrunesteen varoitusvalo		ESP OFF -merkkivalo*		

* : mikäli varusteena

* Saadaksesi yksityiskohtaisempia selitteitä, katso kappale ”Mittaristo” luvussa 4.

Yleissilmäys autoosi

2

Sisätilat / 2-2

Kojelauta / 2-3

Moottoritila / 2-4

SISÄTILAT

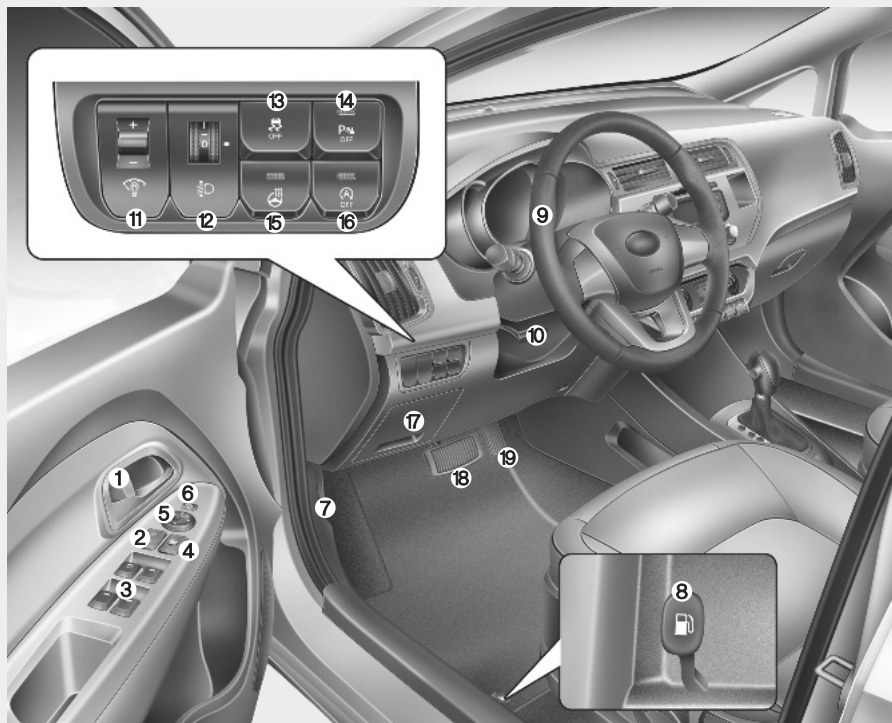

1. Oven lukitus-/avauspainike*4-17
 2. Keskuslukituksen katkaisija*4-18
 3. Sähköisten ikkunoiden kytkimet*4-23
 4. Sähköikkunoiden lukituspainike*4-26
 5. Ovipeilien säätökytkin4-41
 6. Ovipeilien taittokytkin4-42
 7. Konepellin avausvipu4-28
 8. Polttoainesäiliön kannen avausvipu4-30
 9. Ohjauspyörä4-37
 10. Ohjauspyörän korkeussäätö4-37
 11. Kojelaudan valaistuksen säädin4-44
 12. Ajovalojen korkeussäätö*4-86
 13. ESP OFF -painike*5-33
 14. Takapään peruutustutkan poiskytken-
nän (OFF) painike*4-74
 15. Ohjauspyörän lämmittimen kytkin*4-38
 16. ISG-järjestelmän OFF-painike*5-15
 17. Sulakerasia7-43
 18. Jarrupoljin5-28
 19. Kaasupoljin
- * : mikäli varusteena

OUB021001

KOJELAUTA



1. Mittaristo4-43
2. Äänimerkki4-39
3. Kuljettajan eteturvatyyny*3-45
4. Valojen hallinta / Suuntavilkut4-81
5. Pyyhkijä/Pesulaite4-87
6. Virtalukko* tai moottorin käynnistys-/sammutuspainike*5-5, 5-9
7. Hätävilkkujen kytkin4-79, 6-2
8. Äänentoistolaite*4-127
9. Ilmastointijärjestelmä*4-94, 4-103
10. Vaihdevipu*5-19, 5-22
11. Ohjauspyörän audio-painikkeet* ..4-128
12. Matkustajan eteturvatyyny*3-45
13. Hansikaslokero4-117
14. Seisontajarruvipu5-29
15. Sähköpistoke*4-123
16. Savukkeensytytin*4-121
17. Istuinlämmittimen katkaisija*3-7
18. Keskuslukituksen painike*4-16

* : mikäli varusteena

OUB025002L

MOOTTORITILA

■ Bensiinimoottori (1.25l)

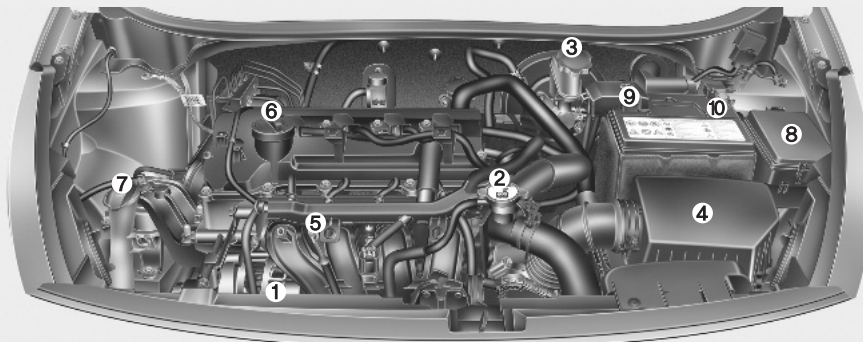

■ Bensiinimoottori (1.4l)

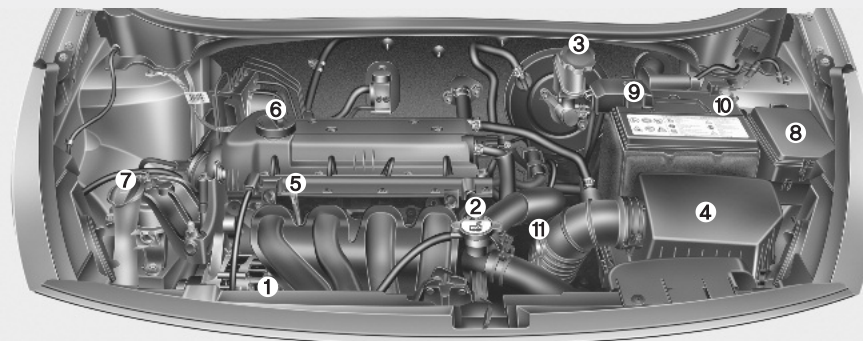

- 1. Jäähdytysnestesäiliö7-14
- 2. Jäähdyttimen korkki7-16
- 3. Jarrunestesäiliö7-17
- 4. Ilmansuodatin7-22
- 5. Moottoriöljyn mittatikku.....7-12
- 6. Moottoriöljyn täyttöaukon korkki.....7-12
- 7. Tuulilasin pesunestesäiliö7-21
- 8. Sulakerasia.....7-43
- 9. Akun positiivinen napa7-29
- 10. Akun negatiivinen napa7-29
- 11. Automaattivaihteistoöljyn mittatikku* ..7-18

* : mikäli varusteena

* Auton varsinainen moottoritila saattaa poiketa kuvan mukaisesta.

OUB071102/OUB071001

■ Dieselmoottori (1.1l)

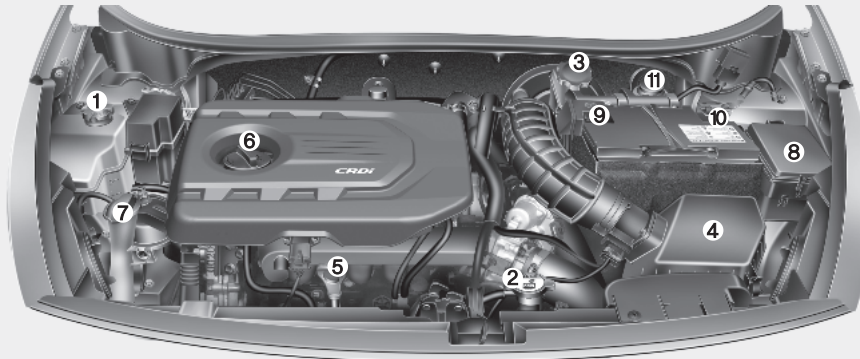

■ Dieselmoottori (1.4l)

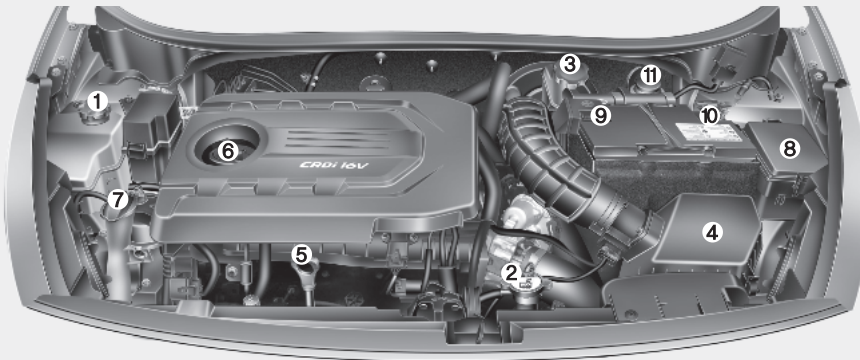

- 1. Jäähdytysnestesäiliö7-14
- 2. Jäähdyttimen korkki7-16
- 3. Jarrunestesäiliö7-17
- 4. Ilmansuodatin7-22
- 5. Moottoriöljyn mittatikku.....7-12
- 6. Moottoriöljyn täyttöaukon korkki.....7-12
- 7. Tuulilasin pesunestesäiliö7-21
- 8. Sulakerasia.....7-43
- 9. Akun positiivinen napa7-29
- 10. Akun negatiivinen napa7-29
- 11. Polttoainesuodatin7-20

* Auton varsinainen moottoritila saattaa poiketa kuvan mukaisesta.

OUB075101/OUB075100

Istuimet / 3-2

Turvavyöt / 3-14

Lasten turvaistuinjärjestelmä / 3-27

Turvatyö - täydentävä turvajärjestelmä / 3-38

Autosi turvavarusteet

3

ISTUIMET

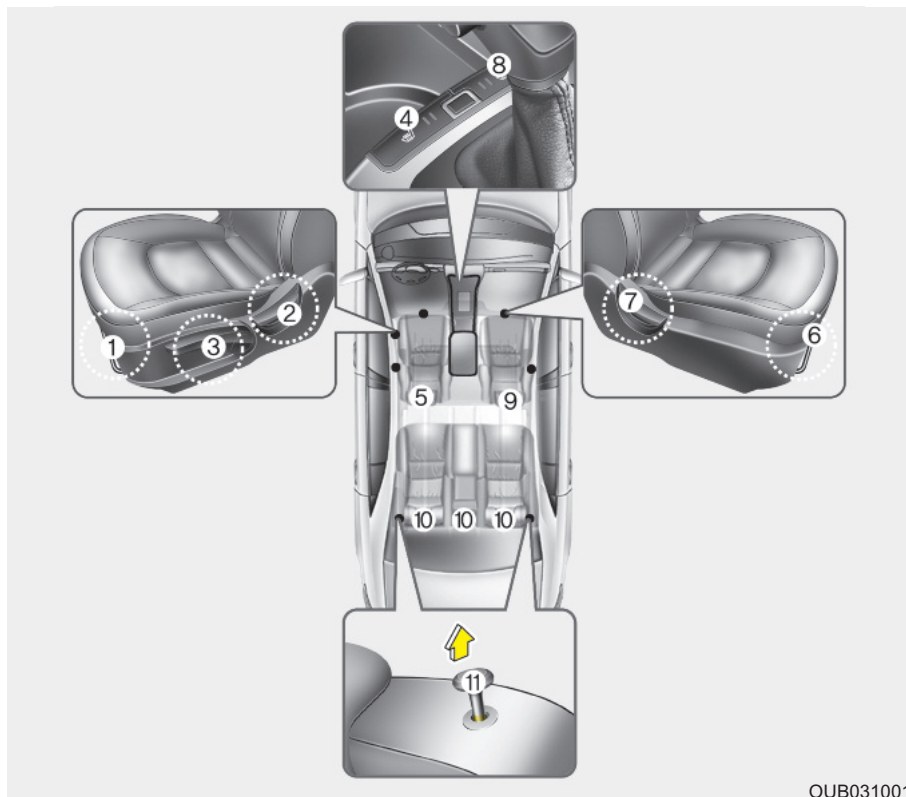

Kuljettajan istuin

- (1) Eteen- ja taaksepäin
- (2) Istuimen selkänojan kallistus
- (3) Istuinosa korkeussäätö*
- (4) Istuinlämmittimen katkaisija*
- (5) Pääntuki

Etumatkustajan istuin

- (6) Eteen- ja taaksepäin
- (7) Selkänojan kallistus
- (8) Istuinlämmittimen katkaisija*
- (9) Pääntuki

Takaistuin

- (10) Pääntuki*
- (11) Selkänojan kaataminen*

* : mikäli varusteena

VAROITUS - Irtonaiset tavarat

Irtonaiset tavarat kuljettajan jalkatilassa saattavat häiritä polkimien toimintaa lisäten onnettomuusriskiä. Älä sijoita mitään etuistuinten alle.

VAROITUS - Istuimen palauttaminen pystyasentoon

Kun palautat selkänöjan pystyasentoon, pidä selkänöjasta kiinni ja liikuta sitä hitaasti. Varmista myös, ettei muita matkustajia ole istuimen lähetyvillä. Jos selkänöja palauteaan hallitsemattomasti ilman kiinnipitämistä, se saattaa heittäytyä eteen aiheuttaen mahdollisesti matkustajaan osuessaan henkilövammoja.

VAROITUS - Kuljettajan vastuu matkustajista

Jos selkänöja on säädetty nojamaan tai makaavaan asentoon ajon aikana, siitä saattaa aiheutua hengenvaarallisia vammoja onnettomuuden sattuessa. Tällöin matkustajan lantio saattaa liukua lantiovyön alta aiheuttaen suuren voiman suojaamattoman vatsan alueelle. Tästä voi seurata vakavia tai hengenvaarallisia sisävammoja. Kuljettajan tulee opastaa matkustajia pitämään selkänöja pystyasennossa aina ajoneuvon liikkeessä.

VAROITUS

Älä käytä istuimien päällä liukasta tyynyä tai istuinpäällistä. Matkustajan lantio saattaa liukua lantiovyön alle mahdollisessa onnettomuustilanteessa tai äkkijarrutuksessa. Turvavyön normaalista poikkeavasta toiminnasta saattaa seurata hengenvaarallisia tai vakavia sisävammoja.

VAROITUS - Kuljettajan istuin

- Älä koskaan yritä säätää istuinta auton liikkeessä. Tämä voi johtaa hallinnan menettämiseen ja sitä kautta hengenvaarallisiin vammoihin tai ainevahinkoihin.
- Älä anna minkään häiritä selkänöjan olemista normaaliasennossa. Tavaroiden säilyttäminen selkänöjalla tai muu selkänöjan kiinnittymisen este saattaa aiheuttaa hengenvaarallisia vammoja äkkinäisessä jarrutuksessa tai törmäyksessä.
- Aja ja matkusta aina selkänöja pystyasennossa lantiovyön kulkiessa lantion yli tiukasti ja matalalla. Tämä on paras asento suojaamaan sinua mahdollisessa onnettomuudessa.
- Jotta välttyisit tarpeettomilta ja vakavilta turvatyynyvammoilta, istu aina mahdollisimman etäällä ohjauspyörästä samalla säilyttäen mukavan ohjaustuntuman. Suosittelemme pitämään rinnan vähintään 25 cm:n päässä ohjauspyörästä.

VAROITUS - Takaselkänojat

- Takaselkänojan on oltava hyvin lukittu. Jos näin ei ole, matkustajat ja esineet saattavat heittäytyä äkkijarrutuksessa tai törmäyksessä eteen aiheuttaen vakavia tai jopa hengenvaarallisia vahinkoja.
- Matkatavarat ja muu kuorma on asetettava tasaisesti tavaratilaan. Jos tavarat ovat suuria, painavia tai niitä pinotaan, ne tulee kiinnittää. Missään tapauksessa tavaraita ei saa kasata selkänojakorkeuden yli. Näiden varoitusten noudattamatta jättäminen saattaa aiheuttaa hengenvaarallisia vammoja äkkijarrutuksessa, törmäyksessä tai auton kierimisessä.
- Matkustajaa ei saa kuljettaa tavaratilassa eikä hän saa istua tai maata kaadetulla selkänojalla auton liikkuessa. Kaikkien matkustajien on istuttava oikein kiinnitettyinä istuimillaan ajon aikana.
- Kun selkänoja palautetaan takaisin pystyasentoon, varmista sen oikea lukittuminen liikuttamalla sitä eteen- ja taaksepäin.
- Pienentääksesi palovammariskiä, älä poista tavaratilan mattoa. Lattian alla olevat päästöjärjestelmät saavuttavat korkeita lämpötiloja.

VAROITUS

Varmista aina istuimen säätämisen jälkeen, että se on lukittunut kunnolla paikoilleen yrittämällä liikuttaa istuinta eteen- tai taaksepäin käyttämättä lukituksen avausvipua. Äkinäinen ja odottamaton kuljettajan istuimen liike voi aiheuttaa auton hallinnan menettämisen johtaen onnettomuuteen.

VAROITUS

- Ole erityisen varovainen, ettei kädet tai muut ruumiinosat tai tavarat jää väliin istuimen mekanismeihin säädön aikana.
- Älä aseta savukkeensytytintä lattialle tai istuimelle. Kun säädät istuinta, sytyttimestä saattaa irrota jäämiä, jotka voivat aiheuttaa tulipalon.
- Ole erityisen varovainen, kun yrität poistaa pieniä, istuimien alle tai istuimen ja keskikonsolin väliin jääneitä esineitä. Kättesi tai sormesi saattavat loukkaantua istuimen mekanismien terävistä reunoista.

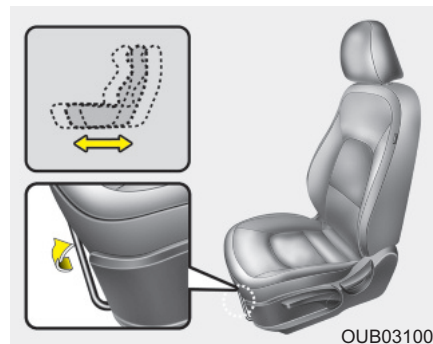

Etuisuimen säätäminen

Eteen- ja taaksepäin

Siirtääksesi istuinta eteen- tai taaksepäin:

1. Vedä ja pidä kiinni istuimen pituussuunnan säätövivusta.
2. Liu'uta istuin haluamaasi asentoon.
3. Päästä vivusta ja varmista, että istuin on lukkiutunut paikoilleen.

Säädä istuin ennen ajon lähtöä ja varmista, että se on lukittunut paikoilleen yrittämällä liikuttaa sitä eteen- ja taaksepäin koskematta vipuun. Jos istuin liikkuu, se ei ole lukkiutunut kunnolla.

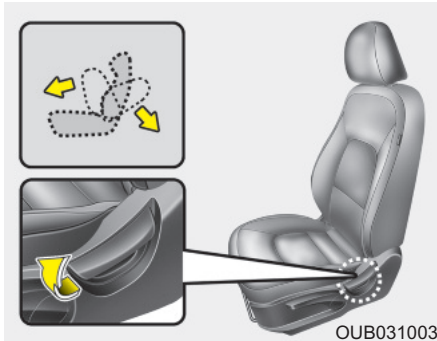

Istuimen selkänöjan kallistus

Kallistaaksesi selkänöjaa:

1. Nojaa hieman eteenpäin ja nosta selkänöjan kallistusvipua.
2. Nojaa varovaisesti taaksepäin ja säädä selkänöja haluttuun asentoon.
3. Päästä vivusta ja varmista, että selkänöja on lukkiutunut paikoilleen. Vivun PITÄÄ palautua alkuperäiseen asentonsa, jotta selkänöja lukkiutuu paikoilleen.

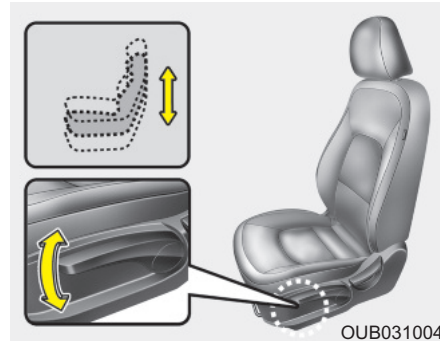

Istuinosan korkeus (kuljettajan istuin)

Muuttaaksesi istuinosan korkeutta, liikuta istuinosan ulkopuolella sijaitsevaa vipua ylös- tai alaspäin.

- Laskeaksesi istuinosaa, liikuta vipua toistuvasti alaspäin.
- Nostaaksesi istuinosaa, liikuta vipua toistuvasti ylöspäin.

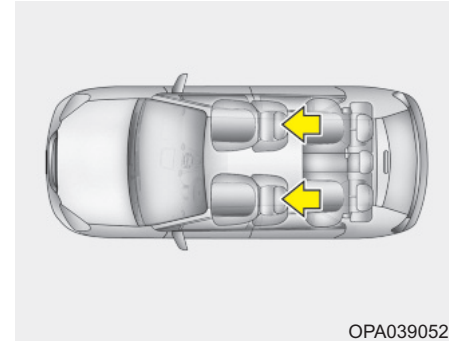

Pääntuki

Kuljettajan ja etumatkustajan istuimien varusteena ovat pääntuet, jotka parantavat turvallisuutta ja mukavuutta.

Pääntuki ei ainoastaan lisää kuljettajan ja etumatkustajan mukavuutta, vaan auttaa myös suojaamaan päätä ja niskaa mahdollisessa törmäystilanteessa.

VAROITUS

Älä aja autolla, kun siitä on poistettu pääntuet, koska tästä saattaa seurata vakavia vammoja matkustajille onnettomuuden sattuessa. Pääntuet voivat tarjota oikein säädettyinä suojaa niskavammoilta.

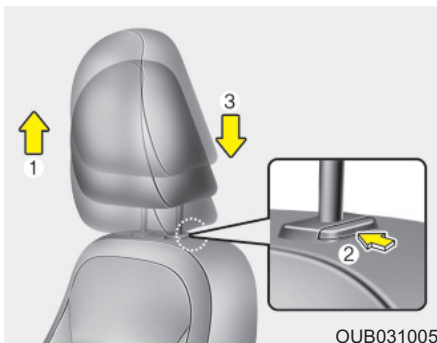

Korkeuden säätäminen ylös- ja alaspäin

Nostaaksesi pääntukea, nosta sitä ylöspäin haluttuun asentoon (1). Laskeaksesi pääntukea, paina ja pidä pohjassa pääntuen pidikkeen vapautuspainiketta (2) ja laske pääntuki haluttuun asentoon (3).

VAROITUS

Jotta varmistettaisiin pääntuen paras suojavaikutus mahdollisessa onnettomuudessa, se tulee säätää siten, että pääntuen keskiosa on samalla korkeudella kuin käyttäjän pään painopiste. Yleisesti ihmisen pään painopiste on noin silmien tason päällä. Säädä pääntuki myös mahdollisimman lähelle päätä. Tämän vuoksi ei suositella käyttöä tyynylle, joka pitää vartalon irti selkänojasta.

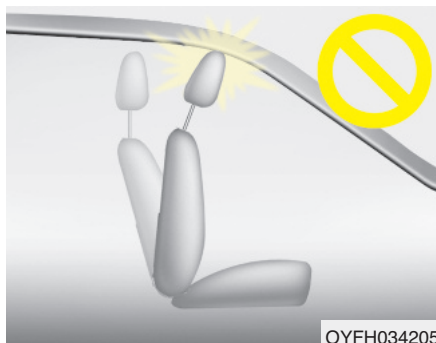

HUOMIO

Jos kallistat selkänojaa auton etuosaa kohti, kun pääntuki ja istuinosa ovat yläasennossa, pääntuki saattaa osua häikäisy-suojaan tai muihin ajoneuvon osiin.

VAROITUS

Älä koskaan säädä kuljettajan pääntukea auton liikkuessa

Poistaminen ja asentaminen takaisin

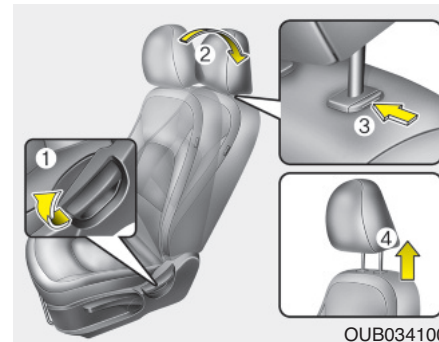

Poistaaksesi pääntuen:

1. Kallista selkänojaa (2) kallistusvivulla (1).
2. Nosta pääntukea niin paljon kuin se vain liikkuu.
3. Paina pääntuen vapautuspainiketta (3) samalla, kun vedät pääntukea ylöspäin (4).

VAROITUS

ÄLÄ KOSKAAN anna kenenkään istua istuimelle, josta pääntuki on poistettu.

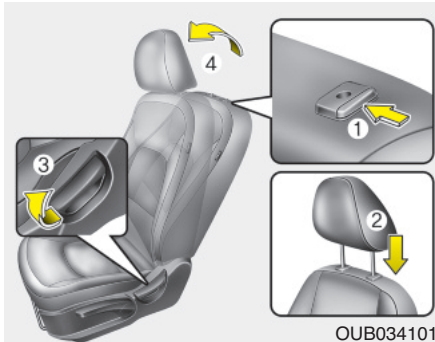

Asentaaksesi pääntuen takaisin:

1. Aseta pääntuen tangot (2) niille tarkoitettuihin aukkoihin samalla, kun painat vapautuspainiketta (1).
2. Kallista selkänojaa (4) kallistusvivulla (3).
3. Säädä pääntuki sopivalle korkeudelle.

VAROITUS

Varmista aina, että pääntuki lukittuu paikoilleen oikeaoppisen asennuksen ja säädön jälkeen.

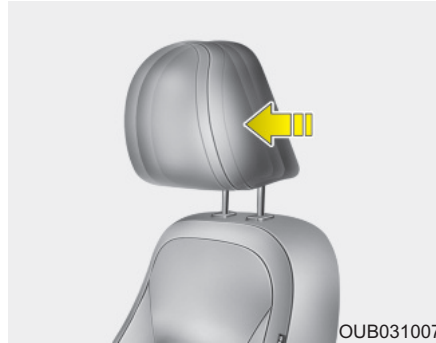

Säätäminen eteen- ja taaksepäin

Pääntukea voidaan säätää eteenpäin 4 eri asentoon vetämällä pääntukea eteenpäin haluttuun pykälään. Säätääksesi pääntuen äärimmäiseen taka-asentoon vedä se kokonaan eteenpäin ja vapauta. Säädä pääntuki siten, että se tukee oikein päätä ja niska.

VAROITUS

Istuimen ja pääntuen vapautuspainikkeen väliin saattaa ilmestyä rako istuttaessa istuimelle tai sitä painettaessa tai vedettäessä. Varo, ettei sormi tms. jää väliin.

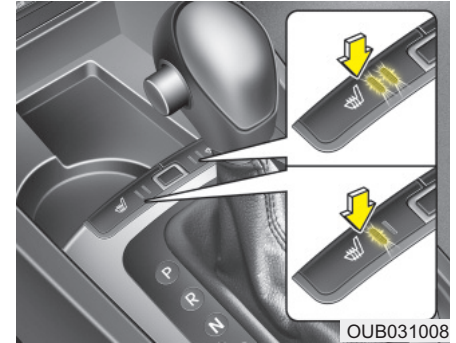

Istuinlämmitin (mikäli varusteena)

Istuinlämmitin on varusteena lämmittämään etuistuimet kylminä kausina. Kun virtalukko on ON-asennossa, paina haluamaasi kytkintä lämmittääksesi kuljettajan tai etumatkustajan istuimen.

Leutojen säiden tai istuinlämmittimen käytölle tarpeettomien olosuhteiden vallitessa pidä kytkimet OFF-asennossa.

- Jokaisella painikkeen painalluksella istuimen lämpötila-asetus muuttuu seuraavasti:

OFF → TÄYSI TEHO(☀️☀️) → KESKITEHO(☀️)

- Istuinlämmitin toimii oletuksena OFF-asennossa aina, kun virta kytketään päälle.

Automaattinen istuinlämmitin (mikäli automaattinen ilmastointijärjestelmä varusteena, saatavilla vain kuljettajan istuimelle)

Jos sää on kylmä tai matkustamon lämpötila riittävän alhainen, istuinlämmitin kytkeytyy automaattisesti.

Istuinlämmitin lämpötila säädetään automaattisesti. Tämä riippuu säästä ja matkustamon lämpötilasta.

Jos sisä- tai ulkolämpötila on riittävän lämmin, istuimen lämmitys säädetään alhaiseen (☹) asentoon tai se sammuu automaattisesti.

Jos et halua käyttää istuinlämmitin automaattista toimintaa, voit poistaa sen käytöstä seuraavasti:

1. Kytke ajoneuvoon virta (virtalukko ON-asentoon).
2. Pidä tuulilasin huurteenpoiston (puhaluksen) painiketta pohjassa.
3. Samalla kun pidät tuulilasin huurteenpoiston painiketta pohjassa, paina sisäilmakierron painiketta ainakin 5 kertaa 3 sekunnin aikana.

Automaattisen ilmastointijärjestelmän LCD-näyttö vilkkuu 3 kertaa. Tämä osoittaa, että istuinlämmitin automaattinen toiminta on poistettu käytöstä.

*** HUOMAUTUS**

Kun istuinlämmitin kytkin on ON-asennossa, istuimen lämmitysjärjestelmä kytkeytyy pois päältä tai päälle automaattisesti riippuen istuimen lämpötilasta.



HUOMIO

- ***Kun puhdistat istuimia, älä käytä orgaanisia liuottimia, kuten maalitinneriä, bentseeniä, alkoholia tai benssiiniä. Muussa tapauksessa istuinverhoilut tai istuimien sisällä olevat lämmitimet saattavat vahingoittua.***
- ***Estääksesi istuinlämmitin ylikuumentumisen, älä aseta istuimille mitään lämpöä eristäviä kappaleita tai tavaroita, kuten peittoja, tyynyjä tai istuinpäällisiä, istuinlämmitin ollessa käytössä.***
- ***Älä aseta raskaita tai teräviä esineitä istuimille, joissa on istuinlämmitimet. Istuinlämmitin komponentit saattavat vahingoittua.***



VAROITUS - Istuinlämmitin palovammat

Matkustajien on oltava hyvin varovaisia istuinlämmitin käytössä mahdollisten ylikuumentumisten tai palovammojen varalta. Matkustajien on pystyttävä tuntemaan, kun istuin on lämpenemässä liikaa ja kytkeään istuinlämmitin pois päältä. Istuinlämmitin saattaa aiheuttaa palovammoja, vaikka sitä käytetään alhaisella lämpötilalla. Tämä pätee erityisesti käytettäessä pitkiä aikoja. Erityisesti kuljettajan on kiinnitettävä äärimmäistä huomiota seuraaviin matkustajiin:

1. Vauvat, lapset, vanhukset, invalidit tai avohoitopotilaat
2. Henkilöt, joilla on herkkä iho tai jotka saavat helposti palovammoja
3. Väsyneet henkilöt
4. Päihtyneet henkilöt
5. Henkilöt, jotka käyttävät lääkitystä, joka aiheuttaa väsymystä (uni- ja kolmioläkkeet jne.)

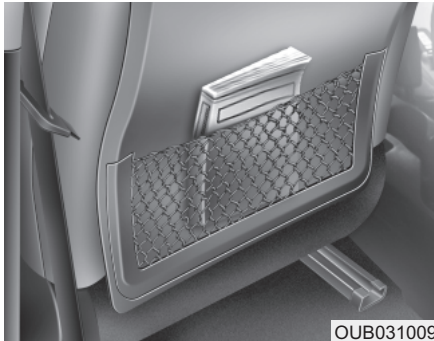

Selkänojan tasku (mikäli varusteena)
Kuljettajan ja etumatkustajan selkänojan takapuolella on säilytystasku.

VAROITUS - Selkänojan taskut

Älä laita raskaita tai teräviä esineitä selkänojen taskuihin. Onnettomuustilanteessa ne saattavat irrota taskusta aiheuttaen vammoja matkustajille.

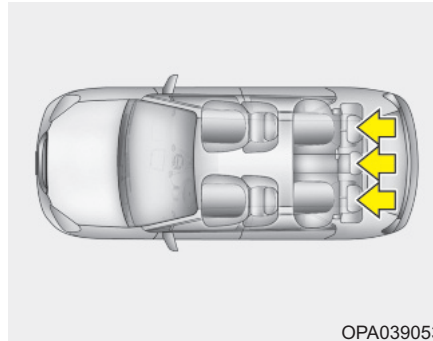

Takaistuimen säätäminen

Pääntuki (mikäli varusteena)

Takaistuimet on varustettu pääntuilla turvallisuuden ja mukavuuden parantamiseksi.

Pääntuki ei ainoastaan lisää matkustajien mukavuutta, vaan auttaa myös suojaamaan päätä ja niska mahdollisessa törmäystilanteessa.

VAROITUS

- Jotta varmistettaisiin pääntuen paras suojavaikutus mahdollisessa onnettomuudessa, se tulee säätää siten, että pääntuen keskiosa on samalla korkeudella kuin käyttäjän pään painopiste. Yleisesti ihmisen pään painopiste on noin silmien tason päällä. Säädä pääntuki myös mahdollisimman lähelle päätä. Tämän vuoksi ei suositella käyttöä tyynille, joka pitää vartalon irti selkänojasta.
- Älä aja autolla, kun pääntuet on irtotettu. Onnettomuustilanteessa saattaa seurata vakavia henkilövahinkoja. Pääntuet voivat tarjota oikein säädettyinä suojaa vakavilta niskavammoilta.

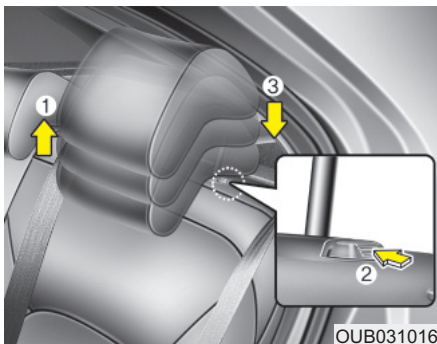

Korkeuden säätäminen ylös- ja alaspäin (mikäli varusteena)

Nostaaksesi päntukea, nosta sitä ylöspäin haluttuun asentoon (1). Laskeaksesi päntukea, paina ja pidä pohjassa päntuen pidikkeen vapautuspainiketta (2) ja laske päntuki haluttuun asentoon (3).

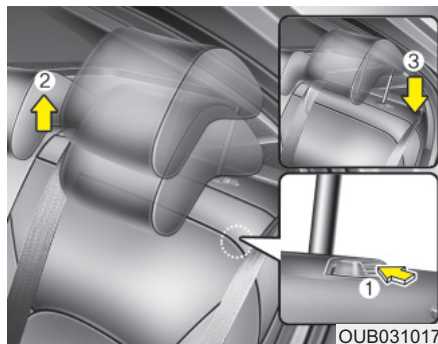

Poistaminen ja asentaminen takaisin (mikäli varusteena)

Poistaaksesi päntuen, nosta se niin ylös kuin mahdollista ja paina sitten vapautuspainike (1) samalla nostaen ylöspäin (2).

Asentaaksesi päntuen takaisin paikoilleen, aseta päntuen tuennat (3) niille tarkoitettuihin aukkoihin samalla painaen vapautuspainiketta (1). Säädä se sitten sopivalle korkeudelle.

VAROITUS

Varmista, että päntuki lukittuu paikoilleen säädön jälkeen hyödyntääksesi sen suojavaikutuksen.

Takaistuimen kaataminen (mikäli varusteena)

Takaselkänojat voidaan kaataa pitkien tavaroiden kuljettamisen helpottamiseksi tai ajoneuvon tavaratilan kasvattamiseksi.

VAROITUS

Kaadettavien takaselkänojen tarkoitus on mahdollistaa sinun kuljettaa tavaroita, jotka eivät muulloin mahtuisi tavaratilaan.

Älä koskaan anna matkustajan istua kaadetun selkänojan päällä auton liikkeessä, sillä tämä ei ole kunnollinen istuma-asento eikä tällöin turvavöitä voida käyttää. Tämä saattaa johtaa vakaviin tai hengenvaarallisiin vammoihin onnettomuudessa tai äkkijarrutuksessa. Kaadettujen selkänojen päällä kuljetettavat tavarat eivät saa ulottua etuistuimia korkeammalle. Tällöin äkkijarrutuksessa kuorma saattaa liukua eteen aiheuttaen vammoja ja vahinkoja.

Kaataaksesi takaistuimen:

Takaistuimien selkänojat voidaan kaataa eteen tavaratilan laajentamiseksi tai päästäksesi käsiksi sinne.

- Nostaaksesi selkänojaa, nosta ja työnä sitä, kunnes se lukittuu tiukasti paikoilleen.
- Kun palautat selkänojan sen alkuperäiseen pystyasentoon, aseta takaturvavyöt siten, että ne ovat valmiina takamatkustajien käytettäväksi.

VAROITUS

Älä kaada takaistuinta, jos kuljettajan istuinasettoa ei ole säädetty valmiiksi kuljettajan ajotottumusten ja mukavuuden mukaiseksi. Äkkijarrutus tai törmäys voi aiheuttaa henkilövahinkoja.

HUOMIO

- *Kun kaadat tai palautat takaistuinta paikoilleen, huolehdi, että siirät etuistuimen kokonaan eteen. Jos tilaa ei ole riittävästi takaistuimen kaatamiseen, älä yritä kaataa sitä väkisin. Tästä aiheutuu vahinkoja pääntukeen ja istuimeen liittyviin osiin.*
- *Ennen kuin käytät turvavyötä, poista se pidikkeestä. Jos vedät turvavyötä sen ollessa pidikkeessä, saattaa turvavyö tai pidike vahingoittua.*
- *Käytä pidikettä ainoastaan, kun matkustajia ei ole istuimilla tai kun sinun tarvitsee kaataa takaistimet.*

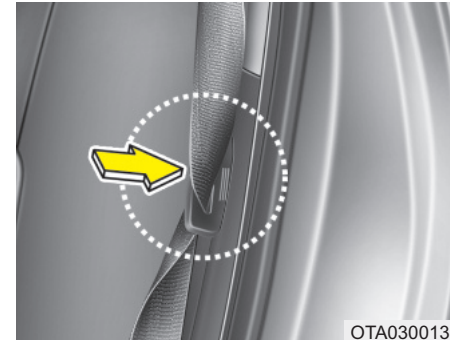

1. Kiinnitä takaturvavyön metallikiinnike pidikkeeseensä estääksesi vyön vaurioitumisen.
2. Aseta etuistuimen selkänoja pystyasentoon ja tarpeen vaatiessa liu'uta etuistuinta eteenpäin.
3. Laske takaistuimien pääntuet alimpaan asentoon.

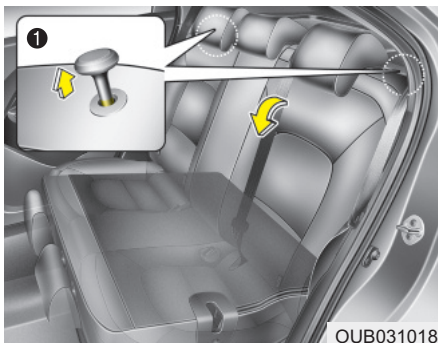

4. Vedä lukitusvivusta (1) ja kaada takaistuimen selkänoja eteen, tiukasti ala-asentoon.

Palauttaaksesi takaistuimen paikoilleen

1. Käyttääksesi takaistuinta, nosta ja vedä selkänojaa taaksepäin. Vedä napakasti selkänojaa, jotta se lukittuu paikoilleen. Varmista, että selkänoja lukittuu paikoilleen. Kun palautat selkänojan takaisin pystyasentoon, varmista aina, että se on lukittunut paikoilleen painamalla selkänojan päällisosasta.

Jos et pysty näkemään kaatamisvivun alaosassa olevaa punaista viivaa, selkänoja on lukittunut kunnolla.

2. Palauta takaistuimen turvavyö oikeaan asentoon.
3. Kun selkänoja on asennettu paikoilleen, tarkasta vielä selkänojan kaatovipu uudelleen.

VAROITUS - Istuimen palauttaminen pystyasentoon

Kun palautat selkänojan pystyasentoon, pidä ote selkänojalla ja palauta se hitaasti. Jos selkänoja palautetaan hallitsemattomasti ilman kiinnipitämistä, se saattaa heittäytyä eteen aiheuttaen mahdollisesti matkustajaan osuessaan henkilövammoja.

VAROITUS

Tarkasta takaistuimen kaatamisen jälkeen, että kuljettajan istuin voidaan säätää kuljettajan ajotottumusten ja -mukavuuden mukaisesti. Jos näin ei ole, älä kaada istuinta. Tämä lisää ruumiinvammojen riskiä äkkijarrutuksessa tai törmäyksessä.

⚠ VAROITUS

Kun palautat takaselkänojan takaisin pystyasentoon kaatamisen jälkeen:

Varo, ettet vahingoita turvavyötä tai sen lukkoa. Älä anna turvavyön tai sen lukon kiinnittyä tai tarttua takaistuimeen. Varmista, että selkänoja on lukittunut kunnolla pystyasentoon painamalla selkänojan päällisosasta. Muussa tapauksessa onnettomuudessa tai äkkijarrutuksessa istuin saattaa kaatua alas ja päästää matkatavarat matkustamoon, josta voi seurata vakavia tai hengenvaarallisia vammoja.

⚠ HUOMIO - Takaistuimien vyölukkojen vahingoittaminen

Ennen kuin kaadat takaistuimen selkänojan, aseta vyölukko istuinosan ja selkänojan väliin. Näin pystyt estämään sen, ettei takaselkänoja vahingoita vyölukkoa.

⚠ HUOMIO - Takaturvavyöt

Kun takaistuimen selkänojat palautetaan pystyasentoon, muista ensin palauttaa olkavyöt niiden oikeaan asentoon.

⚠ VAROITUS - Tavarakuorma

Matkatavarat tulee aina olla varmasti paikoillaan tai kiinnitettynä, jotta ne eivät törmäystilanteessa lentelisi aiheuttaen vammoja matkustajille. Älä aseta tavaroita takaistuimille, sillä niitä ei voi kiinnittää kunnolla, jolloin ne saattavat törmäystilanteessa lentää etumatkustajia päin.

⚠ VAROITUS - Tavaratilan kuormaaminen

Aina kun täytät tai tyhjännät kuormaa, varmista, että moottori on sammutettu, automaattivaihteisto on P-asennossa (Pysäköinti) tai käsivaihteisto 1-vaihteella ja seisontajarru on varmasti kytketty. Jos näin ei toimita, auto saattaa liikkua, mikäli vaihdevipu siirretään vahingossa toiseen asentoon.

TURVAVYÖT

Turvavöiden kiinnitysjärjestelmä

VAROITUS

- Turvavöitä on käytettävä aina auton liikkeessä, jotta turvajärjestelmien paras suojavaikutus hyödynnettäisiin.
- Turvavyöt toimivat tehokkaimmin, kun selkänojat on säädetty pystyasentoon.
- Alle 12-vuotiaiden lasten tulee istua takaistuimella turvavyö oikein kiinnitettynä. Älä koskaan anna lapsen matkustaa etuistuimella. Jos alle 12-vuotias lapsi on välttämättä kiinnitettävä etuistuimelle, hänelle tulee kiinnittää turvavyö oikein ja istuin on siirrettävä mahdollisimman taakse.
- Älä koskaan aseta olkavyötä kulkemaan kummankin käsivartesi alla tai selkäsi takana. Väärin kulkeva olkavyö voi aiheuttaa vakavia vammoja törmäyksessä. Olkavyön tulee kulkea olkapään keskikohdan yli solisluun poikki.

(Jatkuu)

(Jatkuu)

- Älä anna turvavyön kiertyä. Kiertynyt turvavyö ei kykene toimimaan kunnolla. Törmäyksessä se saattaa jopa viiltää sinua. Varmista, että turvavyö on suora eikä siinä ole kiertymiä.
- Varo, ettet vahingoita turvavyötä tai sen osia. Jos turvavyö tai siihen liittyvä osa on vahingoittunut, vaihda se.

VAROITUS

Turvavyöt on suunniteltu mukailmaan vartalon luustorakennetta. Lantiovyö tulee kiinnittää kulkemaan lantion etuosan yli ja olkavyö rinnan sekä olkapään yli. Lantiovyön kiinnittymistä vatsan alueelle on vältettävä.

Turvavyöt tulee kiinnittää mahdollisimman tiukalle törmäystekijät huomioiden, jotta ne tarjoaisivat suunniteltua suojaa.

Löysä vyö heikentää käyttäjälle tarjoamaa suojaa huomattavasti.

(Jatkuu)

(Jatkuu)

Kiinnitä huomiota, ettei vyöhön sotkeudu kiillotusainetta, öljyä tai muuta kemikaalia, kuten akkuhappoa. Puhdistus voidaan suorittaa turvalisästi käyttämällä mietoja vettä ja saippuaan liuosta. Vyö on vaihdettava, jos se on purkaantunut, likaantunut kemikaaleista tai vahingoittunut.

Tärkeää on vaihtaa koko vyölaite, jos vyö on ollut osallisena kovassa törmäyksessä, vaikka siinä ei näkyisi silmämääräistä vahinkoa. Vöitä ei saa käyttää kiertyneenä. Jokaisesta vyöstä saa käyttää vain yksi matkustaja. On vaarallista asettaa vyö kulkemaan sylissä istuvan lapsen ympärille.

VAROITUS

- Muutoksien tai lisäkorjauksien tekeminen on kiellettyä, sillä ne saattavat estää turvavyön säätömekanismien tai käyttäjän suorittaman toiminnan vyön löysyyden poistamiseksi.
- Kun kiinnität turvavyötä, huolehdi, ettei käytä muiden turvavöiden vyölukkoa. Tällöin turvavyö ei välttämättä tarjoa suunniteltua suojaa ja voi olla jopa hengenvaarallinen.
- Älä avaa turvavyötä tai lukitse ja avaa sitä toistuvasti ajon aikana. Tämä voi johtaa hallinnan menettämiseen ja sitä kautta hengenvaarallisiin vammoihin tai ainevahinkoihin.
- Kun kiinnität turvavyötä, varmista että vyö ei kulje koviin tai helposti rikkoutuvien kappaleiden yli.
- Tarkista, ettei vyölukossa ole mitään ylimääräistä. Muussa tapauksessa vyö ei ehkä kiinnity oikein.



1GQA2083

Turvavöiden varoitusvalo**Tyyppi A**

Kuljettajan muistutukseksi turvavyön varoitusvalo vilkkuu noin 6 sekunnin ajan aina, kun käännät virta-avaimen ON-asentoon riippumatta siitä, onko vyö kiinnitetty.

Jos kuljettajan turvavyö on kiinnittämättä virran kytkemisen jälkeen, turvavyön varoitusvalo vilkkuu uudelleen noin 6 sekuntia.

Jos kuljettajan turvavyötä ei ole kiinnitetty, kun virta-avain käännetään ON-asentoon, tai se kiinnitetään vasta virran kytkemisen jälkeen, turvavyön varoitusääni kytkeytyy enintään 6 sekunniksi. Jos turvavyö kiinnitetään tänä aikana, varoitusääni keskeytyy välittömästi (mikäli varusteena).

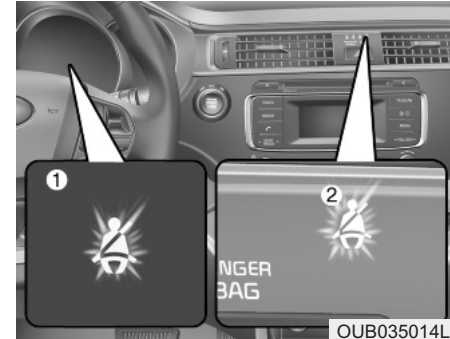

OUB035014L

Tyyppi B

- (1) Kuljettajan turvavyön varoitusvalo
- (2) Etumatkustajan turvavyön varoitusvalo

Kuljettajan ja etumatkustajan muistutukseksi turvavöiden varoitusvalot vilkkuvat noin 6 sekunnin ajan aina, kun käännät virta-avaimen ON-asentoon riippumatta siitä, onko vyö kiinnitetty.

Jos kuljettajan tai etumatkustajan turvavyötä ei ole kiinnitetty virta-lukkoa kytkettäessä ON-asentoon tai se avataan virran kytkemisen jälkeen, vastaavan turvavyön varoitusvalo syttyy palamaan niin pitkäksi ajaksi, kunnes vyö jälleen kiinnitetään.

Jos jatkat ajamista kiinnittämättä turvavyötä ja nopeutesi ylittää 9 km/h, varoitusvalo syttyy tai alkaa vilkkua, kunnes nopeutesi laskee jälleen alle 6 km/h.

Jos jatkat ajamista vyö kiinnittämättä ja nopeutesi ylittää 20 km/h, turvavyön varoitusääni kytkeytyy enintään 100 sekunniksi ja vastaavan turvavyön varoitusvalo alkaa vilkkua.

* HUOMAUTUS

- Etumatkustajan turvavyön varoitusvalo sijaitsee kojelaudan keskiosassa.
- Vaikka etumatkustajan istuin ei olisi käytössä, turvavyön varoitusvalo vilkkuu tai palaa noin 6 sekunnin ajan.
- Turvavyön varoitin saattaa kytkeytyä, jos etumatkustajan istuimella kuljetaan matkatavaroita.

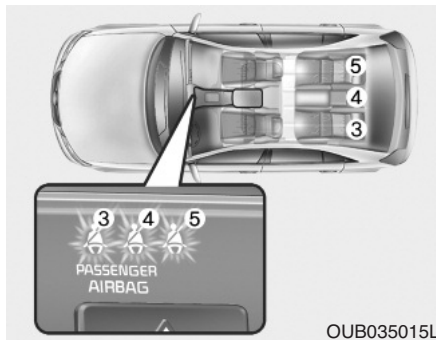

Takana (mikäli varusteena)

Jos virtalukko käännetään ON-asentoon (moottoria ei käynnistetä), kun takamatkustajan turvavyötä ei ole vielä kiinnitetty, vastaavan turvavyön varoitusvalo vilkkuu, kunnes vyö kiinnitetään.

Vastaavan turvavyön varoitusvalo palaa enintään 35 sekuntia, jos jokin seuraavista tapahtuu:

- Käynnistät moottorin, kun takaturvavyötä ei ole kiinnitetty.
- Ajat yli 9 km/h, kun takaturvavyötä ei ole kiinnitetty.
- Takaturvavyö avataan, kun ajat alle 20 km/h.

Jos takamatkustajan turvavyö kiinnitetään, varoitusvalo sammuu välittömästi.

Jos takaturvavyö avataan, kun ajat yli 20

km/h, vastaavan turvavyön varoitusvalo alkaa vilkkua ja varoitusvalo kytkeytyy enintään 35 sekunniksi.

Mutta jos takamatkustajan turvavyö kiinnitetään ja avataan kahdesti 9 sekunnin aikana vyön kiinnittämisen jälkeen, vastaavan turvavyön varoitusvalo lopettaa toimintansa.

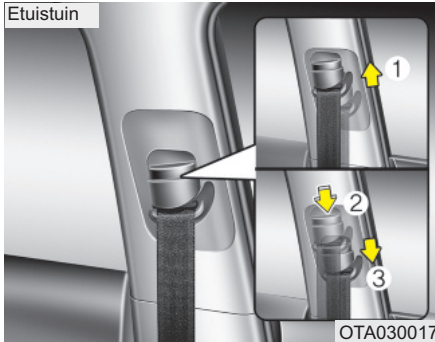

Korkeuden säätäminen (edessä)

Voit säätää olkavyön kiinnityspisteen korkeuden yhteen neljästä asennosta parantaaksesi mukavuutta ja turvallisuutta.

Turvavyö ei saa olla säädetty liian korkealle, lähelle niska. Olkavyö tulee säätää siten, että se kulkee rintakehäsi poikki ja vyön keskiosa ovea lähempänä olevan olkapään, eikä niskan, yli.

Säätääksesi turvavyön kiinnityspisteen korkeutta, nosta tai laske korkeudensäädin haluttuun asentoon.

Nostaaksesi korkeudensäädintä, vedä sitä ylöspäin (1). Jos haluat laskea sitä, työnnä alaspäin (2) painaen samalla korkeudensäätimen painiketta (3).

Vapauta painike lukitaksesi kiinnityspisteen paikalleen. Kokeile liikuttaa korkeudensäädintä varmistaaksesi, että se on lukittunut paikoilleen.

VAROITUS

- Varmista, että olkavyön kiinnityspiste on lukittunut paikoilleen sopivalle korkeudelle. Älä koskaan aseta olkavyötä kulkemaan kaulan tai kasvojen alueelta. Väärin asetetut turvavyöt voivat aiheuttaa vakavia vammoja onnettomuudessa.
- Jos turvavöitä ei vaihdeta onnettomuuden jälkeen, autoosi voi jäädä vahingoittuneet turvavyöt, jotka eivät anna suojaa mahdollisesti tulevassa törmäyksessä aiheuttaen hengenvaarallisia ruumiinvammoja. Vaihda turvavyöt onnettomuuden jälkeen mahdollisimman pian.

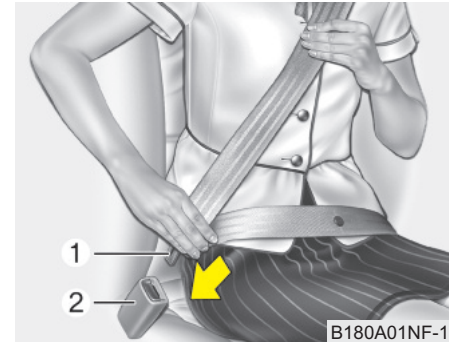

Kolmipistevyö (lantio-olkavyö)

Turvavyön kiinnittäminen:

Kiinnittääksesi turvavyön, vedä se ulos rullastaan ja aseta metallinen kiinnitin (1) vyölukkoon (2). Kun kiinnitin lukittuu vyölukkoon, kuuluu selvä lukitusääni.

Turvavyö asettuu automaattisesti oikealle pituudelle vain sen jälkeen, kun lantiosa on säädetty siten, että se kulkee tiukasti lantiosi yli. Jos nojaat eteenpäin hitaasti, rauhallisella liikkeellä, turvavyö antaa pituutta antaen liikkumavaraa. Kuitenkin vyö lukittuu paikoilleen äkillisen pysähdyksen tai törmäyksen seurauksena. Se lukittuu myös, jos yrität nojata eteenpäin liian nopeasti.

* HUOMAUTUS

Jos et pysty vetämään turvavyötä kelauslaitteesta, vedä vyötä tiukasti ulospäin ja vapauta se. Tämän jälkeen voit vetää vyön rauhallisesti ulos.

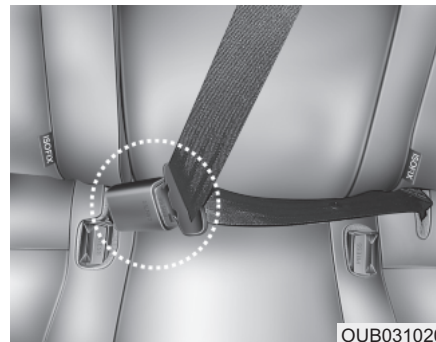
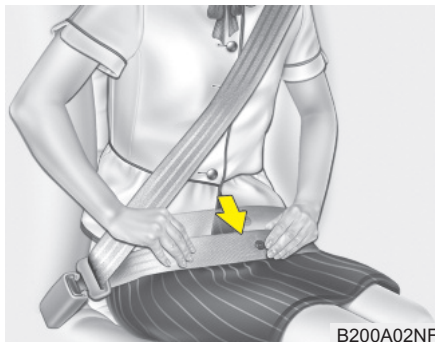

⚠ VAROITUS

Sinun tulee asettaa lantiovyö kulkemaan tiukasti lantion yli mahdollisimman alhaalla, ei vyötäröllä. Jos lantiovyö kulkee liian korkealla vyötärölläsi, se lisää loukkaantumisriskiä törmäystilanteessa. Molemmat käsivarret eivät saa olla vyön ylä- tai alapuolella. Toisen on oltava alla ja toisen yllä, kuten kuvassa esitetään. Älä koskaan anna vyön kulkea ovea lähimpänä olevan käsivarren alta.

Kun käytetään keskimmäisen takaistuinten turvavyötä, on huolehdittava, että käytetään "CENTER" -merkittyä vyöluukoa (mikäli varusteena).

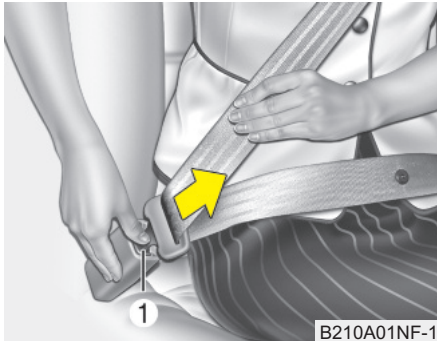

Turvavyön avaaminen:

Turvavyö avataan painamalla vyölukossa olevaa avauspainiketta (1). Kun se avataan, vyön tulisi automaattisesti kelautua takaisin kelauslaitteeseen.

Jos näin ei tapahdu, tarkasta, ettei vyössä ole kiertymiä ja yritä sitten uudelleen.

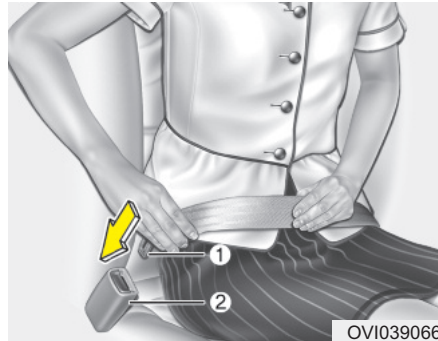

Lantiovyö (mikäli varusteena)

Turvavyön kiinnittäminen:

Kiinnittääksesi kaksipisteturvavyön kiinnitä metallinen kiinnike (1) vyölukkoon (2). Kun kiinnitin lukittuu vyölukkoon, kuuluu selvä lukitusääni. Tarkasta, että vyö on lukkiutunut kunnolla ja ettei vyö ole kiertynyt.

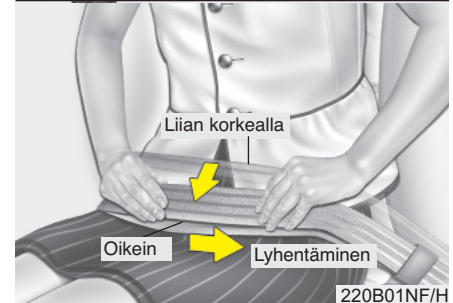
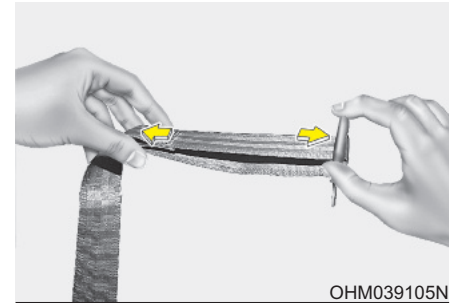

Kaksipisteturvavyössä pituus on säädettävä käsin siten, että se asettuu tiukasti vartalon ympärille. Kiinnitä vyö ja vedä sen irrallisesta päästä kiristääkseen sitä. Vyön tulee asettua mahdollisimman alas lantiollesi, ei vyötärölle. Jos vyö on liian korkealla, se saattaa lisätä loukkaantumisriskiä onnettomuuden sattuessa.

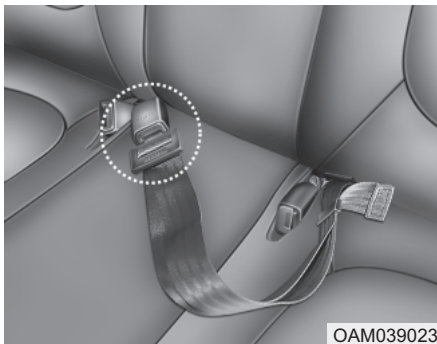

Kun käytetään keskimmäisen takaistuimen turvavyötä, on huolehdittava, että käytetään "CENTER" -merkittyä vyölukkoa.

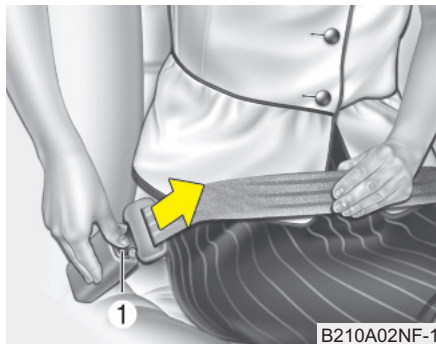

Turvavyön avaaminen:

Kun haluat avata turvavyön, paina vyölukon painiketta (1).

VAROITUS

Keskilantivyön kiinnitysmekanismi on erilainen kuin takaistuimien olkavöiden. Kun kiinnität takaistuimen olkavyön tai keskilantivyön, varmista, että se kiinnittyy oikein vyölukkoon, jotta saavutettaisiin turvavyöjärjestelmän paras suojavaikutus ja varmistettaisiin oikea toiminta.



OED030300

Turvavyön esikirstin (mikäli varusteena)

Autosi on varustettu kuljettajan ja etumatkustajan turvavyiden esikirstimillä. Esikirstimien tarkoituksena on varmistaa, että turvavyöt asettuvat tiukasti matkustajien vartalolle tietyissä etupäähän kohdistuvissa törmäyksissä. Esikirstimet laukeavat kolareissa, jotka kohdistuvat riittävän voimakkaasti etupäähän.

Jos auto jarruttaa äkkinäisesti tai matkustaja yrittää nojata eteenpäin liian nopeasti, turvavyön kelauslaite lukittuu paikoilleen. Tietyntyyppisissä etupäähän kohdistuvissa törmäyksissä esikirstimet laukeavat ja vetävät turvavyötä tiukemmin matkustajan vartaloa vasten.

Jos järjestelmä tunnistaa liian suuren jännityksen kuljettajan tai etumatkustajan turvavyössä esikirstimen lauetessa, esikirstimen sisällä oleva kuormanrajoitin vapauttaa painetta vaikuttavassa turvavyössä (mikäli varusteena).

VAROITUS

Turvallisuutesi parantamiseksi pyri aina istumaan oikeassa asennossa istuimella ja varmista, ettei vyö ole löysä tai kiertynyt.

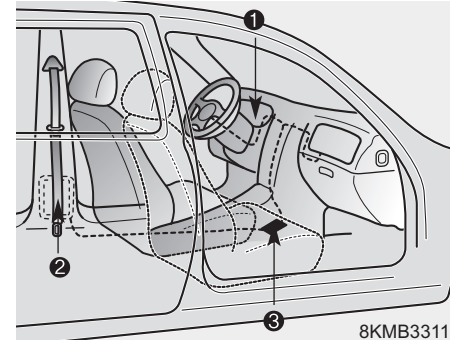

8KMB3311

Turvavyön esikirstinjärjestelmä koostuu pääosin seuraavista osista. Niiden sijainti ilmenee kuvasta:

1. SRS-turvatyynyn varoitusvalo
2. Vyön esikirstimen asennelma
3. SRS-ohjausyksikkö

VAROITUS

Saadaksesi parhaan hyödyn esikirimistä:

1. Turvavyö on kiinnitettävä oikein ja säädettävä oikealle korkeudelle. Lue ja noudata kaikkia tässä käyttöoppaassa esitettyjä tärkeitä tietoja ja varotoimenpiteitä, jotka liittyvät ajoneuvosi matkustajien turvavarusteisiin, kuten turvavöihin ja turvatyynyihin.
2. Varmista, että sinä ja kanssamatkustajasi käytätte turvavöitä asianmukaisesti.

* HUOMAUTUS

- Kummatkin sekä kuljettajan että etumatkustajan turvavöiden esikirimet kytkeytyvät tietyntyyppisissä etupään kohdistuvissa törmäyksissä. Esikirimet yhdessä turvatynnyjen kanssa laukeavat, jos etupään törmäys on riittävän voimakas.
- Jos turvavöiden esikirimet laukeavat, saattaa kuulua kova ääni ja matkustamossa saattaa esiintyä pieniä määriä pölyä, joka voi näyttää savulta. Näin tapahtuu järjestelmän normaalissa toiminnassa, eivätkä ne ole vaarallisia.
- Vaikka tämä pöly on vaaratonta, se saattaa olla ärsyttävää iholla eikä sitä tulisi hengittää jatkuvasti. Pese kaikki sille altistuneet ihon alueet huolellisesti esikirimet laukaisseensa onnettomuuden jälkeen.
- Tunnistimeen, joka laukaisee SRS-turvatyynyn, on liitetty myös turvavyön esikirimet. SRS-turvatyynyn varoitusvalo syttyy mittaristoon noin 6 sekunniksi virran kytkemisen jälkeen ja sammuu heti sen jälkeen.

HUOMIO

Jos turvavyön esikirimet ei toimi oikein, tämä varoitusvalo palaa, vaikka SRS-turvatyynyjärjestelmässä ei olisikaan toimintahäiriötä. Jos SRS-turvatyynyn varoitusvalo ei syty, kun virtalukko käännetään ON-asentoon, se jatkaa palamista noin 6 sekunnin jälkeen tai se palaa ajoneuvolla ajettaessa, anna valtuutetun KIA-huollon tarkastaa esikirimet ja SRS-turvatyynyjärjestelmä mahdollisimman pian.

⚠ VAROITUS

- Esikiristimet on suunniteltu toimimaan vain kerran. Laukeamisen jälkeen esikiristimet on vaihdettava uusiin. Kaikki kolarin aikana käytössä olleet turvavyöt - riippumatta tyypistä - tulee vaihtaa tämän jälkeen uusiin.
- Esikiristimien laitemekanismit kuumenevat lauetessaan. Älä koske esikiristimien laitteisiin mo-
neen minuuttiin niiden laukeamisen jälkeen.
- Älä yritä tarkastaa tai vaihtaa esikiristimiä itse. Tämä on jätettävä valtuutetun KIA-huollon tehtäväksi.
- Esikiristimien laitteisiin ei saa kohdistua iskuja.
- Älä yritä huoltaa tai korjata turvavöiden esikiristinjärjestelmää millään tavalla.

(Jatkuu)

(Jatkuu)

- Esikiristimien laitteiden vääränlainen käsitteleminen, niihin kohdistuneet iskut tai niihin tehtäviin muutoksiin, tarkastuksiin, vaihtoihin, huoltoihin tai korjauksiin liittyvien varoitusten noudattamatta jättäminen saattaa johtaa vääränlaiseen toimintaan tai tahattomaan laukeamiseen ja sitä kautta vakaviin loukkaantumisiin.
- Käytä aina turvavöitä ajaessasi tai matkustaessasi moottoriajoneuvolla.
- Jos turvavyö tai esikiristin on hävitettävä autosta, ota yhteys valtuutettuun KIA-huoltoon.

Turvavöiden varotoimenpiteet**⚠ VAROITUS**

Kaikkien auton matkustajien on aina käytettävä turvavöitä. Turvavyöt ja kiinnitysjärjestelmät pienentävät vakavien tai hengenvaarallisten loukkaantumisten riskiä törmäys- tai äkkijarrutustilanteessa. Ilman turvavyötä matkustaja saattaa heittäytyä liian lähelle laukeavaa turvatyynyä, iskeytyä auton sisärankenteeseen tai lentää ulos matkustamosta. Oikein käytetty turvavyö vähentää huomattavasti näitä turvallisuusriskejä.

Noudata aina tässä oppaassa esitetyt turvavöitä, turvatyynyjä ja matkustajien turvallisuutta koskevia varotoimenpiteitä.

Vauva tai pieni lapsi

Sinun tulee olla tietoinen maassasi voimassa olevista määräyksistä. Lastenistuin on sijoitettava ja asennettava oikein takaistuimille. Lisätietoja näiden turvaistuinien käytöstä löydät tämän luvun kappaleesta ”Lasten turvaistuin”.

VAROITUS

Jokaisen matkustajan on oltava aina oikein kiinnitetty, mukaan lukien vauvat ja lapset. Älä koskaan pidä matkan aikana lasta käsissäsi tai sylissäsi. Muussa tapauksessa kolarin aiheuttamat kovat voimat riistävät lapsen käsistäsi, jolloin lapsi osuu matkustamon rakenteisiin. Käytä aina lasten turvaistuinta, joka soveltuu lapsen pituudelle ja painolle.

*** HUOMAUTUS**

Pienet lapset suojataan parhaiten loukkaantumisilta mahdollisissa onnettomuuksissa, kun heitä kuljetetaan takaisistuimelle kiinnitetyllä lasten turvaistuimella, joka täyttää maassasi vallitsevat turvallisuusnormit. Ennen lasten turvaistuinien ostoa varmista, että siinä on tarra, joka todistaa, että istuin täyttää maasi turvallisuusnormit. Turvaistuin on oltava sopiva lapsesi pituudelle ja painolle. Tarkasta lasten turvaistuinien tarra löytääksesi nämä tiedot. Katso kappale ”Lasten turvaistuin” tässä luvussa.

Isommat lapset

Lapset, jotka ovat liian isoja lasten turvaistuihin, tulee aina asettaa takaistuimille ja kiinnittää kolmipisteturvavöillä (lantio-/olkavyöt). Lantio-osa tulee kiinnittää tiukasti lantiolle niin alas kuin mahdollista. Tarkasta vyön tiukka asettuminen säännöllisesti. Lapsen liikkuminen saattaa muuttaa vyön oikeaa asentoa. Lapsille on turvallisinta onnettomuuden sattuessa, kun heidät on kiinnitetty takaistuimille oikeantyyppisiin lastenistuihin. Jos isomman lapsen (ikä yli 12 vuotta) on istuttava etuistuimella, hänen tulee käyttää kolmipisteturvavyötä ja istuimen tulee olla äärimmäisessä taka-asennossa. Alle 12-vuotiaiden lasten tulee istua takaistuimella. ÄLÄ KOSKAAN kiinnitä alle 12-vuotiasta lasta etuistuimelle. ÄLÄ KOSKAAN kiinnitä taaksepäin suunnattua lastenistuinta auton etuistuimelle.

Jos vyön olkaosa koskee vähänkin lapsen kaulaa tai kasvoja, kokeile asettaa lapsi lähemmäs auton keskiosaa. Jos olkavyö koskee yhä kaulaa tai kasvoja, tulee lapsen alle asettaa korkeistuvin.

VAROITUS - Olkavyöt pienillä lapsilla

- Älä koskaan anna olkavyön koskettaa lapsen kaulaa tai kasvoja auton liikkuessa.
- Jos lapsi ei käytä turvavyötä oikein tai vyö on väärin säädetty, vakavan tai hengenvaarallisen loukkaantumisen riski lisääntyy.

Raskaana oleva nainen

Turvavyön käyttöä suositellaan raskaana oleville naisille, jotta loukkaantumiseriski olisi pienempi mahdollisessa onnettomuudessa. Turvavyötä käytettäessä vyön lantio-osan tulee asettua mahdollisimman alas tiukasti lantiolle, eikä vatsan päälle. Saadaksesi tarkat ohjeet, neuvottele lääkärin kanssa.

VAROITUS - Raskaana oleva nainen

Raskaana olevan naisen ei tule koskaan asettaa turvavyön lantio-osaa vatsan alueen yli, jossa sikiö sijaitsee.

Loukkaantunut henkilö

Turvavyötä on käytettävä kuljetettaessa loukkaantunutta henkilöä. Kun näin on toimittava, sinun tulisi neuvotella lääkärin kanssa.

Yksi henkilö turvavyötä kohden

Kaksi henkilöä (mukaan lukien lapset) ei saa koskaan käyttää yhtä turvavyötä samanaikaisesti. Tämä lisää loukkaantumiseriskiä mahdollisen onnettomuuden sattuessa.

Älä makaa

Pienentääksesi loukkaantumiseriskiä mahdollisessa onnettomuustilanteessa ja saavuttaaksesi parhaan suojan turvajärjestelmiltä, kaikkien matkustajien tulee istua pystyasennossa ja etu- sekä takaistuimien tulee olla pystyasennossa auton liikkuessa. Turvavyö ei voi antaa kunnon suojaa, jos henkilö makaa takaistuimella tai jos etu- ja takaistuimet ovat kallistettussa asennossa.

VAROITUS

Matkustaminen kallistetulla selkänöjällä lisää vakavan tai hengenvaarallisen loukkaantumisen riskiä törmäys- tai äkkijarrutustilanteessa. Turvavarusteiden (turvavyö, turvavyyny) antama suoja heikkenee huomattavasti istuinta kallistettaessa. Turvavöiden on oltava tiukasti lantiolla ja rinnalla toimiakseen oikein. Mitä enemmän istuinta kallistetaan, sitä suurempi riski on, että matkustajan lantio liukuu lantiovyön alta tai kaula iskeytyy olkavyöhön. Seurauksena voi olla vakavia sisävammoja. Kuljettajan ja matkustajien tulee aina istua tiukasti pystyyn säädettyä selkänöjaa vasten turvavyöt kiinnitettyinä.

Turvavöiden hoito

Turvavyöjärjestelmiä ei saa koskaan purkaa tai muunnella. Lisäksi on tarkkailtava, etteivät turvavyöt tai niiden laitteistot ole vahingoittuneet saranoiden tai ovien väärinkäytöstä tai muusta syystä.

VAROITUS

Kun palautat takaselkänöjan takaisin pystyasentoon sen kaatamisen jälkeen, varo, ettet vahingoita vyötä tai vyölukkoa. Varmista, ettei vyö tai vyölukko takerru takaistuimeen. Turvavyö, jonka vyöosa tai vyölukko on vahingoittunut, saattaa pettää törmäys- tai äkkijarrutustilanteessa aiheuttaen vakavia vammoja. Jos vyöosa tai vyölukko on vahingoittunut, vaihdata ne välittömästi uusiin.

Säännöllinen tarkastus

Jokaisen turvavyön kuluneisuus ja mahdolliset vahingot tulisi tarkastaa säännöllisesti. Kaikki vahingoittuneet osat tulee vaihtaa mahdollisimman nopeasti.

Pidä vyöt puhtaina ja kuivina

Turvavyöt tulee pitää puhtaina ja kuivina. Jos vyöt likaantuvat, ne voidaan puhdistaa käyttämällä vettä ja mietoja saippua-liuosta. Valkaisu- tai värjäysaineita, vahvoja liuottimia tai hankausaineita ei saa käyttää, koska ne saattavat vahingoittaa ja heikentää vyön kuituja.

Milloin turvavyöt pitää vaihtaa?

Käytössä ollut järjestelmä tulee vaihtaa, jos auto on ollut osallisena onnettomuudessa. Tämä tulee tehdä, vaikka vahingot eivät olisi näkyviä. Turvavöitä koskevat lisäkysymykset tulee esittää valtuutetulle KIA-jälleenmyyjälle.

LASTEN TURVAISTUIMET

Aina lapsia kuljettaessa heidät tulee sijoittaa takaistuimille ja kiinnittää oikein, jotta loukkaantumisriski saataisiin mahdollisimman pieneksi mahdollisen onnettomuuden tai äkkipikaisen jarru- tai ohjausliikkeen tapahtuessa. Onnettomuustilastojen mukaan lapset ovat paremmin turvassa kiinnitettyinä takaistuimille kuin etuistuimille. Isommat lapset, jotka eivät käytä turvaistuiimia, tulee kiinnittää turvavöillä.

Sinun tulee olla tietoinen maassasi voimassa olevista määräyksistä. Lasten turvaistuiimet on sijoitettava ja asennettava oikein takaistuimille. Sinun on käytettävä kaupallisesti saatavilla olevia lasten turvaistuinjärjestelmiä, jotka täyttävät maassasi voimassa olevat turvallisuusnormit. Lasten turvaistuiimet on suunniteltu kiinnitettäväksi ajoneuvon istuimille lantiovyyhällä tai kolmipisteivyn lantio-osalla tai "tether" ja/tai ISOFIX -kiinnikkeillä (mikäli varusteena).

Lapsi voi loukkaantua tai jopa menehtyä törmäyksessä, jos turvaistuin ei ole kunnolla kiinnitetty. Pienet lapset ja vauvat tulee kiinnittää tarkoituksenmukaisiin lasten turvaistuiimiin. Ennen lasten turvaistuiimen hankintaa varmista, että se soveltuu autosi istuimelle ja turvavöille sekä on sopiva lapsellesi. Noudata kaikkia valmistajan tarjoamia ohjeita asentaessasi lasten turvaistuinta.

VAROITUS

- Lasten turvaistuin on kiinnitettävä takaistuimelle. Älä koskaan kiinnitä turvaistuinta etumatkustajan istuimelle. Onnettomuuden aiheuttama sivuturvatyynyn laukeaminen voi aiheuttaa vakavia tai hengenvaarallisia vammoja turvaistuimeen kiinnitettyyn vauvaan tai lapseen. Tämän vuoksi käytä lastenistuinta ainoastaan auton takaistuimella.
- Turvavyö tai lasten turvaistuin saattaa tulla erittäin kuumaksi, jos se on jätetty suljettuun autoon aurinkoisena päivänä, vaikka ulkoilma ei tuntuisi kuumalta. Tarkasta istuimen päälliset ja kiinnittimet ennen lapsen kiinnittämistä.
- Kun lasten turvaistuinta ei käytetä, säilytä sitä tavaratilassa tai kiinnitä se turvavöillä, jottei se lentäisi eteen mahdollisessa äkkijarrutuksessa tai onnettomuudessa.
- Lapsi saattaa loukkaantua vakavasti tai jopa menehtyä laukeavasta turvatyynystä. Kaikkien lasten – jopa lastenistuimille liian isojen – on matkustettava takaiistuimilla.

VAROITUS

Vähentääksesi vakavien tai hengenvaarallisten loukkaantumisten riskiä:

- Kaikenikäiset lapset ovat parhaiten suojassa kiinnitettyinä takaiistuimille. Etumatkustajan istuimelle kiinnitetty lapsi saattaa osua kovalla voimalla vasta täyttyvään turvatyynyyn, josta voi aiheutua vakavia tai hengenvaarallisia vammoja.
- Noudata aina lasten turvaistuiimen valmistajan asennus- ja käyttöohjeita.
- Varmista aina, että lastenistuin on kiinnitetty oikein autoon ja että lapsi on kiinnitetty kunnolla lastenistuimeen.
- Älä koskaan pidä matkan aikana lasta käsissäsi tai sylissäsi. Muussa tapauksessa kolarin aiheuttamat kovat voimat riistävät lapsen käsistäsi, jolloin lapsi osuu matkustamon rakenteisiin.
- Älä koskaan kiinnitä turvavyötä samanaikaisesti itsesi ja lapsen ympärille. Kolaritilanteessa vyö voi aiheuttaa kovan paineen lapseen aiheuttaen vakavia sisävammoja.

(Jatkuu)

(Jatkuu)

- Älä koskaan jätä lasta ajoneuvoon ilman valvontaa edes lyhyeksi aikaa. Auto voi lämmetä erittäin nopeasti vaarantaen matkustamossa olevan lapsen terveyden. Pienikin lapsi voi aiheuttaa auton tahattoman liikkumisen, itsensä kiihlautumisen ikkunan väliin tai itsensä tai muiden lukitsemisen matkustamoon.
- Älä koskaan anna kahden lapsen (tai henkilön) käyttää samaa turvavyötä.
- Lapset usein liikkuvat, jolloin istuma-asento saattaa muuttua vääräksi. Älä koskaan anna olkavyön kulkea lapsen käden alla tai selän takana. Kiinnitä ja aseta lapsi aina oikein takaistuimelle.
- Älä koskaan anna lapsen nousta tai polvistua liikkuvan auton istuimella tai lattialla. Törmäyksessä tai äkkijarrutuksessa lapsi voi lentää rajusti päin auton sisärakenteita, josta voi seurata vakavia vammoja.

(Jatkuu)

(Jatkuu)

- Älä koskaan käytä vauvakaukaloa tai turvaistuinta, joka ripustetaan koukuilla selkänojaan. Tämä ei tarjoa riittävää suojaa onnettomuudessa.
- Turvavyöt voivat tulla erittäin kuumiksi erityisesti, jos auto on pysäköity auringonpaisteeseen. Tarkasta aina vyölukot ennen lasten kiinnittämistä niillä.
- Anna valtuutetun KIA-huollon tarkastaa lasten turvaistuin, turvavyöt, tether-kiinnittimet sekä kaikki kiinnityspisteet mahdollisen onnettomuuden jälkeen.
- Jos lasten turvaistuimelle ei ole riittävästi tilaa esimerkiksi kuljettajan istuimen ollessa tiellä, asenna turvaistuin oikealle takaistuimelle.
- Säilytä ja pidä turvaistuinta aina kiinnitettynä, vaikka se ei olisi käytössä. Törmäyksessä tai äkkijarrutuksessa, turvaistuin saattaa lentää vaarallisesti matkustamossa.

Lastenistuin suunnattuna taaksepäin

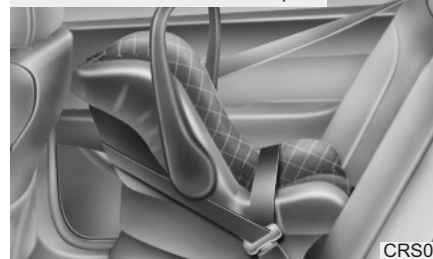

CRS09

Lastenistuin suunnattuna eteenpäin



OUB031012

Lasten turvaistuimen käyttäminen

Pieniä lapsia ja vauvoja kuljetettaessa lasten turvaistuimen käyttäminen on pakollista. Tämän lastenistuimen tulee olla lapselle sopivan kokoinen ja se tulee asentaa valmistajan ohjeiden mukaisesti.

Turvallisuussyistä suosittelemme, että lasten turvaistuinta käytetään takaistuimilla.

VAROITUS

Älä koskaan sijoita selkä menosuuntaan asennettavaa lastenistuinta etumatkustajan istuimelle. Tällöin on vaara, että täyttyvä turvatyyny osuu lasten turvaistuimeen, josta lapsi voi menettää jopa henkensä.

VAROITUS - Lastenistuimen asentaminen

- Lapsi voi loukkaantua vakavasti tai menettää henkensä, jos turvaistuinta ei ole kunnolla kiinnitetty autoon ja lasta ei ole kiinnitetty oikein turvaistuimeen. Ennen lasten turvaistuimen asentamista tutustu turvaistuimen valmistajan tarjoamiin ohjeisiin.
- Jos turvavyö ei toimi, kuten tässä luvussa esitettiin, anna valtuutetun KIA-huollon tarkastaa järjestelmä välittömästi.
- Tämän oppaan lasten turvaistuihin liittyvien ohjeiden ja lastenistuimen omien ohjeiden noudattamatta jättäminen voi lisätä loukkaantumisen vakavuutta onnettomuuden sattuessa.
- Jos ajoneuvon päntuki estää lastenistuimen tarkoituksenmukaisen kiinnittämisen (kuten opastettu lastenistuimen käyttöohjekirjassa), kyseisen istuimen päntuki on säädettävä parempaan asentoon tai se on kokonaan irrotettava.

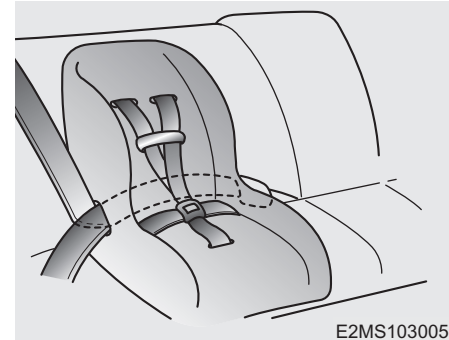

Lasten turvaistuimen asentaminen kolmipistevyöllä

Asentaaksesi lasten turvaistuimen sivu- tai keskitaikaistuimelle, toimi seuraavasti:

1. Aseta lasten turvaistuin auton istuimelle ja ohjaa vyön lantio-osa turvaistuimen kautta tai sen ympäri noudattaen turvaistuimen valmistajan ohjeita. Varmista, ettei turvavyö ole kiertynyt.

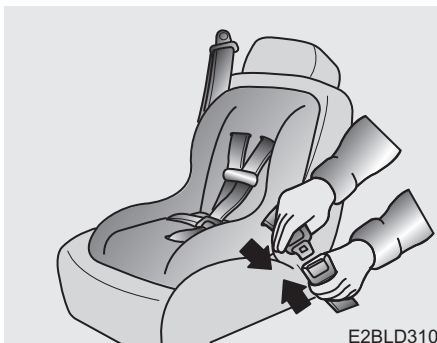

2. Kiinnitä 3-pistevyö sen vyölukkoon. Varmista, että kuulet selkeän lukitusäänen.

Suuntaa avauspainike siten, että siihen on helppo päästä käsiksi mahdollisessa hätätilanteessa.

VAROITUS

Lapsi voi loukkaantua vakavasti tai menettää henkensä, jos turvaistuinta ei ole kunnolla kiinnitetty autoon ja lasta ei ole kiinnitetty oikein turvaistuimeen. Noudata aina lastenistuimen valmistajan ohjeita asennuksessa ja käytössä.



3. Kiinnitä turvavyö ja vedä se tiukaksi. Lasten turvaistuimen asentamisen jälkeen yritä liikuttaa sitä kaikkiin suuntiin varmistaaksesi, että se on kunnolla kiinnittynyt.

Jos sinun on kiristettävä vyötä, vedä lisää vyötä kelaa kohti. Kun avaat turvavyön ja annat sen kelautua, kelamekanismi palautuu automaattisesti takaisin normaalin istuvan matkustajan hätälukitustilaan.



Lasten turvaistuimen asentaminen lantiovyöllä (keskitakaistuimeen) (mikäli varusteena) - Euroopan ulkopuolella

Asentaaksesi lasten turvaistuimen keskitakaistuimelle, toimi seuraavasti:

1. Aseta lasten turvaistuin takaistuimen keskiosaan.
2. Jatka lantiovyön pituutta kiinnikkeen kohdalta.
3. Ohjaa lantiovyö lastenistuimen kautta istuimen valmistajan ohjeiden mukaisesti.
4. Kiinnitä turvavyö ja säädä sen pituus vetämällä vyön irtonaisesta päästä siten, että vyö on tiukasti kiinni lastenistuimessa. Lasten turvaistuimen asentamisen jälkeen yritä liikuttaa sitä kaikkiin suuntiin varmistaaksesi, että se on kunnolla kiinnittynyt.

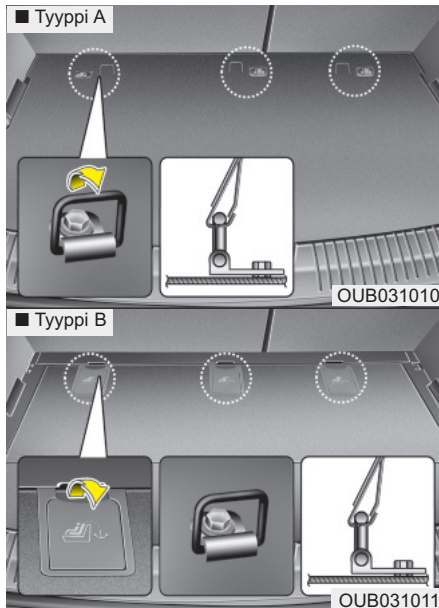

**Lasten turvaistuimen kiinnittäminen
"Tether Anchor"-kiinnikkeillä
(mikäli varusteena)**

Lastenistuimen kiinnikkeet sijaitsevat lattialla takaistuintien takana.

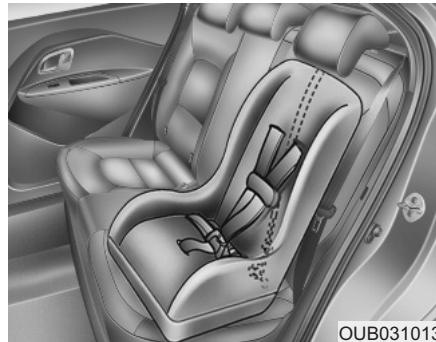

1. Ohjaa lastenistuimen kiinnike selkänojan taakse.
Säädettävillä päntuilla varustetuissa autoissa kiinnike pitää ohjata päntu-
en alta sen tukitolppien välistä. Muus-
sa tapauksessa kiinnike tulee vetää
selkänojan yli.
2. Liitä kiinnikkeen koukku pidikkeeseen
ja kiristä, jotta turvaistuin kiinnittyy pai-
kalleen.

VAROITUS - Tether-kiinnike

- Lapsi voi loukkaantua vakavasti tai menettää henkensä, jos turvaistuinta ei ole kunnolla kiinnitetty autoon ja lasta ei ole kiinnitetty oikein turvaistuimeen. Noudata aina lastenistuimen valmistajan ohjeita asennuksessa ja käytössä.
- Älä koskaan kiinnitä kahta tai useampaa lasta yhdellä tether-kiinnikkeellä tai yhteen alakiinnityspisteeseen. Monen istuimen aiheuttama lisäkuorma voi aiheuttaa tether-kiinnikkeiden tai kiinnityspisteiden rikkoutumisen, josta voi seurata vakavia tai hengenvaarallisia vammoja.

VAROITUS - Lapsen kiinnityksen tarkastaminen

Tarkasta lasten turvaistuimen kiinnittyminen painamalla ja vetämällä sitä eri suunnista. Väärin asennettu lasten turvaistuin saattaa keinua, kääntyä, kaatua tai irrota aiheuttaen vakavia tai hengenvaarallisia vammoja.

VAROITUS - Lastenistuimen kiinnityspisteet

- Lastenistuimien kiinnityspisteet on suunniteltu kestävään ainoastaan ne kuormat, jotka kunnolla kiinnitetyt turvaistuimet aiheuttavat oikein käytettynä. Missään tapauksessa niitä ei ole tarkoitettu käytettäväksi aikuisille tai muiden tavaroiden tai varusteiden kiinnittämiseksi autoon.
- Tether-kiinnike ei toimi suunnitellusti, jos se on kiinnitetty muualle kuin oikeaan tether-kiinnityspisteeseen.

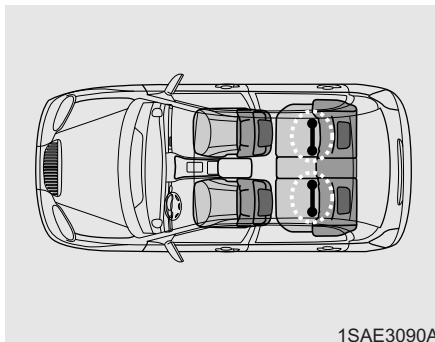

Lasten turvaistuimen kiinnittäminen "ISOFIX" ja "Tether Anchor" -kiinnikkeillä (mikäli varusteena)

ISOFIX on standardoitu menetelmä lastenistuimien kiinnittämiseen, jonka avulla tavallista turvavyötä ei tarvita kiinnittäessä turvaistuinta ajoneuvoon. Tämä mahdollistaa varmemman ja tarkemman kiinnityksen helpommalla ja nopeammalla asennuksella.

ISOFIX-istuin voidaan asentaa ainoastaan, jos sillä on ajoneuvokohtainen tyyppihyväksyntä ECE-R44 normin mukaisesti.

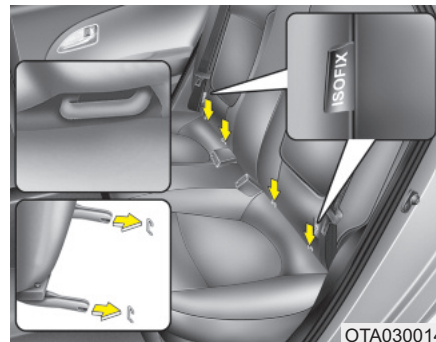

Takaistuimen selkänojan alaosassa on molemmin puolin lasten turvaistuimen tunnus. Nämä tunnuksot ilmaisevat turvaistuimen alempien kiinnikkeiden kiinnityspisteet.

Molemmissa reunaistuimissa on kaksi ISOFIX-kiinnityspistettä sekä vastaava ylempi tether-kiinnityspiste selkänöjan takana. ISOFIX-kiinnityspisteet sijaitsevat istuinosan ja selkänöjan välissä ISOFIX-tunnuksien kohdilla.

Asennuksessa turvaistuimen ISOFIX-liittimien on kytkeydyttävä ajoneuvon ISOFIX-kiinnityspisteisiin (varmista lukitusäänen kuuluminen, tarkasta mahdolliset turvaistuimen liittimen ilmaisimet ja varmista lopuksi vetämällä).

Yleinen ECE-R44 -normin mukainen turvaistuin on lisäksi kiinnitettävä ylempällä tether-kiinnikkeellä, joka liitetään vastaavaan selkänöjan ylempään tether-kiinnityspisteeseen.

Asennuksessa ja istuimen käytössä on toimittava ISOFIX-istuimen mukana toimitetun asennusoppaan mukaisesti.

VAROITUS

Asenna lastenistuin mahdollisimman taakse tukeutuen selkänöjaan, kun selkänöja on pystyasennossa, ei kallistettuna.

VAROITUS

- Kun käytät ajoneuvon ISOFIX-järjestelmää lasten turvaistuimen kiinnittämiseen takaistuimelle, kaikki käyttämättömät ajoneuvon takaturvavöiden metallikiinnittimet on oltava kiinnitettynä vyölukkoihinsa ja turvavyön vyöosan on oltava vedettynä lastenistuimen taakse, jotta lapsi ei pystyisi tarttumaan käyttämättömään turvavyöhön. Jos metallikiinnikkeitä ei ole kiinnitetty, lapsi pystyy tarttumaan käyttämättömään turvavyöhön, josta voi seurata lapsen kuristuminen tai vakava tai hengenvaarallinen loukkaantuminen.
- Älä aseta tai jätä mitään alakiinnityspisteiden ympärille. Varmista myös, ettei turvavyö ole jumittunut alakiinnityspisteisiin.

Lastenistuimen kiinnittäminen

1. Kiinnittääksesi lastenistuimen ISOFIX-kiinnityspisteeseen, liitä turvaistuimen lukitsin ISOFIX-kiinnikkeeseen. Varmista, että kuulet selkeän lukitusäänen.

HUOMIO

Älä anna turvavyön naarmuuntua ISOFIX-istuimen kiinnittimestä tai -kiinnityskohdasta asennuksen aikana.

2. Liitä "tether" -kiinnikkeen koukku sille tarkoitettuun pidikkeeseen ja kiristä, jotta istuin kiinnittyy paikalleen (katso edellinen sivu).

VAROITUS

- Älä asenna lastenistuinta keskitakaistuimelle käyttämällä auton ISOFIX-kiinnityspisteitä. ISOFIX-kiinnityspisteet on tarkoitettu ainoastaan takaistuimen oikean tai vasemman sivun kiinnityksiin. Älä käytä ISOFIX-kiinnittimiä väärin yrittämällä kiinnittää lastenistuin keskitakaistuimelle ISOFIX-kiinnittimillä.

Törmäyksessä lastenistuimen ISOFIX-kiinnittimet eivät ole riittävän vahvoja pitämään turvaistuinta oikein takaistuimen keskiosassa, jolloin ne saattavat rikkoutua aiheuttaen vakavia tai hengenvaarallisia vammoja.

- Älä asenna kahta tai useampaa lastenistuinta alempaan kiinnityspisteeseen. Sopimaton, lisääntynyt kuorma voi aiheuttaa kiinnityspisteiden tai tether-kiinnittimien hajoamisen johtaen vakaviin tai hengenvaarallisiin vammoihin.

(Jatkuu)

(Jatkuu)

- Kiinnitä ISOFIX-yhteensopiva lastenistuin ainoastaan soveltuviin taulukon mukaisiin paikkoihin.
- Noudata aina lastenistuimen valmistajan tarjoamia asennus- ja käyttöohjeita.

Turvaistuimella kiinnitettävän lasten turvaistuimen soveltuvuus auton eri istuimille - Euroopassa

Käytä ainoastaan lasten turvaistuimia, jotka on virallisesti hyväksytty ja sopivia lapsellesi. Käyttäessäsi lasten turvaistuimia noudata seuraavaa taulukkoa.

Tyyppi A (Ilman etuosan keskikynnärnojaa)

Ikäryhmä	Istuimen sijainti		
	Etumatkustaja	Takana sivulla	Takana keskellä
0 : 10 kg asti (0 - 9 kk)	U	U	U
0+ : 13 kg asti (0 - 2 vuotta)	U	U	U
I : 9 kg - 18 kg (9 kk - 4 vuotta)	U	U	U
II & III : 15-36 kg (4 - 12 vuotta)	U	U	U

Tyyppi B (etuosan keskikynnärnojalla, mikäli varusteena)

Ikäryhmä	Istuimen sijainti		
	Etumatkustaja	Takana sivulla	Takana keskellä
0 : 10 kg asti (0 - 9 kk)	U	U	UF
0+ : 13 kg asti (0 - 2 vuotta)	U	U	UF
I : 9 kg - 18 kg (9 kk - 4 vuotta)	U	U	UF
II & III : 15-36 kg (4 - 12 vuotta)	U	U	UF

 VAROITUS

Suosittelemme, että lapsi kiinnitetään takaistuimelle, vaikka etumatkustajan turvatyyny ON/OFF -kytkin olisi asetettu OFF-asentoon. Varmistaaksesi lapsesi turvallisuuden, etumatkustajan turvatyyny on kytkettävä pois päältä, jos lastenistuin on poikkeussyistä asennettava etumatkustajan istuimelle.

U : Soveltuu yleisen ryhmän turvaistuimille, jotka on hyväksytty tähän painoryhmään.

UF : Soveltuu eteenpäin suunnattuna yleisen ryhmän turvaistuimille, jotka on hyväksytty käytettäväksi tässä painoryhmässä.

Lasten ISOFIX-turvaistuimen soveltuvuus auton eri istuimille - Euroopassa

Painoryhmä	Kokoluokka	Turvaistuin	ISOFIX-paikka autossa			
			Etumatkustaja	Takana sivulla (kuljettajan puoli)	Takana sivulla (etumatkustajan puoli)	Takana keskellä
Turvakaukalo	F	ISO/L1	-	X	X	-
	G	ISO/L2	-	X	X	-
0 : 10kg asti	E	ISO/R1	-	X	X	-
0+ : 13kg asti	E	ISO/R1	-	X	X	-
	D	ISO/R2	-	X	X	-
	C	ISO/R3	-	X	X	-
I : 9-18 kg	D	ISO/R2	-	X	X	-
	C	ISO/R3	-	X	X	-
	B	ISO/F2	-	IUF	IUF	-
	B1	ISO/F2X	-	IUF	IUF	-
	A	ISO/F3	-	IUF	IUF	-

IUF = Soveltuu kasvot menosuuntaan asennettaville yleisen ryhmän lasten ISOFIX-turvaistuimille, jotka on hyväksytty tässä painoryhmässä.

IL = Soveltuu erityisille ISOFIX-turvaistuimille, jotka on luetteloitu oikeaan taulukkoon. Nämä ISOFIX-turvaistuimet ovat ajoneuvokohaisia tai kuuluvat "restricted" tai "semi-universal" -kategoriaan.

X = ISOFIX-paikka ei sovellu ISOFIX-turvaistuimen kiinnittämiseen tässä painoryhmässä ja/tai kokoluokassa.

* Sekä ISO/R2 että ISO/R3 voidaan asentaa ainoastaan, kun etumatkustajan istuin on siirretty äärimmäiseen etuasentoon.

* ISOFIX -lasten turvaistuimen kokoluokat ja tyypit

A - ISO/F3: Korkea, kasvot menosuuntaan asennettava turvaistuin (korkeus 720mm)

B - ISO/F2: Matala, kasvot menosuuntaan asennettava turvaistuin (korkeus 650mm)

B1 - ISO/F2X: Matala, kasvot menosuuntaan asennettava lasten turvaistuin, jonka selkäosa on muotoiltu (korkeus 650mm)

C - ISO/R3: Suuri, selkä menosuuntaan asennettava turvaistuin

D - ISO/R2: Pieni, selkä menosuuntaan asennettava turvaistuin

E - ISO/R1: Pieni, selkä menosuuntaan asennettava vauvan turvaistuin

F - ISO/L1: Sivuttain vasemmalle asennettava turvakaukalo

G - ISO/L2: Sivuttain oikealle asennettava turvakaukalo

Suosittelut lasten turvaistuimet – Euroopassa

Painoryhmä	Nimi	Valmistaja	Istuimen tyyppi	ECE-R44 Hyväksyntänumero
Ryhmä 0-1 (0 - 18kg)	FAIR G0/1 S	Fair S.r.l	Selkä menosuuntaan asennettava ajoneuvo -kohtainen ISOFIX-jalusta tyyppiä "D"	E4 04443718
Ryhmä 1 (9 - 18kg)	FAIR G0/1 S	Fair S.r.l	Kasvot menosuuntaan asennettava ajoneuvo -kohtainen ISOFIX-jalusta tyyppiä "I"	E4 04443718

Turvaistuinvalmistajien tietojaFAIR <http://www.fairbimbofix.com>

TURVATYYNYT - TÄYDENTÄVÄ TURVAJÄRJESTELMÄ (MIKÄLI VARUSTEENA)

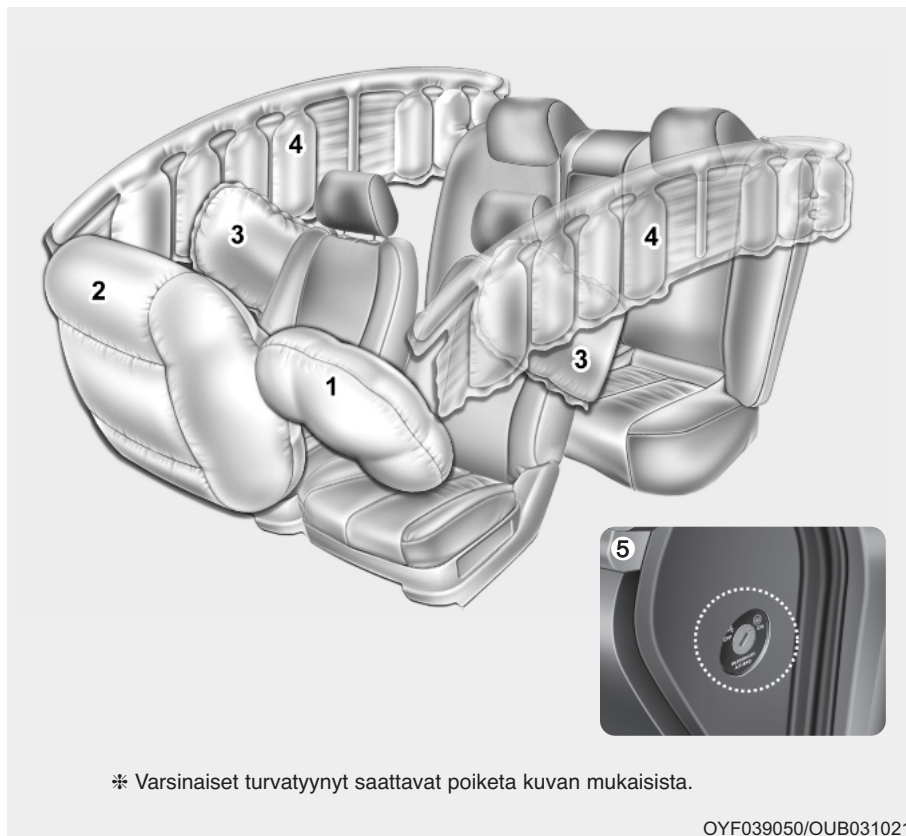

- (1) Kuljettajan eteturvatyynty*
- (2) Matkustajan eteturvatyynty*
- (3) Siveturvatyynty*
- (4) Ikkunaturvatyynty*
- (5) Etumatkustajan eteturvatyyntyn ON/OFF -kytkin*

* : mikäli varusteena

VAROITUS

Vaikka autossa on turvatyyntyt, sinun ja matkustajiesi pitää aina käyttää turvavöitä, jotta voitaisiin minimoida loukkaantumisriski ja loukkaantumisen vakavuusaste törmäyksessä tai nurinajossa.

Kuinka turvatyynyjärjestelmä toimii?

- Turvatyynyt ovat käytettävissä (täyttyvät tarpeen vaatiessa) ainoastaan, kun virtalukko on käännetty ON- tai START-asentoon.
- Turvatyynyt täyttyvät hetkessä voimakkaassa etupäähän tai sivulle kohdistuvassa törmäyksessä (mikäli varustettu sivu- tai ikkunaturvatyynyillä) auttaakseen suojaamaan matkustajia vakavilta fyysisiltä vammoilta.
- Turvatyynyjen täyttymiseen ei vaadita tiettyä ajonopeutta.
Yleisesti ottaen turvatyynyt on suunniteltu täyttymään törmäyksen voimakkuuden ja suunnan mukaan. Nämä kaksi tekijää määrittävät lähettävätkö tunnistimet täyttymisen laukaisevan elektronisen signaalin.
- Turvatyynyn laukeamiseen vaikuttaa monet tekijät, kuten ajonopeus ja suuntakulma sekä törmäyksessä osallisena olevien ajoneuvojen tai kappaleiden massa ja kovuus. Tarkkaan määritettävässä tekijät eivät rajoitu ainoastaan yllä mainittuihin.
- Etuturvatyynyt täyttyvät hetkessä kokonaan ja tyhjentyvät välittömästi.
Käytännössä sinun on mahdotonta ehtiä näkemään turvatyynyjen täyttymistä törmäystilanteessa.

On paljon todennäköisempää, että näet ainoastaan kotelostaan roikkuvat tyhjentyneet turvatyynyt törmäyksen jälkeen.

- Jotta saavutettaisiin turvatyynyjen tarjoama suoja voimakkaissa törmäyksissä, niiden tulee lauaa erittäin nopeasti. Koska törmäykset ovat hyvin nopeita tapahtumia, turvatyynyn täyttymisnopeuden on oltava erittäin suuri. Turvatyynyn on ehdittävä matkustajan ja ajoneuvon rakenteen väliin ennen kuin matkustaja niihin osuu. Tämä täyttymisnopeus pienentää voimakkaissa kolareissa vakavien tai hengenvaarallisten vammojen riskiä ja on näin ollen välttämätön osa turvatyynyn suunnittelua.
Kuitenkin turvatyynyn täyttymisestä saattaa myös aiheutua vammoja, kuten hiertymiä kasvoissa, mustelmia ja murtuneita luita, koska turvatyynyt laukeavat hyvin suurella voimalla.
- **On lisäksi tilanteita, joissa turvatyynyn ja ohjauspyörän välinen kosketus saattaa aiheuttaa hengenvaarallisia vammoja erityisesti, jos henkilö on asettunut liian lähelle ohjauspyörää.**

VAROITUS

- Kuljettajan on istuttava mahdollisimman etäällä ohjauspyörän turvatyynystä (vähintään 25 cm), jotta törmäyksessä laukeavan turvatyynyn aiheuttaman henkilövahingon tai menehtymisen riski olisi mahdollisimman pieni. Etumatkustajien tulee aina siirtää istuimensa mahdollisimman taakse ja istua tiukasti selkänöjää vasten.
- Turvatyynyt täyttyvät törmäyksessä silmänräpäyksessä, jolloin matkustajat saattavat loukkaantua turvatyynyn täyttymisvoimasta istuessaan liian lähellä turvatyynyä.
- Turvatyynyn täytyminen saattaa aiheuttaa ruhjeita naaman tai varjalan alueelle, rikkoutuneen lasin aiheuttamia vammoja tai palovammoja.

Melu ja savu

Kun turvatyynyntä täyttävät, niistä pääsee voimakas ääni ja ne vapauttavat savua ja pölyä matkustamoon. Tämä kuuluu normaaliin turvatyynyntä täyttölaitteiston laukaisimen toimintaan. Turvatyynyntä täyttymisen seurauksena saatat kokea voimakkaita hengitysvaikeuksia turvavyön ja turvatyynyntä painaessa rintaasi. Lisäksi hengittämistä vaikeuttaa ympärillä vallitseva savu ja pöly. **Avaa kaikki ovet ja/tai ikkunat mahdollisimman nopeasti törmäyksen jälkeen, jotta hengittäminen tulisi helpommaksi ja välttäisiin jatkuvalta altistumiselta savulle ja pölylle.**

Vaikka savu ja pöly ovat vaarattomia, ne saattavat aiheuttaa ihon ärsyyntymistä (silmissä, nenässä, kurkussa jne.). Jos näin tapahtuu, pese altistuneet alueet ja huuhtelee ne kylmällä vedellä. Jos oireita ilmenee tämänkin jälkeen, ota yhteys lääkäriin.

VAROITUS

Kun turvatyyny laukeaa, turvatyynyntä liittyvät osat ohjauspyörässä ja/tai kojelaudassa ja/tai etu- ja takaovien yläpuolisissa kattopaneleissa kuumenevat voimakkaasti. Estääksesi vammat, älä koske turvatyynyntä säilytyslokeroon sisäosiin välittömästi turvatyynyntä täyttymisen jälkeen.

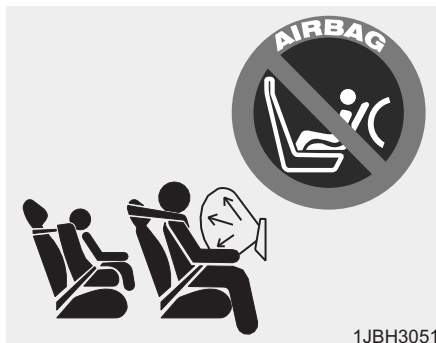

Älä kiinnitä lastenistuinta etumatkustajan istuimelle.

Älä koskaan asenna selkä menosuuntaan asennettavaa lastenistuinta etumatkustajan istuimelle. Jos turvatyyny laukeaa, se iskeytyy suoraan selkä menosuuntaan asennettua lastenistuinta päin aiheuttaen vakavia tai jopa hengenvaarallisia vammoja.

Älä myöskään asenna kasvot menosuuntaan asennettavaa lastenistuinta etumatkustajan istuimelle. Jos etumatkustajan turvatyyny laukeaa, se aiheuttaa lapselle vakavia tai jopa hengenvaarallisia vammoja.

Jos autosi on varustettu etumatkustajan etuturvatyynyntä ON/OFF -kytkimellä, voit tarpeen vaatiessa kytkeä etumatkustajan etuturvatyynyntä päälle tai pois päältä.

VAROITUS

- **Hengenvaara! Älä kiinnitä selkä menosuuntaan suunnattavaa lastenistuinta istuimelle, jonka edessä on turvatyyny!**
 - **Älä koskaan kiinnitä lastenistuinta etumatkustajan istuimelle. Jos etumatkustajan turvatyyny laukeaa, se voi aiheuttaa vakavia tai jopa hengenvaarallisia vammoja.**
 - **Kun lapsi kiinnitetään takaistuimen sivuosaan ajoneuvossa, jossa on sivu- ja/tai ikkunaturvatyynyntä, varmista, että asennat lastenistuimen mahdollisimman kauas ovesta kuin mahdollista ja lukitset turvaistuimen kunnolla paikoilleen.**
- Sivu- ja/tai ikkunaturvatyynyntä täyttymisen saattaa aiheuttaa vakavia tai hengenvaarallisia vammoja vauvaan tai lapseen.**



Turvatyynyn varoitusvalo

Mittaristossa olevan turvatyynyn varoitusvalon tarkoituksena on varoittaa sinua mahdollisesta turvatyynyjärjestelmässä (SRS - Supplemental Restraint System) olevasta ongelmasta.

Kun virta kytketään päälle (ON-asentoon), varoitusvalon tulee syttyä noin 6 sekunniksi ja sen jälkeen sammua.

Tarkastuta järjestelmä, jos:

- Valo ei syty lyhyesti, kun kytket virran päälle (ON-asento).
- Valo jatkaa palamista noin 6 sekunnin palamisen jälkeen.
- Valo syttyy auton liikuessa.
- Valo vilkkuu, kun virta on kytketty päälle (ON-asento).



Matkustajan etururvatyynyn ON-merkkivalo (mikäli varusteena)



Matkustajan etururvatyynyn kytkennän merkkivalo palaa noin 4 sekuntia sen jälkeen, kun virta kytketään ON-asentoon. Matkustajan etururvatyynyn kytkennän merkkivalo syttyy myös silloin, kun vastaavan turvatyynyn ON/OFF-kytkin asetetaan ON-asentoon ja se sammuu noin 60 sekunnin jälkeen.



Matkustajan etururvatyynyn OFF-merkkivalo (mikäli varusteena)



Matkustajan etururvatyynyn poiskytkennän merkkivalo palaa noin 4 sekuntia sen jälkeen, kun virta on kytketty ON-asentoon.

Matkustajan etururvatyynyn poiskytkennän merkkivalo syttyy myös, kun matkustajan etururvatyynyn ON/OFF-kytkin on asetettu OFF-asentoon ja vastaavasti sammuu, kun sama kytkin asetetaan takaisin ON-asentoon.

HUOMIO

Jos etumatkustajan turvatyynyn ON/OFF-kytkimessä on toimintahäiriö, OFF-merkkivalo ei syty (etumatkustajan turvatyynyn ON-merkkivalo syttyy ja sammuu noin 60 sekunnin jälkeen), jolloin eturvatyyny laukea nokkaan kohdistuvissa törmäyksissä, vaikka matkustajan eturvatyynyn ON/OFF-kytkin olisi asetettu OFF-asentoon.

Jos näin tapahtuu, anna valtuutetun KIA-huollon tarkastaa matkustajan eturvatyynyn ON/OFF-kytkin ja SRS-turvatyynyjärjestelmä mahdollisimman pian.

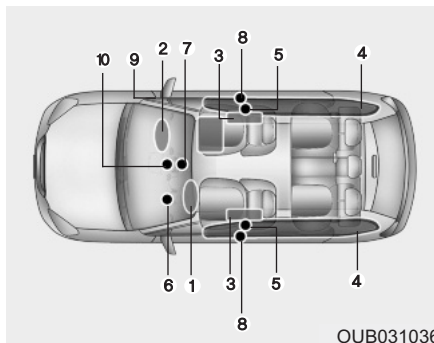

OUB031036



SRS-järjestelmän osat ja toiminnot

SRS-järjestelmä sisältää seuraavia komponentteja:

1. Kuljettajan eturvatyynyn moduuli*
2. Matkustajan eturvatyynyn moduuli*
3. Sivurvatyynyjen moduulit*
4. Ikkunaturvatyynyjen moduulit*
5. Kelojen esikiristimien asennelmat*
6. Turvatyynyn varoitusvalo
7. SRS-ohjausyksikkö (SRSCM)
8. Sivutörmäystunnistimet*
9. Etumatkustajan eturvatyynyn ON/OFF -kytkin*
10. Etumatkustajan eturvatyynyn ON/OFF -merkkivalo*

* : mikäli varusteena

Kun virta on kytketty (ON-asento), SRS-ohjausyksikkö (SRSCM) tarkkailee jatkuvasti kaikkia SRS-komponentteja määrittääkseen mahdollisessa törmäystilanteessa, onko törmäys riittävän voimakas turvatyynyn tai turvavyön esikiristimen laukaisulle.

Mittaristossa oleva SRS-turvatyynyn varoitusvalo ”” palaa noin 6 sekuntia virran kytkemisen jälkeen (ON-asento), jonka jälkeen sen () tulee sammua.

VAROITUS

Jos jotain seuraavista tilanteista esiintyy, on kyseessä SRS-toimintahäiriö. Anna valtuutetun KIA-huollon tarkastaa turvatyynyjärjestelmä mahdollisimman pian.

- Valo ei syty lyhyesti, kun kytket virran päälle (ON-asento).
- Valo jatkaa palamista noin 6 sekunnin palamisen jälkeen.
- Valo syttyy auton liikkuesssa.
- Valo vilkkuu, kun virta on kytketty päälle (ON-asento).

Kuljettajan eturvatyyny (1)



Turvatyynyjen moduulit sijaitsevat ohjauspyörän keskiössä ja etumatkustajan paneelissa hansikaslokeron yläpuolella. Jos SRSCM tunnistaa riittävän voimakkaan ajoneuvon etuosaan kohdistuvan törmäyksen, se laukaisee automaattisesti eturvatyynyt.

Kuljettajan eturvatyyny (2)

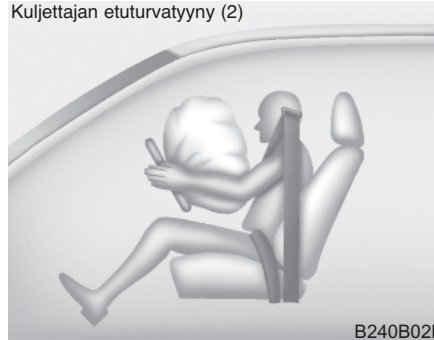

Laukeamishetkellä suojuskansiin muotoillut halkeamamasaumot repeävät turvatyynyjen laajenemisen aiheuttamasta paineesta. Suojusten auetessa turvatyynyt voivat täytyä täydelliseen kokoonsa.

Kuljettajan eturvatyyny (3)

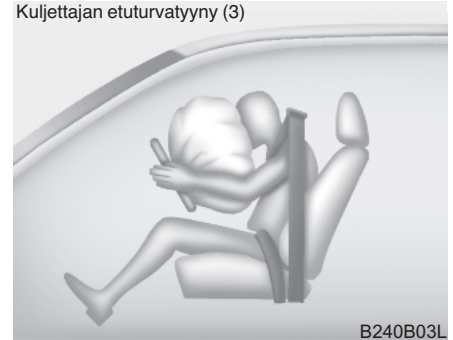

Täysin täyttynyt turvatyyny yhdessä oikein kiinnitetyn turvavyön kanssa hidastavat kuljettajan tai matkustajan eteenpäin jatkuvaa liikettä pienentäen pään ja rinnan alueen loukkaantumisvaaraa.

Välittömästi täydellisen täyttymisen jälkeen turvatyyny alkaa tyhjentyä, jotta kuljettaja pystyisi näkemään eteenpäin ja ohjata autoa tai käyttämään muita hallintalaitteita.

Matkustajan eturvatyyny



VAROITUS

- Älä asenna tai aseta mitään varusteita (mukipidikettä, tarraa yms.) etumatkustajan hansikaslokeron yläpuoliseen paneeliin, kun autossa on varusteena etumatkustajan turvatyyny. Nämä tavarat voivat olla vaarallisia ja aiheuttaa vammoja etumatkustajan turvatyynyn lauetessa.
- Jos asennat ilmanraikastinsäiliön auton matkustamoon, älä aseta sitä mittariston lähelle tai kojelaudan pinnalle.

Se saattaa olla vaarallinen ja aiheuttaa vammoja turvatyynyn lauetessa.

VAROITUS

- Jos turvatyyny laukeaa, siitä saattaa kuulua kova ääni ja vapautua pieni määrä savua. Tämä on normaali seuraus eikä aiheuta lisävaaraa. Turvatyyny on pakattu tähän hienojakoiseen jauheeseen. Turvatyynyn laukeamisesta seuraava pölyn muodostuminen saattaa aiheuttaa silmien tai ihon ärsyyntymistä. Se voi olla myös haitallista astmaatikoidelle. Pese aina huolellisesti kaikki altistuneet ihoalueet haalealla vedellä ja miedolla saippualla turvatyynyt laukaisseen onnettomuuden jälkeen.
- SRS toimii ainoastaan, kun virta on kytketty päälle (ON-asento). Jos SRS-varoitusvalo ” ” ei syty, pysyy päällä noin 6 sekunnin palamisen jälkeen, kun virta-avain käännetään ON-asentoon tai moottori käynnistetään, tai syttyä ajon aikana, SRS-järjestelmä ei toimi oikein. Jos näin tapahtuu, tarkastuta autosi valtuutetussa KIA-huollossa välittömästi.

(Jatkuu)

(Jatkuu)

- Ennen kuin vaihdat sulakkeen tai irrotat akun liittimen, käännä virtalukko LOCK-asentoon ja poista virta-avain. Älä koskaan poista tai vaihda turvatyynyn liittyviä sulakkeita, kun virtalukko on ON-asennossa. Jos tätä varoitusta ei noudateta, SRS-turvatyynyn varoitusvalo ” ” syttyy palamaan.



Kuljettajan ja matkustajan etuturvavyyny (mikäli varusteena)

Autosi on varustettu sekä kuljettajan että etumatkustajan turvavyynyjärjestelmällä ja kolmipisteturvavyöillä.

Järjestelmän olemassaolo ilmaistaan ohjauspyörän turvavyynyn suojukseen sekä matkustajan etusivupaneelissa hansikaslokeron yläpuolella olevan turvavyynyn suojukseen kohokuvioidun kirjaimin "AIR BAG".

SRS-järjestelmä koostuu turvavyynyistä, jotka on asennettu ohjauspyörän keskiön suojukseen sisään ja matkustajan etusivupaneelin alle hansikaslokeron yläpuolelle.

SRS-järjestelmän tehtävänä on tarjota auton kuljettajalle ja/tai etumatkustajalle suojaa turvavyöjärjestelmän tarjoaman suojan lisäksi riittävän voimakkaissa etuosan kohdistuvissa törmäyksissä.

VAROITUS

Huolehdi, että kaikki käyttävät aina turvavyöitä ja lapset on kiinnitetty turvaistuimiin. Turvavyyny täyttyy kovalla voimalla silmänräpäyksessä. Turvavyöt pitävät matkustajat oikeassa asennossa, jolloin saadaan paras hyöty turvavyynyiltä. Jos turvavyöitä käytetään väärin tai ei ollenkaan, turvavyynyt voivat täyttyessään aiheuttaa vakavia vammoja. Noudata aina tässä oppaassa esitettyjä turvavyöitä, turvavyynyjä ja matkustajien turvallisuutta koskevia varotoimenpiteitä.

Jotta pienennettäisiin vakavien loukkaantumisten riskiä ja saavutettaisiin paras suojavaikutus, noudata seuraavia ohjeita:

- Älä aseta lasta mihinkään lastenistuimeen tai korokeistuimeen etuistuimelle.
- Kiinnitä lapsi aina takaistuimelle. Se on turvallisin matkustuspaikka lapselle iästä riippumatta.
- Etu- ja sivuturvavyynyt voivat aiheuttaa väärin istuvan etumatkustajan loukkaantumisen.

(Jatkuu)

(Jatkuu)

- Siirrä istuimesi mahdollisimman etäälle eturvatyyneistä käytännöllisyyden nimissä säilyttäen samalla hyvän ajotuntuman autoon.
- Sinun ja matkustajiesi ei tulisi koskaan istua tai nojata tarpeettoman lähelle turvatyynyjä. Väärin istuva kuljettaja tai matkustaja voi loukkaantua vakavasti täytyvästä turvatyynystä.
- Älä koskaan nojaa ovea tai keskikonsolia vasten. Istu aina pystyasennossa.
- Älä anna matkustajan istua etuistuimella, kun matkustajan eturvatyynyn poiskytkennän varoitusvalo palaa, koska tällöin turvatyyny ei laukea keskivoimakkaassa tai voimakkaassa etupäähän kohdistuvassa törmäyksessä.

(Jatkuu)

(Jatkuu)

- Tavaraita ei tulisi asettaa ohjauspyörän, kojelaudan ja hansikaslokero yläpuolisen paneelin turvatyynymoduulin päälle tai lähelle. Nämä tavarat voivat olla vahingollisia mahdollisessa, riittävän voimakkaassa törmäyksessä, jossa turvatyyny laukeavat.
- SRS-järjestelmän johtoihin ja muihin osiin ei saa koskea tai niitä ei saa irrottaa. Jos näin toimitaan, turvatyynyjen tahattomasta laukeamisesta tai toimintakyvyttömäksi tekemisestä saattaa aiheutua loukkaantumisia.
- Jos SRS-turvatyynyn varoitusvalo ”” pysyy päällä ajon aikana, anna valtuutetun KIA-huollon tarkastaa turvatyynyjärjestelmä mahdollisimman pian.
- Turvatyynyjä voidaan käyttää vain kerran. Anna valtuutetun KIA-huollon vaihtaa turvatyyny uusiin pian niiden laukeamisen jälkeen.

(Jatkuu)

(Jatkuu)

- SRS-järjestelmä on suunniteltu laukaisemaan ainoastaan eturvatyyny, kun törmäys on riittävän voimakas ja se tulee suunnasta, joka poikkeaa alle 30° ajoneuvon etupään pituuslinjasta. Lisäksi turvatyyny laukeavat vain kerran. Turvavöiden on oltava aina kiinnitettyinä.
- Eturvatyynyjen ei tulisi lauetta sivutörmäyksissä, peräänajoissa tai nurinajoissa. Eturvatyyny ei välttämättä laukea etupäähän kohdistuvissa törmäyksissä, joiden voimakkuus ei ylitä laukeamisen kynnyksarvoa.
- Lasten turvaistuinta ei saa asettaa etuistuimelle. Vauva tai lapsi saattaa loukkaantua vakavasti tai jopa menehtyä turvatyynyn laukeamisesta onnettomuudessa.

(Jatkuu)

(Jatkuu)

- Alle 12-vuotiaiden lasten tulee istua takaistuimella turvavyö oikein kiinnitettynä. Älä koskaan anna lapsen matkustaa etuistuimella. Jos yli 12-vuotias lapsi on välttämättä kiinnitettävä etuistuimelle, hänelle tulee kiinnittää turvavyö oikein ja istuin on siirrettävä mahdollisimman taakse.
- Paras turvallisuus saavutetaan kaikenlaisissa törmäyksissä, kun kaikki matkustajat (myös kuljettaja) käyttävät aina turvavöitä riippumatta siitä, onko turvatyyny varusteena käytettävällä istuimella. Tällöin vakavan tai hengenvaarallisen loukkaantumisen riski on törmäyksessä pienimmillään. Älä istu tai nojaa tarpeettoman lähelle turvatyynyä, kun auto liikkuu.

(Jatkuu)**(Jatkuu)**

- Väärässä asennossa istumisesta voi aiheutua vakavia tai hengenvaarallisia vammoja törmäyksessä. Kaikkien matkustajien tulisi istua pystyasennossa istuimen keskiosassa turvavyöt kiinnitettynä pystyasentoon säädettyä selkänopjaa vasten ja jalkojen pitäisi levätä rennosti lattialla, kunnes auto on pysäköity ja virta-avain poistettu.
- SRS-turvatyynyjärjestelmän on lauettava erittäin nopeasti tarjotakseen suojaa törmäyksessä. Jos matkustaja on liikkunut oikeasta asennosta turvavyön käytön laiminlyömisestä johdosta, turvatyyny saattaa osua voimalla matkustajaan aiheuttaen vakavia tai jopa hengenvaarallisia vammoja.



Etumatkustajan etuturvatyynyn ON/OFF -kytkin (mikäli varusteena)

Etumatkustajan etuturvatyyny voidaan kytkeä pois päältä matkustajan etuturvatyynyn ON/OFF -kytkimestä, jos lastenistuini asennetaan etumatkustajan istuimelle tai jos kyseistä istuinta ei käytetä matkustajan kuljettamiseen.

Varmistaaksesi lapsesi turvallisuuden, matkustajan etuturvatyyny on kytkettävä pois päältä, jos selkä menosuuntaan suunnattava lastenistuin on poikkeus-syistä asennettava etumatkustajan istuimelle.

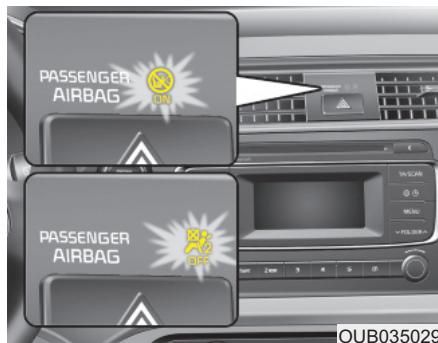

Etumatkustajan etuturvatyynyn kytkeminen päälle tai pois päältä:

Kytkeäksesi matkustajan etuturvatyynyn pois päältä, aseta pääavain matkustajan etuturvatyynyn ON/OFF -kytkimeen ja käännä se OFF-asentoon. Matkustajan etuturvatyynyn poiskytkennän merkkivalo (☒) syttyy ja pysyy päällä, kunnes turvatyyny kytketään taas päälle.

Kytkeäksesi matkustajan etuturvatyynyn takaisin päälle, aseta pääavain matkustajan etuturvatyynyn ON/OFF -kytkimeen ja käännä se ON-asentoon. Etumatkustajan turvatyynyn OFF-merkkivalo sammuu ja etumatkustajan turvatyynyn ON-merkkivalo (☒) syttyy noin 60 sekunniksi.

VAROITUS

Etuturvatyynyn ON/OFF -kytkintä voidaan kääntää käyttämällä pientä, jäykkää, avaimen kaltaista puikkoa. Tarkasta aina etuturvatyynyn ON/OFF-kytkimen ja etumatkustajan turvatyynyn ON/OFF-merkkivalon tila.

*** HUOMAUTUS**

- Kun matkustajan etuturvatyynyn ON/OFF -kytkin asetetaan ON-asentoon, etumatkustajan etuturvatyyny kytkeytyy ja tällöin lastenistuinta ei saa asentaa etumatkustajan istuimelle.
- Kun matkustajan etuturvatyynyn ON/OFF -kytkin on asetettu OFF-asentoon, etumatkustajan etuturvatyyny on kytketty pois päältä.

⚠ HUOMIO

- Jos matkustajan etuturvatyynyn ON/OFF-kytkin ei toimi oikein, turvatyynyn varoitusvalo (🚨) syttyy mittaristossa.

Lisäksi etumatkustajan turvatyynyn OFF-merkkivalo (🚨) ei syty (etumatkustajan turvatyynyn ON-merkkivalo syttyy ja sammuu noin 60 sekunnin jälkeen) ja SRS-ohjausyksikkö kytkee etumatkustajan turvatyynyn uudelleen päälle, jolloin turvatyynyt voivat laueta nokkaan kohdistuvissa törmäyksissä, vaikka etumatkustajan turvatyynyn ON/OFF-kytkin olisi asetettu OFF-aseenoon.

Jos näin tapahtuu, anna valtuutetun KIA-huollon tarkastaa matkustajan etuturvatyynyn ON/OFF-kytkin, turvavöiden esikiristinjärjestelmä ja SRS-turvatyynyjärjestelmä mahdollisimman pian.

(Jatkuu)

(Jatkuu)

- Jos SRS-turvatyynyjärjestelmän varoitusvalo vilkkuu tai ei syty, kun virtalukko käännetään ON-aseenoon, tai syttyy ajon aikana, anna valtuutetun KIA-huollon tarkastaa matkustajan etuturvatyynyn ON/OFF-kytkin, turvavöiden esikiristimet ja SRS-turvatyynyjärjestelmä mahdollisimman pian.

⚠ VAROITUS

- Kuljettaja on vastuussa matkustajan etuturvatyynyn ON/OFF-kytkimen asettamisesta oikeaan asentoon.
- Kytke matkustajan etuturvatyyny pois päältä ainoastaan, kun virta on sammutettuna. Muussa tapauksessa SRS-ohjausmoduuli saattaa vahingoittua.

Lisäksi saattaa olla vaarana, että kuljettajan ja/tai etumatkustajan ja/tai sivu- ja ikkunaturvatyynyt eivät laukeakaan tai laukeavat väärin törmäyksessä.

- Älä koskaan asenna selkä menosuuntaan kiinnitettävää lastenistuinta etumatkustajan istuimelle, ellei matkustajan etuturvatyyny ole kytketty pois päältä. Vauva tai lapsi saattaa loukkaantua vakavasti tai jopa menehtyä turvatyynyn laukeamisesta onnettomuudessa.

(Jatkuu)

(Jatkuu)

- Vaikka autosi olisi varustettu matkustajan eturvatyynyn ON/OFF-kytkimellä, älä asenna lasten turvaistuinta etumatkustajan istuimelle. Lasten turvaistuinta ei saa asettaa etuistuimelle. Lapset, jotka ovat liian isoja lasten turvaistuihin, tulee aina asettaa takaistuimille ja kiinnittää kolmipisteturvavöillä (lantio-/olkavyöt). Lapsille on turvallisinta onnettomuuden sattuessa, kun heidät on kiinnitetty takaistuimille oikeantyyppisiin lastenistuihin.
- Kun lastenistuinta ei enää tarvita etumatkustajan istuimella, palauta etumatkustajan rvytyyny värittömästi toimintaan.

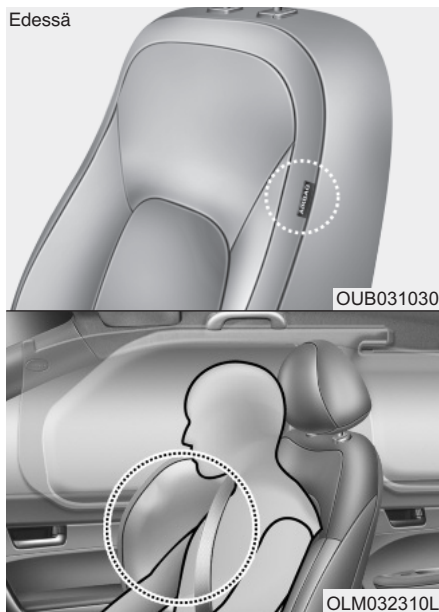

Sivuturvatyyny (mikäli varusteena)

Autosi on varustettu kummankin etuistui-
men sivuturvatyynyllä. Turvatyynyn tar-
koitus on tarjota kuljettajalle ja etumat-
kustajalle lisäsuojaa turvavöiden antaman
suojan lisäksi.

Sivuturvatyyny on suunniteltu laukea-
maan ainoastaan tietyn tyyppisissä si-
vuun kohdistuvissa törmäyksissä, johon
vaikuttaa mm. törmäyksen voimakkuus,
suunta, nopeus ja törmäyspiste. Sivutur-
vatyynyjä ei ole suunniteltu laukeamaan
kaikenlaisissa sivutörmäystilanteissa.

VAROITUS

Älä anna matkustajien nojata päi-
tään tai vartaloitaan oviin, asettaa
käsiään oville, venyttää käsiään
ulos ikkunoista tai asettaa tavaroi-
ta itsensä ja oven väliin istuessaan
istuimilla, joihin sivu- ja ikkunatur-
vatyyny vaikuttavat.

VAROITUS

- Sivuturvatyyny ovat täydentävä järjestelmä turvavöille, eikä se korvaa niitä. Tämän vuoksi turvavöitä on aina käytettävä, kun auto liikkuu. Turvatyyny laukeavat vain tietyn tyyppisissä sivutörmäyksissä, joiden voimakkuus on riittävä vahingoittamaan matkustajia.
- Paras sivuturvatyynyjärjestelmän suojavaikutus saavutetaan, kun matkustajat istuvat pystyasennossa turvavyöt oikein kiinnitettyinä. Tällöin vältytään myös laukeavan sivuturvatyynyn aiheuttamilta loukkaantumisilta. Kuljettajan tulisi pitää kätet ohjauspyörän oikealla ja vasemmalla sivulla. Matkustajan tulisi pitää käsiä sylissä.
- Älä käytä mitään tarvike tyyppisiä istuinpäällisiä.

(Jatkuu)

(Jatkuu)

- Istuinpäällisten käyttäminen voi heikentää tai estää järjestelmän toiminnan.
- Älä asenna mitään lisävarusteita sivuturvatyynyjen lähelle tai sivuun. (Säilytä sivuturvatyynyjen tarra).
- Älä aseta mitään tavaroita turvatyynyn päälle tai itsesi ja turvatyynyn väliin.
- Älä aseta mitään tavaroita (sateenvarjo, laukku jne.) etuoven ja etuistuimen väliin. Nämä tavarat voivat olla vaarallisia ja aiheuttaa vammoja sivuturvatyynyn laukeessa.
- Vältä iskemästä sivutörmäystunnetuksiin, kun virta on päällä, jotta voisit estää sivuturvatyynyn tahattomasta laukeamisesta aiheutuvat henkilövahingot.
- Koska autosi on varustettu sivu- ja ikkunaturvatyynyillä, anna valtuutetun KIA-huollon tehdä tarkastus ja suorittaa korjaus, mikäli istuin tai istuinpäällinen on vahingoittunut.

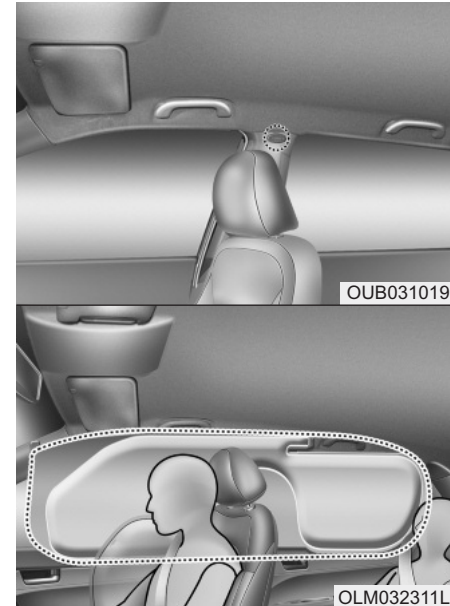
**Ikkunaturvatyyny (mikäli varusteena)**

Ikkunaturvatyyny sijaitsevat katon molemmin puoleisissa sivukaarissa keskivälilärisen yläpuolella.

Ne on suunniteltu suojaamaan etu- ja takasivumatkustajien päitä tietyn tyyppisissä sivutörmäyksissä.

Ikkunaturvatyyny on suunniteltu laukeamaan ainoastaan tietyn tyyppisissä sivuun kohdistuvissa törmäyksissä, johon vaikuttaa mm. törmäyksen voimakkuus, suunta, nopeus ja törmäyskohta. Ikkunaturvatyynyjä ei ole suunniteltu laukeamaan kaikenlaisissa sivutörmäystilanteissa, etu- tai takapäähän kohdistuvissa törmäyksissä tai ajoneuvon kierimistilanteissa.

VAROITUS

- Jotta sivu- ja ikkunaturvatyyny tarjoaisivat parhaan suojavaikutuksen, sekä etumatkustajien ja takasivumatkustajien tulisi istua pystyasennossa turvavyöt oikein kiinnitettyinä. Erityisen tärkeää on, että lapset istuvat tarkoitukseenmukaisissa lasten turvaistuimissa takaistuimella.
- Kun lapset asetetaan ulkoreunalla oleviin takaistuimiin, heidät tulee kiinnittää asianmukaisiin lasten turvaistuimiin. Varmista, että kiinnität lasten turvaistuimen mahdollisimman kauas oven sivusta ja lukitset lastenistuimen paikoilleen.

(Jatkuu)

(Jatkuu)

- Älä anna matkustajien nojata päitään tai vartaloitaan oviin, asettaa käsiään oville, venyttää käsiään ulos ikkunoista tai asettaa tavaroihin itsensä ja oven väliin istuessaan istuimilla, joihin sivu- ja ikkunaturvatyyny vaikuttavat.
- Älä koskaan yritä avata tai korjata mitään sivu- tai ikkunaturvatyynyjärjestelmään liittyviä osia. Nämä tulee jättää valtuutetun KIA-huollon tehtäväksi.

Yllä esitettyjen ohjeiden noudattamatta jättäminen voi aiheuttaa matkustajan loukkaantumisen tai menehtymisen onnettomuuden sattuessa.

Miksi turvatyynyyni ei lauennut törmäyksessä? (turvatyynyn laukeamiseen tarvittava tilanne)

On olemassa monenlaisia onnettomuuksia, joissa turvatyyny ei tarjoa lisäsuojaa.

Näitä ovat mm. peräänajot, ketjukolarin lievimmät törmäykset ja alhaisilla nopeuksilla tapahtuvat törmäykset. Toisin sanoen, vaikka autosi olisi vahingoittunut täysin käyttökelvottomaksi, tämä ei tarkoita, että turvatyynyjien olisi pitänyt laukea.

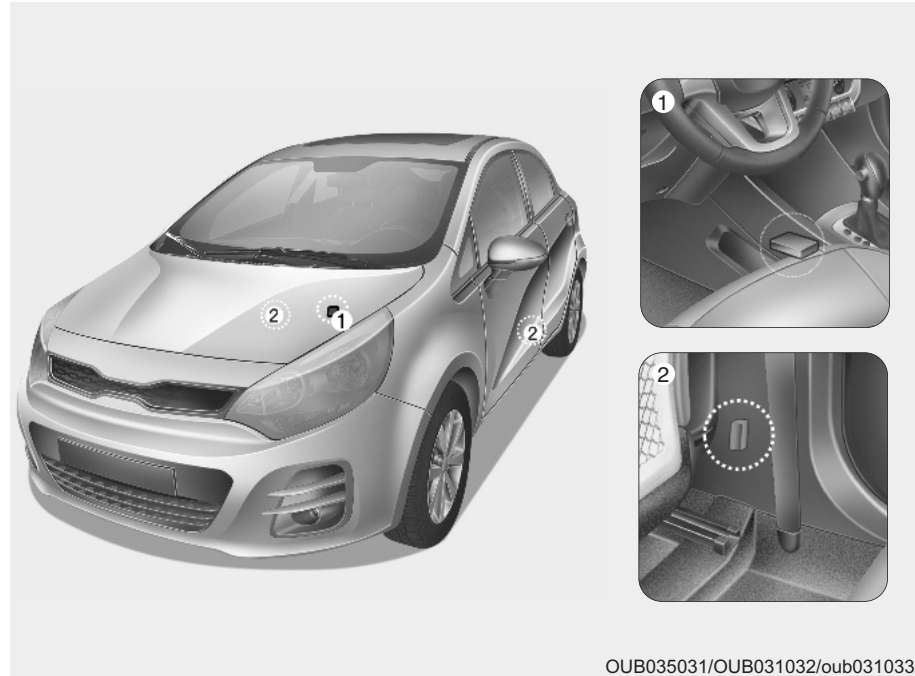

OUB035031/OUB031032/oub031033

Turvatyynyjien törmäystunnistimet

(1) SRS-ohjausyksikkö

(2) Sivutörmäystunnistin (mikäli varusteena)

VAROITUS

- Älä iske tai anna minkään kappaaleen iskeytyä turvavyöjen tai niiden tunnistimien alueelle.

Tämä saattaa aiheuttaa tahattoman turvavyön laukeamisen, joka voi johtaa vakaviin tai jopa hengenvaarallisiin henkilövahinkoihin.

- Jos tunnistimen paikkaa tai asentoa muutetaan millään tavalla, turvavyö saattaa laukea, kun niiden ei pitäisi, tai ne eivät laukea, kun niiden pitäisi aiheuttaen vakavia tai hengenvaarallisia vammoja.

Tämän vuoksi älä yritä suorittaa mitään huoltotoimenpiteitä turvavyöntunnistimien lähellä tai suoraan niihin. Anna valtuutetun KIA-huollon tarkastaa ja korjata auto.

(Jatkuu)

(Jatkuu)

- Ongelmia saattaa ilmetä, jos tunnistimien asennuskulmat muuttuvat etupuskurin, korin tai B-pilarin, jossa sivutörmäystunnistin sijaitsee, muodonmuutoksen johdosta. Anna valtuutetun KIA-huollon tarkastaa ja korjata auto.
- Autosi on suunniteltu tunnistamaan törmäys ja laukaisemaan sitä kautta turvavyö tytyntyyppisissä kolareissa. Puskurisuojusten asentaminen tai puskurin vaihtaminen tarvikkevaraosaan saattaa vaikuttaa haitallisesti törmäysominaisuuksiin ja turvavyön laukeamiseen.



Turvavyön laukeamistilanteet

Etururvavyö

Etururvavyö on suunniteltu laukeamaan etupäähän kohdistuvissa törmäyksissä, ja siihen vaikuttaa mm. törmäyksen voimakkuus, nopeus ja suuntakulma.

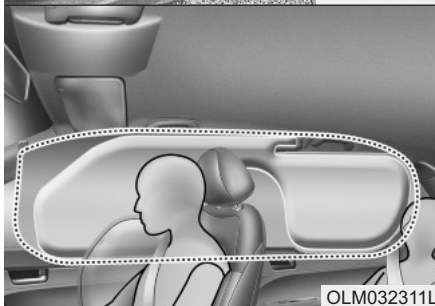

Sivu- ja ikkunaturvatyynyt (mikäli varusteena)

Sivu- ja ikkunaturvatyynyt on suunniteltu laukeamaan, kun törmäyksen tunnistaa sivutörmäystunnistin, ja siihen vaikuttaa mm. törmäyksen voimakkuus, nopeus ja suuntakulma.

Vaikka eturvatyynyt (kuljettajan ja etumatkustajan) on suunniteltu laukeamaan ainoastaan keulaan kohdistuvissa törmäyksissä, ne saattavat lauetta myös muun tyyppisissä törmäyksissä, mikäli etutörmäystunnistin tunnistaa riittävän voimakkaan iskun. Sivu- ja ikkunaturvatyynyt on suunniteltu laukeamaan ainoastaan sivuun kohdistuvissa törmäyksissä, mutta ne saattavat lauetta myös muun tyyppisissä törmäyksissä, jos sivutörmäystunnistimet tunnistavat riittävän voimakkaan iskun.

Jos ajoneuvon alustaan kohdistuu isku töyssyistä, esteistä, korjaamattomista teistä tai jalkakäytävistä, turvatyynyt saattavat lauetta. Aja varovaisesti huonokuntoisilla teillä tai tiepinnoilla, joita ei ole suunniteltu liikenteelle, estääksesi turvatyynyjen tarkoituksettoman laukeamisen.



Tilanteet, joissa turvatyyny ei laukea

- Joissain matalanopeuksisissa törmäyksissä turvatyynyt eivät lauetta. Turvatyynyt on suunniteltu siten, että ne eivät laukea näissä törmäyksissä, sillä ne eivät tarjoa mitään lisäsuojaa turvavöiden antaman suojan lisäksi.

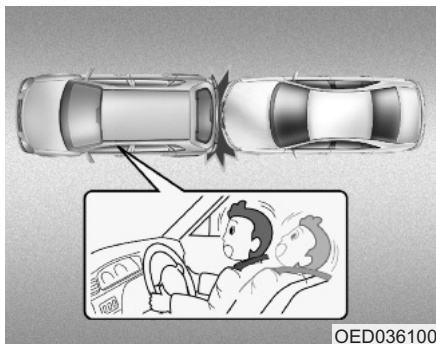

- Eturvatyyntä ei ole suunniteltu laukeamaan takaosaan kohdistuvissa törmäyksissä, koska matkustajat liikkuvat taaksepäin törmäyksen voimasta. Tällöin täyttyneet turvatyynyt eivät pysty tarjoamaan lisäsuojaa.



- Eturvatyyntä eivät saata laukea sivutörmäyksissä, koska matkustajat liikkuvat törmäyksen suuntaa kohti, jolloin eturvatyynyjen laukeaminen ei tarjoaisi matkustajille lisäsuojaa. Kuitenkin sivu- ja ikkunaturvatyynyt saattavat laukea riippuen törmäyksen voimakkuudesta ja suunnasta sekä auton nopeudesta.

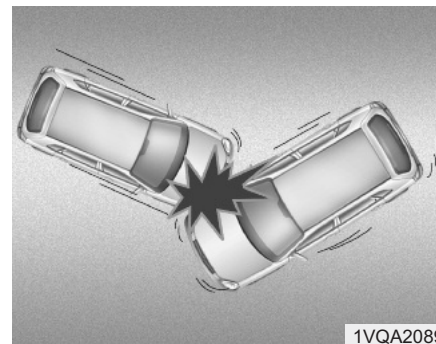

- Vainoissa törmäyksissä iskun voima saattaa vaikuttaa matkustajiin suunnassa, jossa turvatyynyt eivät pysty tarjoamaan lisäsuojaa, jolloin tunnistimet eivät laukaise ainuttakaan turvatyynyä.

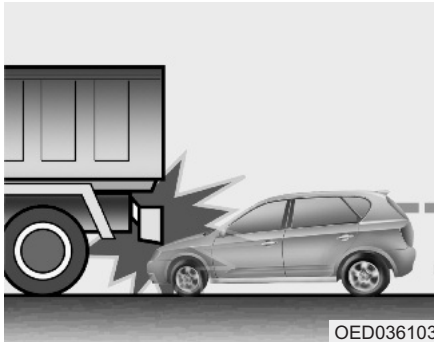

- Juuri ennen törmäystä kuljettaja usein jarruttaa voimakkaasti. Tämänlaisissa voimakkaissa jarrutuksissa auton keula laskeutuu, jolloin se voi kiilautua ajoneuvon alle, jossa on korkeampi maavara. Turvatyynyt eivät välttämättä laukea tämänlaisissa ”alle kiilautumistilanteissa”, koska tunnistimien havaitsemat äkkihidastuvuusvoimat heikkenevät merkittävästi.

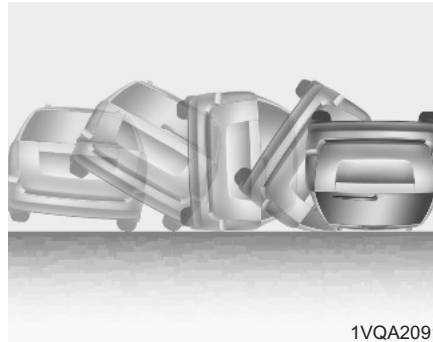

- Turvatyynyt eivät täyty kaikissa onnettomuuksissa, joissa ajoneuvo kierii, vaikka varusteena olisi sivu- ja ikkunaturvatyynyt.

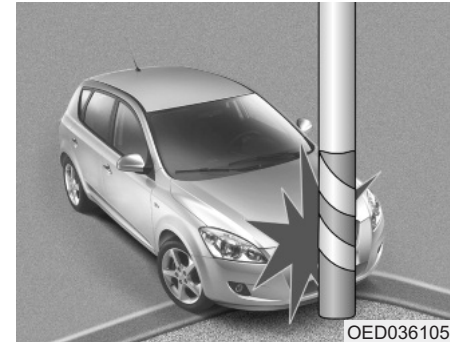

- Turvatyynyt eivät välttämättä laukea, jos auto törmää esteeseen, kuten liikennetolppaan tai puuhun, jolloin törmäysvoima keskittyy yhdelle alueelle eikä välity tunnistimille asti.

SRS-järjestelmän huolto ja ylläpito

SRS-järjestelmä ei käytännössä vaadi huoltoa eikä siinä ole osia, joita voisit itse turvallisesti huoltaa. Jos SRS-turvatyynyjärjestelmän varoitusvalo  ei syty tai palaa jatkuvasti virran kytkemisen jälkeen (ON-asento), tarkastuta autosi välittömästi valtuutetussa KIA-huollossa.

Mitkä tahansa SRS-järjestelmään tai ohjauspyörään liittyvät toimenpiteet, kuten asennukset, korjaukset tai irrotukset on jätettävä valtuutetun KIA-huollon tehtäviksi. SRS-järjestelmän käsitteleminen väärin saattaa johtaa vakaviin henkilövahinkoihin.

VAROITUS

- SRS-komponentteihin ja johtoihin tehtävät muutokset, kuten kaiken tyyppisten merkkien laittaminen suojakuorien päälle tai tehdyt korirakenteen muutokset, voivat vaikuttaa heikentävästi SRS-järjestelmän toimintaan johtuen mahdolliseen loukkaantumiseen.
- Turvatyynyjen suojakuorien puhdistamiseen saa käyttää ainoastaan pehmeää, kuivaa tai puhtaalla vedellä kostutettua kangasta. Liutin tai puhdistin saattaa vaikuttaa epäedullisesti turvatyyny suojakuoreen ja järjestelmän oikeaan laukeamiseen.
- Tavaroita ei tulisi asettaa ohjauspyörän, kojelaudan ja hansikaslokeron yläpuolisen paneelin turvatyyny moduulien päälle tai lähelle. Nämä tavarat voivat olla vahingollisia mahdollisessa, riittävän voimakkaassa törmäyksessä, jossa turvatyyny laukeavat.

(Jatkuu)

(Jatkuu)

- Jos turvatyyny laukeavat, ne on vaihdettava uusiin valtuutetussa KIA-huollossa.
- SRS-järjestelmän johtoihin ja muihin osiin ei saa koskea tai niitä ei saa irrottaa. Jos näin toimitaan, turvatyynyjen tahattomasta laukeamisesta tai toimintakyvyttömäksi tekemisestä saattaa aiheutua loukkaantumisia.
- Jos turvatyynyjärjestelmän osia on poistettava tai ajoneuvo on romutettava, erityisiä turvavaroitimenpiteitä on noudatettava. Valtuutettu KIA-huolto tuntee nämä varoitimenpiteet ja voi antaa sinulle tarvittavia lisätietoja. Näiden toimenpiteiden noudattamatta jättäminen voi lisätä henkilövahinkojen riskiä.
- Jos autoosi on tulvinut vettä ja lattia on kostea, sinun ei tulisi yrittää käynnistää moottoria, vaan auto tulisi hinata valtuutettuun KIA-huoltoon.

Turvallisuutta lisääviä varotoimenpiteitä

- **Älä koskaan päästä matkustajia tavaratilaan tai kaadetun takaselkänöjan päälle kuljetuksen ajaksi.** Kaikkien matkustajien tulee istua pystyasennossa, selkä tiukasti selkänöjalla, vyöt kiinnitettyinä ja jalat lattialla.
- **Matkustajat eivät saa poistua istuimilta tai vaihtaa niitä auton liikkessa.** Matkustaja, joka ei käytä turvavyötä, voi pauskautua päin matkustamon rakenteita, muita matkustajia tai lentää ulos autosta mahdollisen törmäyksen tai äkkijarrutuksen seurauksena.
- **Jokainen turvavyö on suunniteltu yhden matkustajan kiinnittämiseen.** Jos samaa turvavyötä käyttää useampi kuin yksi henkilö, saattavat molemmat loukkaantua mahdollisessa törmäyksessä vakavasti tai hengenvaarallisesti.
- **Älä käytä mitään tarvikkeita turva-voillä.** Lisävarusteet, jotka parantavat matkustajan mukavuutta tai muuttavat vyön asentoa, voivat heikentää turvavyön tarjoamaa suojaa ja jopa lisätä vakavan loukkaantumisen riskiä mahdollisessa törmäyksessä.
- **Matkustajat eivät saa asettaa kovia tai teräviä esineitä itsensä ja turvatyynyn väliin.** Koviin tai teräviin kappaleiden kuljettaminen sylissä tai niiden pitäminen suulla voi johtaa vakaviin vammoihin turvatyynyn lauetessa.
- **Pidä matkustajat kaukana turvatyynien suojuksista.** Kaikkien matkustajien tulee istua pystyasennossa, selkä tiukasti selkänöjalla, vyöt kiinnitettyinä ja jalat lattialla. Jos matkustajat ovat liian lähellä turvatyynien suojuksia, ne saattavat aiheuttaa vammoja lauetessaan.
- **Älä kiinnitä tai aseta esineitä turvatyynysuojuksien päälle tai niiden lähelle.** Mitkä tahansa esineet, jotka on kiinnitetty tai asetettu etu- tai sivuturvatyynien suojuksiin, voivat häiritä turvatyynien virheetöntä toimintaa.
- **Älä muokkaa etuistuimia.** Etuistui-
mien muutostyöt voivat häiritä etu- tai sivuturvatyynijärjestelmän tunnistin-
osien toimintaa.
- **Älä sijoita esineitä etuistui-
mien alle** Esineiden asettaminen etuistui-
mien alle saattaa häiritä turvatyynijärjestelmän
tunnistinosien ja johdotusten toimintaa.
- **Älä koskaan pidä lasta tai vauvaa sylissäsi.** Lapsi tai vauva saattaa louk-
kaantua vakavasti tai jopa menehtyä
mahdollisessa törmäystilanteessa.
Kaikki lapset ja vauvat tulee kiinnittää
oikein tarkoituksenmukaisiin lasten-
istui-
miin tai turvavöin takaistuimille.

VAROITUS

- **Istuminen väärässä asennossa voi aiheuttaa matkustajan lentämisen liian lähelle laukeavaa turvatyynyä, iskeytymisen matkustamon sisärakenteeseen tai lentämisen ulos autosta, josta voi seurata vakavia tai hengenvaarallisia vammoja.**
- **Istu aina pystyasennossa istuimen keskiosassa pystyyn säädettyä selkänöjaa vasten jalkojen ollessa mukavasti lattialla.**

Lisävarusteiden asentaminen tai muiden muutosten tekeminen turvatyynyllä varustettuun autoon

Auton rungon, puskurien, etupään, kylki-
en tai maavaran muuttaminen voi vaikut-
taa turvatyynijärjestelmän toimintaan.

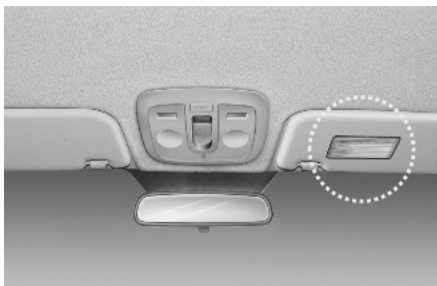

OUB031034

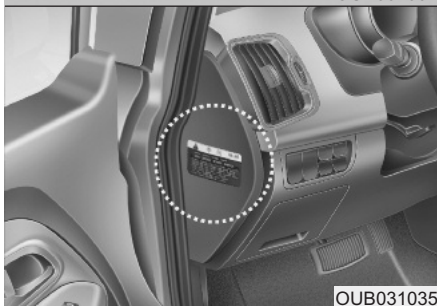

OUB031035

Huomaa, että nämä lain määräämät varoitukset keskittyvät lasten turvallisuusriskeihin. Pyydämme myös tutustumaan vaaroihin, joille aikuiset saattavat altistua. Nämä on lueteltu edellisillä sivuilla.

Turvatyynyn varoitustarra (mikäli varusteena)

Turvatyynyn varoitustarrat on kiinnitetty varoittamaan kuljettajaa ja matkustajia turvatyynyjärjestelmän käytön mahdollisista vaaroista.

Avaimet / 4-3
Kauko-ohjattu keskuslukitus / 4-7
Smart key / 4-10
Murtohälytin / 4-12
Ovilukot / 4-15
Takaluukku / 4-20
Ikkunat / 4-23
Konepelti / 4-28

Autosi ominaisuudet

4

Polttoaineen täyttökansi / 4-30
Kattoluukku / 4-33
Ohjauspyörä / 4-37
Peilit / 4-40
Mittaristo / 4-43
Peruutustutka / 4-74
Peruutuskamera / 4-78
Varoitusvilkut / 4-79
Valot / 4-80
Pyyhkijät ja pesulaitteet / 4-87
Sisävalo / 4-91
Lämmitin / 4-93
Käsisäätoinen ilmastointijärjestelmä / 4-94
Automaattinen ilmastointijärjestelmä / 4-103

Tuulilasin huurteen- ja jäänpoisto / 4-112

Säilytystilat / 4-116

Sisätilan varusteet / 4-121

Äänentoistojärjestelmä / 4-127

4

Autosi ominaisuudet

AVAIMET

Kirjoita avaimen numero muistiin



Avaimen koodinnumero on painettu avainnippussa olevaan viivakoodilevyyn. Jos kadotat avaimesi, tämän numeron avulla voidaan helposti tehdä avaimista varakappaleita valtuutetulla KIA-jälleenmyyjällä. Irrota viivakoodilevy ja säilytä sitä turvallisessa paikassa. Lisäksi kirjoita koodinnumero muistiin ja säilytä sitä turvallisessa paikassa (älä ajoneuvossa).

■ Tyyppi A



OFD047002-A/OED036001A

Avaimen toiminnot

Tyyppi A

Käytetään moottorin käynnistämiseen sekä ovien lukitsemiseen ja avaamiseen.

■ Tyyppi B

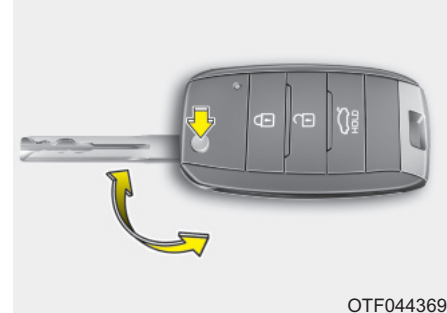

OTF044369

Tyyppi B

Avataksesi avaimen, paina vapautuspainiketta, jolloin avain taittuu auki. Sulkeaksesi avaimen, käännä avain käsin painaen samalla vapautuspainiketta.



HUOMIO

Älä taita avainta painamatta vapautuspainiketta. Tämä voi vahingoittaa avainta.

■ Tyypin C



Tyyppi C

Irrottaaksesi mekaanisen avaimen, paina ja pidä pohjassa vapautuspainiketta ja poista mekaaninen avain.

Kiinnittääksesi mekaanisen avaimen takaisin paikoilleen, ohjaa avain aukkoon ja paina sitä, kunnes kuuluu lukitusääni.

⚠ VAROITUS - Virta-avain

Lapsien jättäminen valvomatta autoon, jossa on virta-avain, on vaarallista, vaikka avain ei olisi virtalukossa. Lapset saattavat ottaa esimerkiksi aikuisista ja asettaa avaimen virtalukkuun. Virta-avaimen avulla lapset saattavat käyttää sähkökkunoita tai muita laitteita tai saada jopa auton liikkeelle, jonka seurauksena voi olla vakavia tai jopa hengenvaarallisia ruumiinvammoja. Älä koskaan jätä avaimia autoon, kun matkustamossa on lapsia ilman valvontaa.

⚠ VAROITUS

Käytä ainoastaan alkuperäisiä KIA-varaosia auton virtalukossa. Mikäli käytössä on tarvikeavain, virtalukko ei välttämättä palaudu ON-asentoon START-asentoon kääntämisen jälkeen. Jos näin käy, käynnistin jatkaa toimintaa aiheuttaen vahinkoa käynnistinmoottorille tai johdoissa jopa tulipaloja liiallisen jännitteen johdosta.

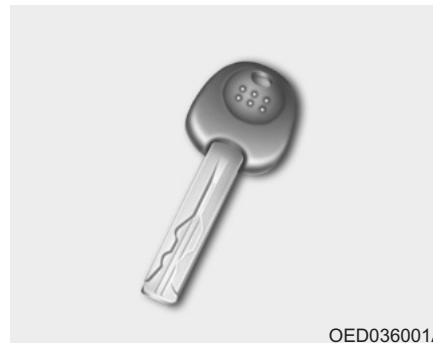

Käynnistyksenesto (mikäli on)

Autosi voi olla varustettu elektronisella moottorin käynnistyksenestojärjestelmällä, jolla pyritään estämään auton luvaton käyttö.

Käynnistyksenestojärjestelmä koostuu virta-avaimen pienestä transponderista ja autossa olevista elektronisista laitteista.

Ajoneuvot ilman smart key -järjestelmää

Aina kun laitat virta-avaimen virtalukkoon ja käännät sen ON-asentoon, käynnistyksenestojärjestelmä tarkastaa, onko virta-avain hyväksyttävä vai ei.

Jos avain on hyväksytty, moottori käynnistyy.

Jos avain ei ole hyväksytty, moottori ei käynnisty.

Kytkeäksesi käynnistykseneston pois päältä:

Työnnä virta-avain virtalukkoon ja käännä se ON-asentoon.

Kytkeäksesi käynnistykseneston päälle:

Käännä virta-avain OFF-asentoon. Käynnistyksenestojärjestelmä kytkeytyy automaattisesti. Ilman autollesi kelpaavaa virta-avainta moottori ei käynnisty.

Ajoneuvot smart key -järjestelmällä

Aina kun moottorin start/stop-painike painetaan ON-asentoon, käynnistyksenestojärjestelmä tarkastaa ja vahvistaa, onko avain hyväksytty vai ei.

Jos avain on hyväksytty, moottori käynnistyy.

Jos avain ei ole hyväksytty, moottori ei käynnisty.

Kytkeäksesi käynnistykseneston pois päältä

Paina moottorin start/stop-painike ON-asentoon.

Kytkeäksesi käynnistykseneston päälle

Paina moottorin start/stop-painike OFF-asentoon. Käynnistyksenestojärjestelmä kytkeytyy automaattisesti. Ilman autollesi kelpaavaa smart key -avainta moottori ei käynnisty.

 VAROITUS

Estääksesi autosi varastamisen, älä jätä vara-avaimia matkustamoon. Käynnistyksenestolaitteen salasana on asiakaskohtainen ja se tulee pitää salassa. Älä jätä tätä numeroa mihinkään autossasi.

*** HUOMAUTUS**

Moottoria käynnistettäessä älä pidä muita käynnistyksenestoavaimia lähellä. Muussa tapauksessa moottori ei välttämättä käynnisty tai sammuu heti käynnistyksen jälkeen. Pidä jokainen avain erillään toisistaan välttyäksesi käynnistyshäiriöiltä.

 HUOMIO

Älä aseta metallisia varusteita virtalukon lähetyville. Metalliset varusteet saattavat häiritä transponderin signaalia ja estää moottorin käynnistymisen.

* HUOMAUTUS

Jos tarvitset lisäävaimia tai kadotat avaimesi, ota yhteys valtuutettuun KIA-jälleenmyyjään.

HUOMIO

Virta-avaimessasi oleva transponderi on tärkeä osa käynnistyksenestojärjestelmää. Se on suunniteltu kestämään vuosia ilman häiriöitä. Kuitenkin sinun tulee käsitellä sitä huolellisesti ja välttää sen altistumista kosteudelle tai staattiselle sähkölle. Muussa tapauksessa käynnistyksenestossa saattaa esiintyä toimintahäiriöitä.

HUOMIO

Älä muuta, korjaa tai säädä käynnistyksenestojärjestelmää, sillä siitä saattaa aiheutua toimintahäiriöitä. Nämä toiminnot tulee jättää valtuutetun KIA-huollon tehtäviksi.

Auton valmistajan takuu ei kata toimintahäiriöistä seuraavia kustannuksia, jotka ovat aiheutuneet sopimattomista käynnistyksenestolaitteen korjauksista, säädöistä tai muutoksista.

KAUKO-OHJATTU KESKUSLUKITUS (MIKÄLI VARUSTEENA)

■ Tyyppi A

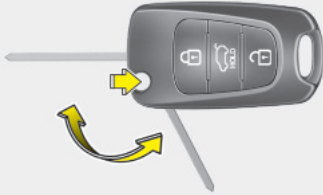

OAM049096L

■ Tyyppi B

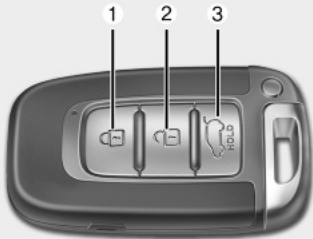

OTA040002

Kauko-ohjainjärjestelmän toiminnot

Lukitseminen (1)

Kaikki ovet (ja takaluukku) lukitaan, jos lukituspainiketta painetaan jokaisen oven ollessa suljettuna.

Varoitusvilkut vilkkuvat kerran osoittaakseen, että kaikki ovet on lukittu.

Kuitenkaan varoitusvilkut eivät vilku, jos jokin ovista (tai konepelti/takaluukku) on jäänyt auki. Jos kaikki ovet, konepelti ja takaluukku ovat suljettu lukituspainikkeen painamisen jälkeen, varoitusvilkut vilkkuvat kerran.

Lukituksen avaaminen (2)

Kaikkien ovien (ja takaluukun) lukitus avataan, jos avauspainiketta painetaan.

Varoitusvilkut vilkkuvat kahdesti osoittaakseen, että kaikkien ovien lukitukset on avattu.

Tämän painikkeen painamisen jälkeen ovet lukittuvat automaattisesti, ellei avaa jotain ovista 30 sekunnin sisällä.

Takaluukun lukituksen avaaminen (3, mikäli varusteena)

Takaluukku avataan, jos tätä painiketta painetaan yli sekunnin ajan.

Varoitusvilkut vilkkuvat kahdesti osoittaakseen, että takaluukun lukitus on avattu.

Kuitenkin tämän painikkeen painamisen jälkeen takaluukku lukkiutuu automaattisesti, ellei avaa takaluukkuä 30 sekunnin sisällä.

Lisäksi kun takaluukku suljetaan sen avaamisen jälkeen, se lukittuu automaattisesti.

* Painikkeen merkintä "HOLD" muistuttaa, että painiketta tulee painaa vähintään sekunnin ajan.

Varoimenpiteet kauko-ohjaimen käytössä

* HUOMAUTUS

Kauko-ohjain ei ehkä toimi, jos jokin seuraavista tapahtuu:

- Virta-avain on virtalukossa.
- Ylität toimintasäteen (noin 10m).
- Kauko-ohjaimen paristo on tyhjä.
- Muut ajoneuvot tai esineet estävät signaalin välittymisen.
- Sää on erittäin kylmä.
- Kauko-ohjain on lähellä radiolähetintä, kuten radioasemaa tai lentokenttää, joka voi häiritä kauko-ohjaimen normaalia toimintaa.

Jos kauko-ohjain ei toimi oikein, avaa ja lukitse ovet virta-avaimella. Jos sinulla on ongelmia kauko-ohjaimen käytössä, ota yhteys valtuutettuun KIA-jälleenmyyjään.

⚠ HUOMIO

Pidä kauko-ohjain kaukana vedestä ja kaikenlaisista nesteistä. Jos kauko-ohjausjärjestelmä ei toimi vedelle tai nesteelle altistumisen johdosta, auton valmistajan takuu ei kata vahinkoja.

⚠ HUOMIO

Muutostyöt, jotka eivät ole hyväksynnästä vastuussa olevan osapuolen erityisesti hyväksymiä, voivat mitätöidä käyttäjän kyseisen laitteen käyttöoikeuden. Jos kauko-ohjausjärjestelmä on toimintakyvytön sen johdosta, että muutostyö ei ole ollut hyväksynnästä vastuussa olevan osapuolen hyväksymä, kauko-ohjausjärjestelmä ei ole enää auton valmistajan takuun alainen.

Pariston vaihtaminen

■ Tyyppi A



OED039003A

■ Tyyppi B

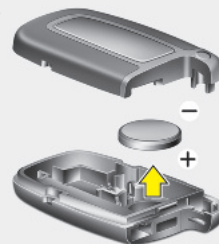

OSL040005

■ Tyyppi C

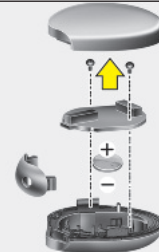

OTA042256

Kauko-ohjain käyttää 3 Voltin litium-paristoa, joka kestää normaalisti useita vuosia. Kun vaihtaminen on tarpeen, noudata seuraavaa ohjetta.

1. Aseta ohut työkalu uraan ja avaa kauko-ohjaimen keskiosan kansi avartamalla.
2. Vaihda paristo uuteen (CR2032 tyyppissä A ja B, CR1632 tyyppissä C). Varmista paristoa vaihtaessasi, että pariston positiivinen ”+” tunnus asettuu ylöspäin kuvan mukaisesti.
3. Asenna paristo poistoon nähden käänteisessä järjestyksessä.

Saadaksesi uusia kauko-ohjaimia, ota yhteys valtuutettuun KIA-jälleenmyyjään niiden ohjelmoimiseksi.

HUOMIO

- ***Kauko-ohjaus tai smart key -järjestelmän lähetin on suunniteltu toimimaan häiriöttömästi vuosia. Siinä voi kuitenkin esiintyä toimintahäiriötä, jos se on altistettu kosteudelle tai staattiselle sähkölle. Jos olet epävarma pariston vaihtamisessa, ota yhteys valtuutettuun KIA-jälleenmyyjään.***
- ***Väärän pariston käyttäminen voi aiheuttaa kauko-ohjaimessa tai smart key -avaimessa toimintahäiriötä. Varmista, että käytät oikeaa paristoa.***
- ***Vältäaksesi vahingoittamista kauko-ohjainta tai smart key -avainta, älä pudota tai kastele sitä, äläkä altista lämmölle tai auringonvalolle.***

HUOMIO

Väärin hävitetty paristo voi olla ympäristöllisesti ja terveydellisesti haitallinen.

Hävitä paristo maan lain ja määräysten mukaisesti.

SMART KEY (MIKÄLI VARUSTEENA)

■ Tyyppi A



OTA040003

■ Tyyppi B



OTAR042240

Smart key -avaimen avulla voit lukita ja avata ovet (myös takaluukun) ja jopa käynnistää moottorin ilman avaimen asettamista virtalukkoon.

Smart key -avaimessa olevien painikkeiden toiminnot ovat samat kuin normaalissa kauko-ohjaimessa. Noudata tämän luvun kappaleessa "Kauko-ohjain" esitetyjä ohjeita. (Poislukien Tyyppi B: lisävarusteavain)

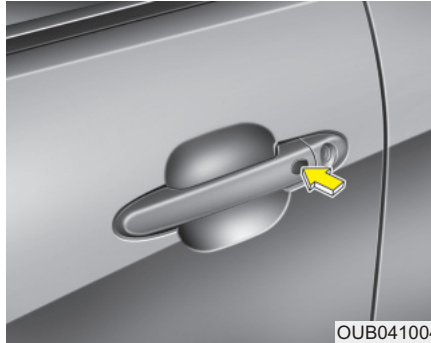

OUB041004

Smart key -avaimen toiminnot

Pitämällä smart key -avainta mukana pystyt lukitsemaan tai avaamaan ajoneuvon ovien (tai takaluukun) lukituksen. Voit myös käynnistää moottorin. Tutustu seuraaviin ohjeisiin saadaksesi lisätietoja.

Lukitseminen

Painamalla etuoven ulkokahvan painiketta, kun ovet (myös takaluukku) ovat suljettuna ja lukitsematta, kaikki ovet (myös takaluukku) lukittuvat. Kun kaikki ovet (ja takaluukku sekä konepelti) lukitaan, varoitusvilkut vilkkuvat kerran osoittaakseen, että kaikki ovet (ja takaluukku) on lukittu.

Painike toimii ainoastaan, kun smart key on 0,7m - 1m etäisyydellä oven ulkokahvasta. Jos haluat varmistaa, onko ovi lukossa vai ei, tarkasta matkustamossa oleva oven lukituspainike (paitsi Euroopassa) tai vedä oven ulkokahvasta.

Vaikka painaisitkin oven ulkokahvan painiketta, ovet eivät lukitu ja äänimerkki kytkeytyy 3 sekunniksi, jos jokin seuraavista tapahtuu:

- Smart key on ajoneuvon sisällä.
- Moottorin START/STOP -painike on ACC- tai ON-asennossa.
- Mikä tahansa ovi, paitsi takaluukku, on auki.

Lukituksen avaaminen

Etuoven ulkokahvan painiketta painamalla ovien (myös takaluukku) ollessa suljettuna ja lukittuna ovien (ja takaluukun) lukitus avautuu. Varoitusvilkut vilkkuvat kahdesti ilmoittaakseen, että kaikkien ovien (myös takaluukun) lukitus on avattu.

Painike toimii ainoastaan, kun smart key on 0,7m - 1m etäisyydellä oven ulkokahvasta.

Kun smart key on 0,7m - 1m etäisyydellä etuoven ulkokahvasta, muut henkilöt voivat avata ovia.

Tämän painikkeen painamisen jälkeen ovet lukittuvat automaattisesti, ellei avaa jotain ovista 30 sekunnin sisällä.

Takaluukun lukituksen avaaminen

Jos olet alle 0,7-1 m etäisyydellä takaluukun ulkokahvasta ja mukanasi on smart key, takaluukun lukitus aukeaa, kun painat takaluukun kahvan kytkimestä.

Varoitusviikot vilkkuvat kahdesti osoittaakseen, että takaluukun lukitus on avattu.

Lisäksi kun takaluukku suljetaan sen avaamisen jälkeen, se lukittuu automaattisesti.

Käynnistäminen

Voit käynnistää moottorin asettamatta avainta virtalukkoon. Lisätietoja löydät luvun 5 kappaleesta ”Moottorin käynnistäminen Smart key -avaimella”.

Varotoimenpiteitä smart key -avaimen käytössä

*** HUOMAUTUS**

- Jos jostain syystä satut kadottamaan smart key -avaimesi, et pysty käynnistämään moottoria. Tarpeen vaatiessa hinaa ajoneuvoa ja ota yhteys valtuutettuun KIA-jälleenmyyjään.
- Enintään 2 smart key -avainta voidaan rekisteröidä yhtä ajoneuvoa kohden. Jos kadotat smart key -avaimen, sinun tulee toimittaa ajoneuvo ja vara-avaimet välittömästi KIA-huoltoon suojaksesi ajoneuvon mahdollisilta varkausyrityksiltä.
- Smart key ei saata toimia, jos jokin seuraavista tapahtuu:
 - Smart key on lähellä radiolähetintä, kuten radioasemaa tai lentokenttää, joka voi häiritä avaimen normaalia toimintaa.
 - Pidät smart key -avainta lähellä kaksoikkanaavaista radiojärjestelmää tai matkapuhelinta.
 - Muun ajoneuvon smart key -avainta käytetään sinun ajoneuvosi lähetyvillä.

Jos smart key ei toimi oikein, avaa ja lukitse ovet mekaanisella avaimella. Jos sinulla on ongelmia smart key -avaimen käytössä, ota yhteys valtuutettuun KIA-jälleenmyyjään.



HUOMIO

Pidä smart key kaukana vedestä ja kaikenlaisista nesteistä. Jos kauko-ohjausjärjestelmä ei toimi vedelle tai nesteelle altistumisen johdosta, ajoneuvon valmistajan takuu ei kata vahinkoja.

HÄLYTINJÄRJESTELMÄ (MIKÄLI VARUSTEENA)



Murtohälyttimellä varustetuihin ajoneuvoihin on kiinnitetty merkintä, jossa on seuraavat varoitukset:

1. WARNING
2. SECURITY SYSTEM

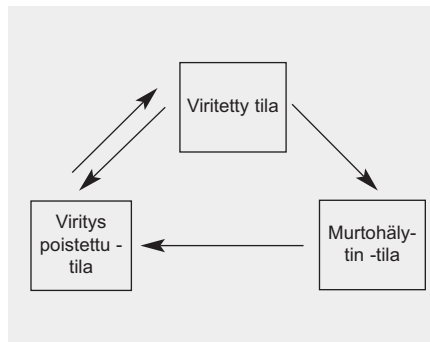

Tämä järjestelmä on suunniteltu antamaan suojaa luvattomalta pääsylvä autoon. Tämä järjestelmä toimii kolmessa eri tilassa: ensimmäinen on "viritetty" -tila, toinen on "murtohälytys" -tila ja kolmas on "viritys poistettu" -tila. Kytkeytyessään järjestelmä välittää hälytysäänen varoitusvilkkujen samalla vilkkuessa.

Viritetty tila

Smart key -avaimen käyttäminen

Pysäköi auto ja sammuta moottori. Viritä järjestelmä, kuten alla esitetään.

1. Sammuta moottori.
2. Varmista, että kaikki ovet (myös takaluukku) ja konepelti on suljettu.
3. Lukitse ovet painamalla oven ulkohahvan painiketta, kun smart key on mukana.

Yllä esitettyjen vaiheiden suorittamisen jälkeen varoitusvilkkut vilkkuvat kerran osoittaakseen, että järjestelmä on viritetty.

Jos jokin ovi on jäänyt auki, ovet eivät lukitu ja äänimerkki kytkeytyy 3 sekunniksi. Sulje ovi ja yritä lukita ovet uudelleen.

Jos takaluukku tai konepelti on jäänyt auki, varoitusvilkkut eivät välähdä eikä murtohälytin virity. Jos takaluukku tai konepelti suljetaan tämän jälkeen, varoitusvilkkut vilkkuvat kerran.

- Lukitse ovet painamalla smart key -avaimen lukituspainiketta. Yllä esitettyjen vaiheiden suorittamisen jälkeen varoitusvilkut vilkkuvat kerran osoittaakseen, että järjestelmä on virittynyt. Jos jokin ovi (tai takaluukku/konepelti) on jäänyt auki, varoitusvilkut eivät välähdä eikä murtohälytin virity. Jos kaikki ovet (takaluukku/konepelti) suljetaan tämän jälkeen, varoitusvilkut vilkkuvat kerran.

Kauko-ohjaimen käyttäminen

Pysäköi auto ja sammuta moottori. Viritä järjestelmä, kuten alla esitetään.

1. Sammuta moottori ja poista virta-avain virtalukosta.
2. Varmista, että kaikki ovet (myös takaluukku) ja konepelti on suljettu.
3. Lukitse ovet painamalla kauko-ohjaimen lukituspainiketta.

Yllä esitettyjen vaiheiden suorittamisen jälkeen varoitusvilkut vilkkuvat kerran osoittaakseen, että järjestelmä on virittynyt.

Jos jokin ovi (tai takaluukku/konepelti) on jäänyt auki, varoitusvilkut eivät välähdä eikä murtohälytin virity. Jos kaikki ovet (takaluukku/konepelti) suljetaan tämän jälkeen, varoitusvilkut vilkkuvat kerran.

- **Älä viritä järjestelmää ennen kuin kaikki matkustajat ovat poistuneet autosta. Jos järjestelmä viritetään matkustajien vielä ollessa matkustamossa, hälytin saattaa kytkeytyä, kun he poistuvat autosta. Jos jokin ovi (tai takaluukku) tai konepelti avataan 30 sekunnin sisällä järjestelmän virittymisen jälkeen, järjestelmän viritystila poistuu tarpeettoman hälytyksen estämiseksi.**

Murtohälytin -tila

Hälytin kytkeytyy, jos jokin seuraavista tapahtuu järjestelmän ollessa viritettynä.

- Ovi avataan käyttämättä kauko-ohjainta (tai smart key -avainta).
- Takaluukku avataan käyttämättä kauko-ohjainta (tai smart key -avainta).
- Konepelti avataan.

Auton merkkiäänäni kytkeytyy ja varoitusvilkut vilkkuvat jatkuvasti noin 30 sekunniksi. Kytkeäksesi järjestelmän pois päältä, avaa ovien lukitus kauko-ohjaimella (tai smart key -avaimella).

Viritys poistettu -tila

Järjestelmän viritystila poistuu seuraavasti:

Kauko-ohjain

- Ovilukituksen avauspainiketta painetaan.
- Moottori käynnistetään.
- Virtalukko on ON-asennossa yli 30 sekuntia.

Smart key

- Ovilukituksen avauspainiketta painetaan.
- Etuoven ulkokahvan painiketta painetaan smart key -avaimen ollessa lähettyvillä.
- Moottori käynnistetään.

Ovien lukituksen avaamisen jälkeen varoitusviikot vilkkuvat kahdesti osoittaakseen, että järjestelmän viritystila on poistettu käytöstä.

Jos ovea (tai takaluukkua) ei avata 30 sekunnin sisällä avauspainikkeen painamisen jälkeen, järjestelmä virittyy takaisin toimintaan.

*** HUOMAUTUS - Järjestelmä, jossa ei ole käynnistyksenestoa**

- Vältä yrittämästä käynnistää moottoria, kun hälytin on kytkettyyn. Auton käynnistysmoottori on poistettu käytöstä murtohälytintilassa. Jos järjestelmän viritystilaa ei ole poistettu kauko-ohjaimella, aseta avain virtalukkoon, käännä virta-avain ON-asentoon ja odota 30 sekuntia. Tämän jälkeen viritystila poistuu.
- Jos kadotat avaimesi, ota yhteys valtuutettuun KIA-jälleenmyyjään.

*** HUOMAUTUS - Järjestelmä, jossa on käynnistyksenesto**

- Jos järjestelmää ei ole viritetty kauko-ohjaimella, aseta avain virtalukkoon ja käynnistä moottori. Tämän jälkeen viritystila poistuu.
- Jos kadotat avaimesi, ota yhteys valtuutettuun KIA-jälleenmyyjään.



HUOMIO

Älä muuta, korjaa tai säädä murtohälytinjärjestelmää, sillä siitä saattaa aiheutua toimintahäiriöitä. Nämä toiminnot tulee jättää valtuutetun KIA-huollon tehtäviksi.

Auton valmistajan takuu ei kata toimintahäiriöistä seuraavia kustannuksia, jotka ovat aiheutuneet sopimattomista murtohälyttimen korjauksista, säädöistä tai muutoksista.

OVILUKOT

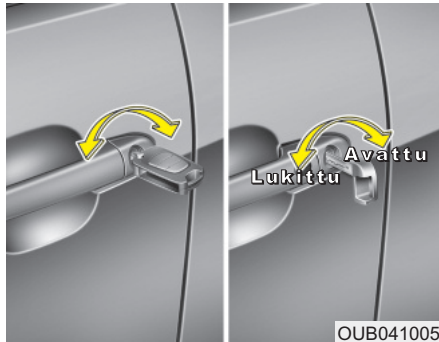

Ovilukkojen käyttäminen auton ulkopuolelta

Avain (mekaaninen)

- Käännä avainta ajoneuvon takapäätä kohti avataksesi lukituksen ja kohti keulaa lukitaksesi.
- Jos avaat/lukitset oven avaimella, kaikki ovilukot avautuvat/lukkiutuvat.
- Jos avaat/lukitset kuljettajan ovilukon avaimella, kaikki auton ovilukot avautuvat/lukkiutuvat automaattisesti (mikäli varusteena).
- Kun ovien lukitukset on avattu, ovet voidaan avata vetämällä ovenkahvasta.
- Sulkeaksesi oven, työnnä sitä kädellä. Varmista, että ovet sulkeutuvat kunnolla.

Kauko-ohjain/Smart key

- Ovilukot voidaan lukita tai avata kauko-ohjaimella (tai smart key -avaimella) (mikäli varusteena).
- Lukitse tai avaa ovilukot painamalla oven ulkokahvan painiketta, kun smart key on mukana.
- Kun ovien lukitukset on avattu, ovet voidaan avata vetämällä ovenkahvasta.
- Sulkeaksesi oven, työnnä sitä kädellä. Varmista, että ovet sulkeutuvat kunnolla.

* HUOMAUTUS

- Kylmissä ja kosteissa olosuhteissa ovimekanismit ja -lukot eivät välttämättä toimi kunnolla niiden jäätyminen johdosta.
- Jos oven lukitus avataan/lukitaan monta kertaa lyhyessä ajassa joko auton avaimella tai ovilukon kytkimellä, järjestelmän toiminta saattaa keskeytyä tilapäisesti piirilevyn ja järjestelmän osien suojaamiseksi.

VAROITUS

- Jos et sulje ovea huolellisesti, ovi saattaa aueta uudelleen.
- Varo, ettei kenenkään käsi tai muu ruumiinosa jää oven väliin sitä sulkiessasi.

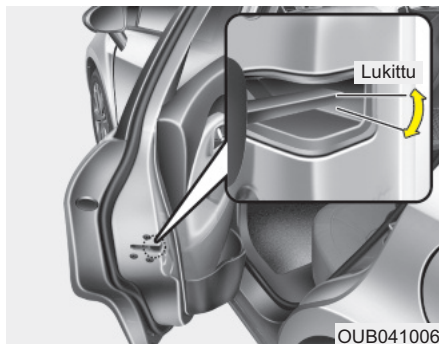

Hätätilanteessa (mikäli varusteena)

Jos keskuslukituksen kytkin ei toimi sähköisesti, ainoa tapa lukita ovet on käyttää mekaanista avainta ulkopuolen ovilukkoon.

Ovet, joissa ei ole ulkopuolen avainreikää, voit lukita seuraavasti:

1. Avaa ovi.
2. Työnnä avain oven hätälukitusreikään ja käännä se vaaka-asentoon lukitaksesi.
3. Sulje ovi huolellisesti.

*** HUOMAUTUS**

Jos sähköisten ovilukkojen kytkin ei toimi sähköisesti ja takaluukku on suljettu, takaluukku ei voida avata.



Ovilukkojen käyttäminen auton sisäpuolelta

■ Tyyppi A Ovenkahvalla

Etuovi

Jos sisäpuolen ovenkahvaa vedetään kerran oven ollessa lukossa, lukitus aukeaa ja ovi avautuu.

Takaovi

Jos sisäpuolen ovenkahvaa vedetään kerran oven ollessa lukossa, lukitus aukeaa.

Jos sisäpuolen ovenkahvaa vedetään kahdesti, ovi avautuu.

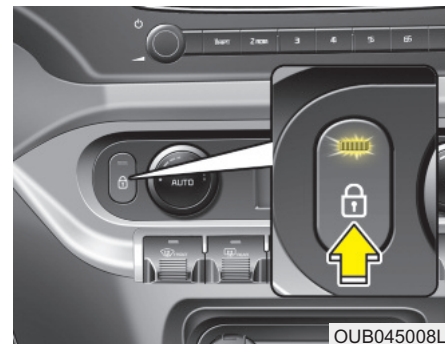

Keskuslukituksen avaus-/lukituskytkin

Toimintoa käytetään painamalla ovilukituksen avaus-/lukituskytkintä.

- Kun ovilukkojen lukituskytkintä painetaan, kaikki auton ovet lukittuvat ja kytkimen merkkivalo syttyy.
- Jos jokin ovi on auki, kun kytkintä painetaan, kaikki ovet eivät lukkiudu.
- Jos jokin ovista ei lukkiudu, ovilukituksen kytkimen merkkivalo sammuu.
- Kun painat keskuslukituksen avauskytkintä, kaikki ajoneuvon ovilukitukset aukeavat.

*** HUOMAUTUS**

Kun ovet lukitaan kauko-ohjaimella tai smart key -avaimella, ovien lukitusta ei voida avata keskuslukituksen avaus-/lukituskytkimellä.

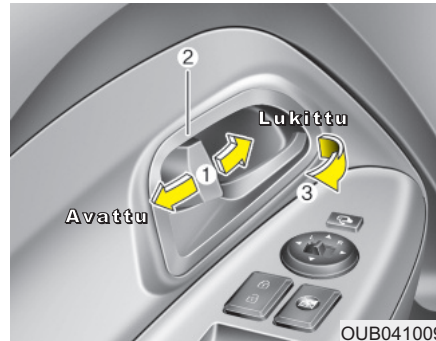

Ovilukkojen käyttäminen auton sisäpuolelta

■ Tyyppi B

Oven lukituspainikkeella

- Avataksesi oven lukituksen, paina oven lukituspainike (1) "Avattu" -asentoon. Painikkeessa oleva punainen oven lukitusmerkki (2) tulee näkyville.
- Lukitaksesi oven, paina oven lukituspainike (1) "Lukittu" -asentoon. Jos ovi on lukittu oikein, oven lukituspainikkeessa oleva punainen merkki (2) ei näy.
- Vedä ovenkahvasta (3) avataksesi oven.

- Jos etuoven sisäpuolista kahvaa vedetään, kun oven lukituspainike on lukitusasennossa, lukitus vapautuu ja ovi aukeaa. (mikáli varusteena)
- Etuvia ei voida lukita, jos virta-avain on virtalukossa ja mikä tahansa ovi on avoinna. (mikáli varusteena)
- Ovia ei voida lukita, jos smart key on ajoneuvossa ja jokin ovista avoinna.

VAROITUS - Ovilukon toimintahäiriö

Jos keskuslukituksen toiminta pettää ollessasi ajoneuvon sisällä, kokeile yhtä tai useampaa seuraavista tekniikoista poistuaksesi:

- Paina ovilukon avaustointoa toistuvasti (sekä elektronista että käsin toimivaa) samalla, kun vedät oven kahvasta.
- Kokeile muita ovilukkoja ja niiden kahvoja edessä ja takana.
- Laske etuikkuna ja avaa ovilukko ulkopuolelta käyttämällä avainta.



Keskuslukituksen katkaisimella (mikäli varusteena)

Käytä painamalla keskuslukituksen katkaisinta.

- Kun katkaisimen etuosaa (1) painetaan, kaikki ajoneuvon ovet lukkiutuvat.
- Kun katkaisimen takaosaa (2) painetaan, kaikki ajoneuvon ovilukot avautuvat.
- Jos avain on virtalukossa ja etuovi avoinna, ovet eivät lukkiudu, vaikka keskuslukituksen katkaisijan etuosaa (1) painetaan.
- Jos smart key on ajoneuvossa ja jokin ovista avoinna, ovet eivät lukkiudu, vaikka keskuslukituksen katkaisijan etuosaa (1) painetaan.

VAROITUS - Ovet

- Ovien tulisi olla aina hyvin suljettuina ja lukittuna, kun auto liikkuu, jotta välttyttäisiin ovien tahattomilta aukeamisilta. Lukitut ovet pitävät myös mahdolliset tunkeilijat ulkopuolella, kun auto hidastaa tai on pysähtynyt.
- Ole varovainen ovea avatessasi ja varo oven avauslinjalla lähestyviä ajoneuvoja, moottoripyöriä, polkupyöriä tai jalankulkijoita. Oven avaaminen jonkin lähestyessä saattaa aiheuttaa vahinkoa ja loukkaantumisia.

*** HUOMAUTUS**

Jos sähköisten ovilukkojen kytkin ei toimi sähköisesti ja takaluukku on suljettu, takaluukku ei voida avata.

VAROITUS - Lukitsemattomat ajoneuvot

Auton jättäminen lukitsematta tarjoaa pääsyn varkaille tai rikollisille, jotka piiloutuvat autoosi sinun ollessa poissa, aiheuttaen vahinkoa sinulle tai muille. Jättäessäsi auton valvomattomaksi, muista aina poistaa virta-avain, kytkeä seisontajarru, sulkea kaikki ikkunat ja lukita kaikki ovet.

VAROITUS - Lapset ilman valvontaa

Suljetusta ajoneuvosta voi tulla erittäin kuuma, jolloin matkustamoon mahdollisesti loukkuun jääneiden lapsien tai eläimien terveys tai jopa henki vaarannetaan. Sen lisäksi lapset saattavat käyttää auton laitteita, joista voi aiheutua loukkaantumisia, tai heihin voi kohdistua muuta vahinkoa, esim. autoon tunkeutujasta. Älä koskaan jätä lapsia tai eläimiä autoon ilman valvontaa.

Törmäyksen tunnistava ovien avausjärjestelmä (mikäli varusteena)

Kaikkien ovien lukitukset avataan automaattisesti, jos törmäys aiheuttaa turvavyöjen laukeamisen.

Nopeuden tunnistava ovien lukitusjärjestelmä (mikäli varusteena)

Kaikki ovet lukitaan automaattisesti, kun ajoneuvon nopeus ylittää 15 km/h. Vastaavasti kaikki ovilukitukset avataan automaattisesti, kun sammutat moottorin ja poistat virta-avaimen. (mikäli varusteena)

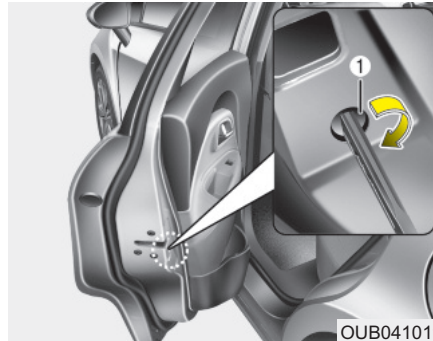

Takaovien lapsilukko

Auto on varustettu lapsilukolla, jotta matkustamossa olevat lapset eivät pystyisi vahingossa avaamaan takaovia. Takaovien lapsilukkoja tulisi käyttää aina, kun autossa on lapsia.

1. Avaa takaovi.
2. Aseta avain (tai ruuvimeisseli) aukkoon (1) ja käännä se lukitus (🔒) -asentoon. Kun lapsilukko on lukitusasennossa, takaovi ei aukea yritettäessä vetää oven sisäkahvasta.

3. Sulje takaovi.

Avataksesi takaoven, vedä ulkopuolen ovenkahvasta.

Vaikka ovien lukitukset olisivat auki, takaovi ei aukea vetämällä sisäpuolisesta ovenkahvasta ennen kuin takaoven lapsilukko jälleen avataan.

VAROITUS - Takaovien lukot

Jos lapsi pystyy avaamaan takaoven auton liikkuessa, hän saattaa pudota, jolloin seuraukset voivat olla kohtalokkaita. Estääksesi lapsien avaamista takaovia matkustamosta, takaovien lapsilukkoja tulisi käyttää aina, kun lasta kuljetetaan autossa.

TAKALUUKKU

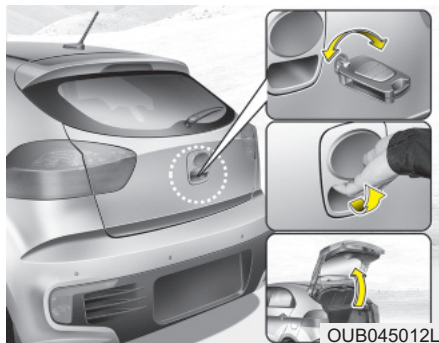

Takaluukun avaaminen

■ Tyyppi A

- Takaluukun lukitus kytketään tai avataan kääntämällä avain "Lukittu" tai "Avattu" -asentoon.
- Jos lukitus avataan, takaluukku voidaan aukaista painamalla kahvasta ja nostamalla luukku ylös.

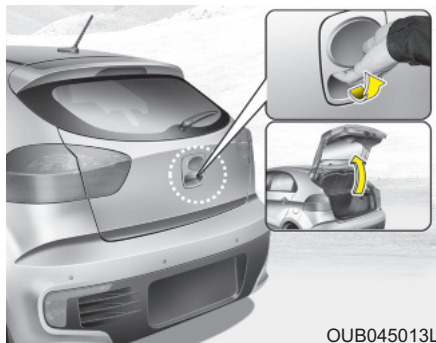

■ Tyyppi B

- Takaluukku lukitaan tai sen lukitus avataan, kun kaikki ovet lukitaan tai avataan kauko-ohjaimella (tai smart key -avaimella) tai keskuslukituksen kytkimellä.
- Jos lukitus avataan, takaluukku voidaan aukaista painamalla kahvasta ja nostamalla se ylös.
- Jos takaluukun lukituksen avauspainiketta painetaan smart key -avaimella yli sekunnin ajan ovien ollessa lukossa, takaluukun lukitus aukeaa. Kun takaluukku suljetaan sen avaamisen jälkeen, se lukittuu automaattisesti.

* Avaimelle ei ole avainreikää.

* HUOMAUTUS

Kylmissä ja kosteissa olosuhteissa ovimekanismit ja -lukot eivät välttämättä toimi kunnolla niiden jäätymisen johdosta.

⚠ VAROITUS

Takaluukku aukeaa ylöspäin. Varmista, että ajoneuvon takaosan lähetyillä ei ole muita esteitä tai ihmisiä, kun aiot avata takaluukun.

⚠ HUOMIO

Muista huolehtia siitä, että suljet takaluukun ennen ajoon lähtöä. Takaluukun nostovaimentimet ja kiinnitysmekanismit saattavat vaurioitua, jos takaluukkua ei suljeta ennen ajoon lähtöä.



OUB045014L

Takaluukun sulkeminen

Sulkeaksesi takaluukun, laske se alasentoon ja paina tiukasti kiinni. Varmista, että takaluukku on kunnolla kiinnittynyt.

VAROITUS

Huolehdi, että kätesi, jalkasi ja muut ruumiinosasi ovat turvallisesti pois takaluukun tieltä sitä sulkiessasi.

HUOMIO

Varmista, ettei mitään ole takaluukun liikeradalla tai lukitusmekanismin lähetyvillä sulkiessasi takaluukku. Takaluukku saattaa vahingoittua.

VAROITUS - Pakokaasupäästöt

Jos ajat takaluukku auki, vaaralliset pakokaasut kulkeutuvat matkustamoon, jolloin sisällä olevat henkilöt altistuvat hengenvaaraan.

Jos sinun on ajettava takaluukku auki, pidä tuuletussuulakkeet ja kaikki ikkunat avoinna siten, että ulkoa pääsee lisäilmaa matkustamoon.

VAROITUS - Tavaratila

Matkustajia ei saa kuljettaa tavaratilassa, koska siellä ei ole turvavöitä tai muita turvajärjestelmiä. Vältä loukkaantumisia onnettomuus- tai äkkijarrutustilanteissa, matkustajien tulee aina olla oikein kiinnitettyinä oikeilla paikoillaan.



Takaluukun avaus hätätilanteessa (ainoastaan tyyppi B)

Autosi on varustettu hätätilanteen varalta takaluukun avausvipulla, joka sijaitsee takaluukun alaosassa. Jos joku on jäänyt tahattomasti lukittuun tavaratilaan, takaluukku voidaan avata toimimalla seuraavasti:

1. Poista kansisuojaus.
2. Paina avausvipua oikealle.
3. Nosta takaluukku.

VAROITUS

- Ole tietoinen hätätilanteen varalta, missä tämän auton tavaratilan hätäavausvipu sijaitsee ja kuinka se avataan tilanteessa, jossa jäät tahattomasti loukkuun matkustamoon.
- Kenenkään ei saa antaa matkustaa auton tavaratilassa missään olosuhteissa. Tavaratila on erittäin vaarallinen paikka onnettomuuden sattuessa.
- Käytä avausvipua ainoastaan hätätilanteessa. Ole äärimmäisen varovainen etenkin, jos auto liikkuu.

IKKUNAT

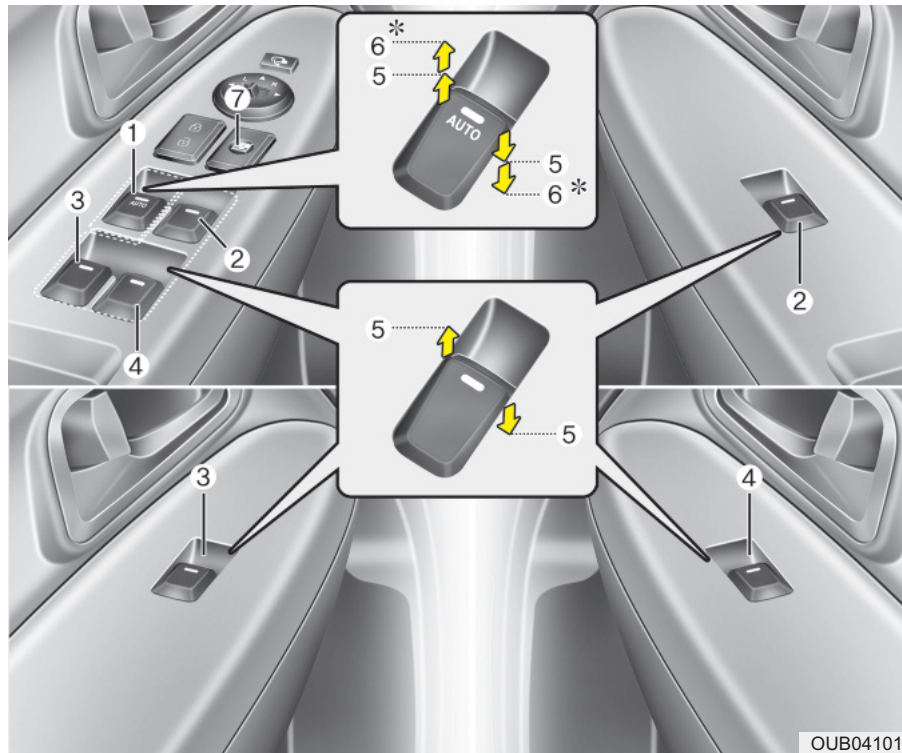

- (1) Kuljettajan oven sähköikkunan kytkin
 - (2) Etumatkustajan oven sähköikkunan kytkin
 - (3) Takaoven (vasemman) sähköikkunan kytkin*
 - (4) Takaoven (oikean) sähköikkunan kytkin*
 - (5) Ikkunoiden avaaminen ja sulkeminen
 - (6) Sähköikkunan automaattinen sulkua-avaustoiminto* (kuljettajan ikkuna)
 - (7) Sähköikkunoiden lukituskytkin*
- * : mikäli varusteena

*** HUOMAUTUS**

Kylmissä ja kosteissa olosuhteissa sähköikkunat eivät välttämättä toimi kunnolla niiden jäätyksen johdosta.

OUB041016

Sähköikkunat (mikäli varusteena)

Virtalukon on oltava ON-asennossa, jotta sähköikkunoita voitaisiin käyttää.

Jokaisessa ovessa on sähköikkunan kytkin, jolla voidaan ohjata oven ikkunaa. Kuljettajan käytössä on sähköikkunoiden lukituskytkin, jolla voidaan estää matkustajien ikkunoiden käyttäminen. Sähköikkunoita voidaan käyttää noin 30 sekuntia sen jälkeen, kun virta-avain poistetaan tai käännetään ACC- tai LOCK-asentoon. Jos kuitenkin etuovi avataan, sähköikkunoita ei voida käyttää säädettyä 30 sekuntia virta-avaimen (mikäli varusteena) poistamisen jälkeen.

* HUOMAUTUS

Takaikkunat tai kattoluukku (mikäli varusteena) auki (tai osittain auki) ajamisesta voi aiheutua ajokeskittymistä haittaavaa melua. Tämä melu on normaali käytännön ilmiö, jota voidaan ehkäistä tai poistaa kokonaan seuraavin toimin. Jos melua ilmenee toinen tai molemmat takaikkunat alhaalla, avaa kumpaakin etuikkunaa muutama senttimetri. Jos havaitset melua kattoluukun ollessa auki, laita kattoluukku hieman kiinni.

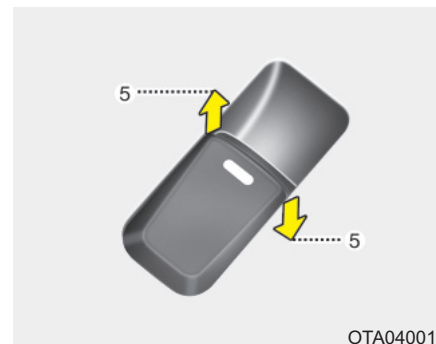

Ikkunoiden avaaminen ja sulkeminen

Kuljettajan ovessa on sähköikkunoiden pääkytkin, jolla voidaan hallita auton kaikkia ikkunoita.

Avataksesi tai sulkeaksesi ikkunan, paina alas tai nosta ylös vastaavan kytkimen etuosaa ensimmäiseen porrastettuun asentoon (5).

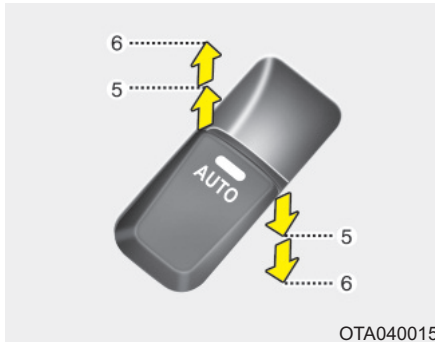

OTA040015

Ikkunan automaattinen avaus/sulku (mikäli varusteena)

Painamalla tai vetämällä sähköikkunan kytkin hetkellisesti toiseen porrastettuun asentoon (6) ikkuna avautuu tai sulkeutuu kokonaan, vaikka kytkin vapautettaisiin. Pysäyttääksesi ikkunan haluttuun asentoon ikkunan vielä liikkeessa, siirrä kytkintä hetkellisesti ikkunan liikkeeseen nähden vastakkaiseen suuntaan.

Jos sähköikkunaa ei käytetä oikein, automaattinen sähköikkunajärjestelmä on alustettava seuraavasti:

1. Kytke virtalukko ON-asentoon.
2. Sulje ikkuna ja jatka kuljettajan sähköikkunakytkimen painamista vähintään sekunnin ajan ikkunan sulkeutumisen jälkeen.

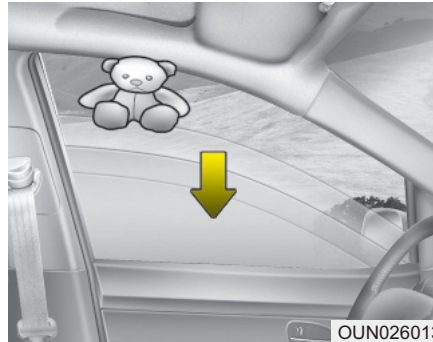

OUN026013

Automaattinen suunnanvaihto

Jos esine tai ruumiinosa estää ikkunan nousuliikkeen, ikkuna tunnistaa vastustavan liikevoiman ja pysäyttää nousuliikkeen. Tämän jälkeen ikkuna laskeutuu noin 30 cm, jotta este voidaan poistaa.

Jos ikkuna tunnistaa vastustavaa voimaa, kun sähköikkunakytkintä vedetään jatkuvasti ylös, ikkunan nostoliike keskeytyy ja se laskeutuu sitten noin 2,5 cm. Lisäksi jos sähköikkunakytkintä pidetään jatkuvasti pohjassa vielä 5 sekunnin sisällä ikkunan laskeutumisen jälkeen, automaattinen ikkunan suunnanvaihtotoiminto poistuu käytöstä.

* HUOMAUTUS

Kuljettajan ikkunan automaattinen suunnanvaihtotoiminto on aktiivinen ainoastaan, kun automaattista nostotoimintoa käytetään (kytkin vedetty kokonaan ylös). Automaattinen suunnanvaihtotoiminto ei ole käytössä, jos ikkunaa nostetaan sähköikkunakytkimen puoliväliasennossa.

VAROITUS

Tarkasta aina ennen ikkunan nostamista, ettei väliin jää esteitä. Näin voit välttää loukkaantumiset ja ajoneuvovahingot. Jos ikkunan ja yläpilarin väliin jää esine, jonka paksaus on alle 4 mm, automaattinen avaustoiminto ei havaitse tätä eikä pysähdy tai palaudu taaksepäin.



**Sähköikkunoiden lukituspainike
(mikäli varusteena)**

- Kuljettaja voi poistaa matkustajien sähköikkunoiden kytkimet käytöstä painamalla kuljettajan ovelta sijaitsevan sähköikkunoiden lukituspainikkeen LOCK-asentoon (painettu pohjaan).
- Kun sähköikkunoiden lukituspainike on LOCK-asennossa (painettu pohjaan), kuljettajan pääkytkimillä voidaan hallita kaikkia sähköikkunoita. (Euroopassa)
- Kun sähköikkunoiden lukituspainike on LOCK-asennossa (painettu pohjaan), kuljettajan pääkytkimillä ei voida hallita etu- ja takamatkustajien sähköikkunoita. (Euroopan ulkopuolella)

⚠ HUOMIO

- Estääksesi mahdolliset sähköikkunajärjestelmän vahingot, *älä avaa tai sulje enempää kuin yhtä ikkunaa kerrallaan. Tämä takaa myös sulakkeen pitkän käyttöiän.*
- Älä koskaan käytä kuljettajan oven pääkytkintä ja yksittäisen oven ikkunan avauspainiketta samanaikaisesti eri suuntiin. Jos näin toimitaan, ikkuna pysähtyy eikä sitä voida avata tai sulkea.

⚠ VAROITUS - Ikkunat

- **ÄLÄ KOSKAAN** jätä virta-avainta autoon.
- **ÄLÄ KOSKAAN** jätä lasta autoon ilman valvontaa. Pienikin lapsi voi aiheuttaa ajoneuvon tahattoman liikkumisen, itsensä kiilautumisen ikkunan väliin tai muuntyyppisen itsensä tai muun henkilön loukkaantumisen.
- Varmista aina kahdesti, ettei käsiä, päitä tai muita esteitä ole tiellä ennen ikkunan sulkemista.
- Älä anna lasten leikkiä sähköikkunoilla. Pidä kuljettajan oven sähköikkunoiden lukituspainike LOCK-asennossa (painettuna). Vakavia loukkaantumisia voi seurata lapsen tarkoituksettomasta ikkunan käytöstä.
- Älä työnnä naamaa tai käsivartta ulos ikkuna-aukosta ajon aikana.

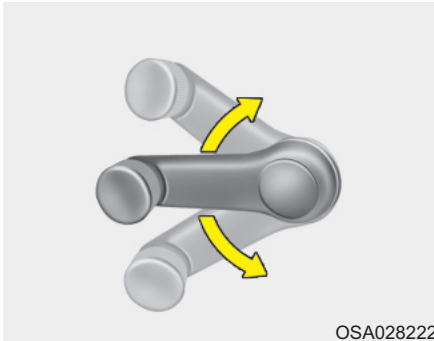

Ikkunan käsiveivit (mikäli varusteena)

Nostaaksesi tai laskeaksesi ikkunaa, kiertä ikkunan käsiveiviä myötä- tai vastapäivään.

VAROITUS

Kun avaat tai suljet ikkunoita, varmista, että matkustajien kädet, päät ja vartalot ovat turvallisesti poissa tieltä.

KONEPELTI

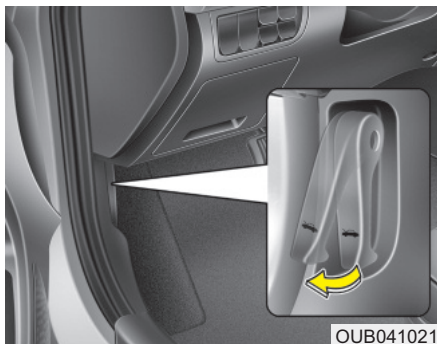

Konepellin avaaminen

1. Vedä avausvivusta avatakseksi konepellin kiinnityksen. Konepellin tulisi avautua hieman ylös.

VAROITUS

Konepelti voidaan avata, kun ajoneuvo on pysäköity tasaiselle pinnalle, moottori on sammutettu, vaihevipu on P-asennossa (automaattivaihteisto) tai 1-/peruutusvaihteella (käsivaihteisto) ja seisontajarru on kytketty.

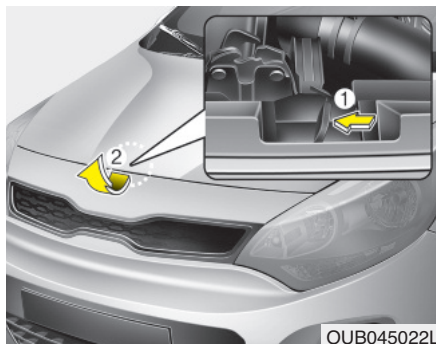

2. Siirry ajoneuvon eteen, nosta konepeltiä hieman, paina konepellin keskiosan sisäpuolen tuulisalvasta (1) ja nosta konepelti (2).

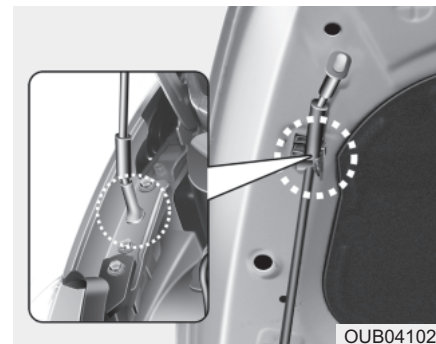

3. Vedä tukitanko irti konepellistä.
4. Pidä konepelti auki tukitangon varassa.

VAROITUS - Kuumat osat
Tartu tukitankoon kohdasta, jossa on kumisuojaus. Kumi auttaa estämään kuumasta metallista seuraavat palovammat, kun moottori on kuuma.

KONEPELLIN SULKEMINEN

1. Ennen konepellin sulkemista tarkasta seuraavat asiat:
 - Kaikkien moottoritalan täyttökorkkien on oltava oikein kiinnitetty.
 - Hansikkaat, rievut ja kaikki muut syttyvät materiaalit on poistettava moottoritalasta.
2. Palauta tukitanko sen kiinnikkeeseen estääksesi sen liikkumisen.
3. Laske konepelti noin 30 cm:n päähän ala-asennosta ja anna sen pudota loppumatka. Varmista, että se lukkiutuu paikoilleen.

VAROITUS

- Ennen konepellin sulkemista varmista, että kaikki esteet on poistettu konepellin tieltä. Jos konepelti suljetaan, kun konepelliaukon tiellä on esteitä, seurauksena voi olla omaisuusvahinkoja tai vakavia loukkaantumisia.
- Älä jätä hanskoja, riepua tai muita syttyviä tavaroita moottoritalaan. Näin toimimalla saattaa syttyä tulipalo.

VAROITUS

- Tarkasta aina kahdesti, että konepelti on hyvin kiinnittynyt ennen ajoon lähtöä. Jos se ei ole kiinnittynyt, konepelti voi aueta ajon aikana, josta voi seurata näkyvyyden täydellinen menetys ja sitä kautta onnettomuus.
- Tukitangon on oltava kiinnitetty sille tarkoitettuun konepellin aukkoon aina, kun moottoritalaa tarkastetaan. Tämä estää konepellin putoamisen ja siitä aiheutuvat vahingot.
- Älä liiku autolla, kun konepelti on nostettu. Näkyvyys on estetty ja konepelti voi pudota tai vahingoittua.

POLTTOAINEEN TÄYTTÖKANSI

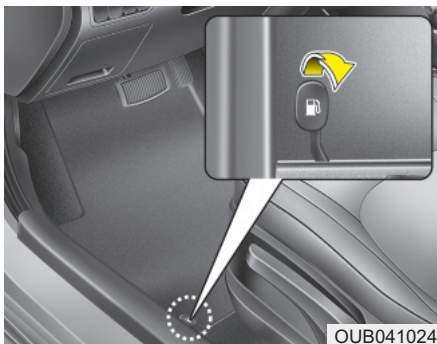

Polttoaineen täyttökannen avaaminen

Polttoaineen täyttökansi on avattava matkustamosta vetämällä kuljettajan jalkatilassa istuimen vieressä sijaitsevaa avausvipua.

* HUOMAUTUS

Jos polttoaineen täyttökansi ei aukea sen ympärille muodostuneen jään johdosta, napauta tai paina varovaisesti kantta rikkoaksesi jään ja avataksesi kannen. Älä käytä voimaa kannen avaamiseen. Tarvittaessa voit suihkuttaa tarkoitukseenmukaista, hyväksyttyä jäänpoistoainetta (älä käytä jäähdyttimen pakkasnestettä) tai siirtää ajoneuvon lämpimään paikkaan jään sulattamiseksi.

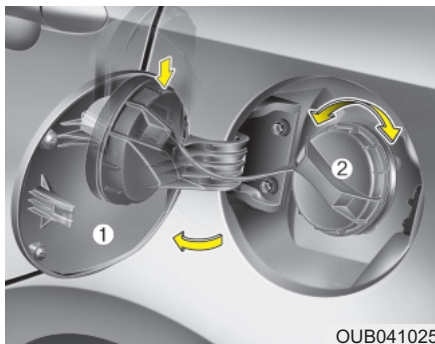

1. Sammuta moottori.
2. Vedä polttoaineen täyttökannen avausvipua ylös avataksesi kannen.
3. Vedä täyttökansi (1) kokonaan auki.
4. Irrottaaksesi korkin (2), käännä sitä vastapäivään.
5. Tankkaa tarpeen mukaan.

Polttoaineen täyttökannen sulkeminen

1. Kiinnittääksesi korkin, käännä sitä myötäpäivään, kunnes kuuluu lukitusääni. Tämä ilmaisee, että korkki on kiinnittynyt kunnolla.
2. Sulje polttoaineen täyttökansi, paina sitä kevyesti ja varmista, että se on oikein sulkeutunut.

VAROITUS - Tankkaaminen

- Jos polttoainetta suihkuaa paineella ulos, se voi osua vaatteisiin tai ihoosi altistaen sinut helpommin tulipalolle ja palovammoille. Poista polttoainekorkki aina varovaisesti ja hitaasti. Jos korkista vuotaa polttoainetta tai kuulet sihinää, odota tämän loppumista ennen kuin avaat korkin kokonaan.
- Älä täytä tankatessa enempää sen jälkeen, kun suutin automaattisesti katkaisee polttoaineen virran.
- Varmista aina polttoainekorkin hyvä kiinnittyminen, jotta polttoainetta ei vuotaisi mahdollisessa onnettomuudessa.

VAROITUS - Tankkaamisen vaarat

Autoteollisuuden polttoaineet ovat helposti syttyviä tuotteita. Kun tankkaat, pyydämme noudattamaan seuraavia ohjeita huolellisesti. Jos et noudata näitä suosituksia, seurauksena saattaa olla vakavia henkilövahinkoja, palovammoja tai hengenvaarallinen räjähdys.

- Lue ja noudata kaikkia huoltoasemalla esiintyviä varoituksia.
- Ennen tankkaamista ota selvää polttoaineen hätäkatkaisimen sijainnista, mikäli sellainen huoltoasemalla on.
- Ennen kuin tartut polttoainepistooliin, sinun on estettävä mahdollisten staattisten sähköpurkausten syntyminen koskemalla johonkin auton metallipintaan. Lisäksi sinun on oltava turvallisella etäisyydellä polttoaineen täyttöaukosta, suuttimesta tai muusta polttoainelähteestä.

(Jatkuu)

(Jatkuu)

- Älä mene takaisin autoon, kun olet jo aloittanut tankkauksen, sillä sinusta voi aiheutua staattinen sähköpurkaus. Kangas (polyesteri, satiini, nailon yms.) tai muu materiaali, joka pystyy tuottamaan sähköpurkauksen, voi aiheuttaa koskettaessaan, hangatessaan tai liukuessaan sellaisen. Staattinen sähköpurkaus voi sytyttää polttoainehöyryn räjähdysmäisesti. Jos sinun on pakko mennä matkustamoon, sinun tulee estää jälleen mahdollinen sähköpurkauksen syntyminen koskemalla auton metalliosaa, joka on kaukana polttoaineen täyttöaukosta, suuttimesta tai muusta polttoainelähteestä.
- Kun käytät hyväksytyä, kannettavaa polttoaineen varasäiliötä, aseta se ennen tankkaamista maahan. Säiliön aiheuttama staattinen sähköpurkaus voi sytyttää polttoainehöyryt räjähdysmäisesti. Kun tankkaaminen on aloitettu, kosketus autoon tulee säilyttää, kunnes tankkaaminen on lopetettu.

(Jatkuu)

(Jatkuu)

- Käytä ainoastaan hyväksytyä, kuljetettavaa, muovista polttoaineen varasäiliötä, joka on suunniteltu bensiinin kuljettamiseen ja varastointiin.
- Älä käytä matkapuhelinta tankatessa. Sähkövirta ja/tai matkapuhelimen elektroninen häiriö voi sytyttää polttoainehöyryt aiheuttaen tulipalon.
 - Sammuta moottori aina tankkauksen ajaksi. Moottoriin liittyvien sähkökomponenttien kipinät voivat sytyttää polttoainehöyryt aiheuttaen tulipalon. Kun tankkaaminen on suoritettu, tarkasta, että polttoainekorkki ja täyttöaukko ovat kunnolla kiinni ennen moottorin käynnistämistä.
 - ÄLÄ käytä tulitikkuja tai sytytintä ÄLÄKÄ TUPAKOI tai jätä palavaa savuketta autoon ollessasi huoltoasemalla tai etenkin tankkauksen aikana. Autoteollisuuden polttoaineet ovat helposti syttyviä ja voivat syttyä tuleen kipinästä.

(Jatkuu)

(Jatkuu)

- Jos tulipalo syttyy tankkauksen aikana, poistu välittömästi auton läheisyydestä ja ota yhteys huoltoaseman hoitajaan ja soita sitten paikalliseen hätänumeroon. Noudata kaikkia heidän tarjoamia turvaohjeita.

HUOMIO

- *Huolehdi, että tankkaat autosi luvun 1 kappaleen “Polttoainevaatimukset” mukaisesti.*
- *Jos polttoainekorkki vaatii vaihtoa, käytä ainoastaan KIA-varaosakorkkia tai muuta vastaavaa autollesi hyväksyttyä korkkia. Väärä polttoainekorkki voi aiheuttaa vakavia toimintahäiriöitä polttoaine- tai päästöjen hallintajärjestelmään.*
- *Älä läikytä polttoainetta auton ulkopinnoille. Maalatululle pinnalle läikkynyt polttoaine saattaa vahingoittaa maalia riippumatta polttoainelaadusta.*
- *Tankkaamisen jälkeen varmista polttoainekorkin hyvä kiinnittyminen, jotta polttoainetta ei vuotaisi mahdollisessa onnettomuudessa.*

KATTOLUUKKU (MIKÄLI VARUSTEENA)



OUB041026

Jos autosi on varustettu kattoluukulla, voit liu'uttaa tai kallistaa sitä kattoluukun ohjausvivulla, joka sijaitsee yläpuolisessa ohjauspaneelissa.

Kattoluukku voidaan avata, sulkea tai kallistaa ainoastaan, kun virtalukko on ON-asennossa.

* HUOMAUTUS

- Kylmissä ja kosteissa olosuhteissa kattoluukku ei välttämättä toimi kunnolla sen jäätyminen johdosta.
- Runkkasateen tai autopesun jälkeen muista pyyhkiä ylimääräinen vesi kattoluukun päältä ennen sen käyttämistä.

⚠ HUOMIO

- *Älä jatka kattoluukun ohjausvivun käyttämistä, kun kattoluukku on kokonaan auennut, sulkeutunut tai kallistunut. Moottori tai järjestelmän osat saattavat vahingoittua.*
- *Varmista, että kattoluukku on kokonaan kiinni poistuessasi ajoneuvosta.*
Jos kattoluukku on jätetty auki, sade tai lumi saattaa päästä sisään kattoluukusta kastellen verhoilun ja ajoneuvo altistuu varkauksille.

* HUOMAUTUS

Kattoluukku ei voi liu'uttaa, kun se on kallistetussa asennossa, eikä sitä vastavasti voi kallistaa sen ollessa avatussa tai liu'utetussa asennossa.

⚠ VAROITUS

- Älä koskaan säädä kattoluukkuja tai aurinkoverhoa ajon aikana. Tämä voi johtaa hallinnan menettämiseen ja sitä kautta hengenvaarallisiin vammoihin tai ainevahinkoihin.
- Älä anna lasten käyttää kattoluukkuja.

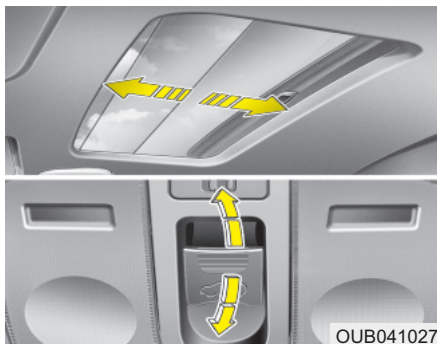

Kattoluukun liu'uttaminen

Vedä kattoluukun ohjausvipua taaksepäin avataksesi kattoluukun.

Paina kattoluukun ohjausvipua eteenpäin sulkeaksesi kattoluukun.

Kattoluukun avaaminen automaattisesti:

Vedä kattoluukun ohjausvipua taaksepäin toiseen porrastettuun asentoon ja sitten vapauta. Kattoluukku liikuu kokonaan auki.

Keskeyttääksesi kattoluukun liikkeen, paina tai vedä sen ohjausvipua hetkellisesti.

Kattoluukun sulkeminen automaattisesti:

Paina kattoluukun ohjausvipua eteenpäin toiseen porrastettuun asentoon ja sitten vapauta. Kattoluukku sulkeutuu kokonaan automaattisesti.

Keskeyttääksesi kattoluukun liikkeen, paina tai vedä sen ohjausvipua hetkellisesti.

* HUOMAUTUS

Kattoluukku auki (tai osittain auki) ajamisesta voi aiheutua ajokeskittymistä häiritsevää melua. Tämä melu on normaali käytännön ilmiö, jota voidaan ehkäistä tai poistaa kokonaan seuraavien toimin. Jos havaitset melua kattoluukun ollessa auki, laita kattoluukku hieman kiinni.



Automaattinen suunnanvaihto

Jos esine tai ruumiinosa havaitaan tiellä kattoluukun automaattisen sulkuliikkeen aikana, luukun liikesuunta vaihtuu ja se pysähtyy.

Automaattinen suunnanvaihtotoiminto ei toimi, jos liukuvan lasin ja kattoluukun kehyksen väliin jää pienikokoinen este. Sinun tulee aina tarkastaa ennen kattoluukun sulkemista, että kaikki matkustajat ja esineet ovat poissa luukun tieltä.

VAROITUS

- Älä missään tapauksessa jätä mitään ruumiinosaa tarkoituksella ikkunan väliin kokeillaksesi automaattista suunnanvaihtotoimintoa.
- Automaattinen suunnanvaihtotoiminto ei välttämättä toimi, jos jokin jää väliin juuri ennen täydellistä sulkeutumista.

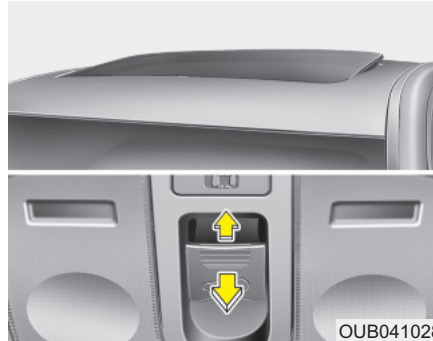
**Kattoluukun kallistaminen**

Avataksesi kattoluukun paina kattoluukun vipua ylöspäin, kunnes kattoluukku siirtyy haluttuun asentoon.

Sulkeaksesi kattoluukun paina kattoluukun vipua eteenpäin tai vedä alaspäin, kunnes luukku siirtyy haluttuun asentoon.

VAROITUS - Kattoluukku

- Varo, ettei kenenkään pää, käsi tai ruumiinosa jää sulkeutuvan kattoluukun väliin.
- Älä työnnä kasvoja, kaulaa tai mitään ruumiinosaa ulos kattoikkunasta ajon aikana.
- Varmista, että kätesi ja pääsi ovat turvallisesti poissa sulkeutuvan kattoluukun tieltä.

HUOMIO

- Poista säännöllisesti lika, jota saattaa kerääntyä liukukiskoihin.
 - Jos yrität avata kattoluukku pakkasella tai kun kattoluukun päällä on lunta tai jäätä, lasi tai käyttömoottori voivat vaurioitua.
 - Jos kattoluukku käytetään pitkän tauon jälkeen, kattoluukun ja kattopaneelin väliin jäänyt pöly saattaa aiheuttaa melua.
- Avaa kattoluukku säännöllisesti ja puhdista kerääntynyt pöly puhtaalla liinalla.*
- Kattoluukku on suunniteltu liukumaan yhdessä aurinkoverhoa kanssa. Älä jätä aurinkoverhoa kiinni, kun kattoluukku avataan.



Aurinkoverho

Aurinkoverho aukeaa automaattisesti lasipaneelin kanssa, kun lasipaneelia liu'utetaan. Haluttaessa se on suljettava käsitöimisesti.

Kattoluukun toiminnan alustaminen

Aina kun auton akku on ollut tyhjentyneenä tai irrotettuna tai kyseinen sulake on palanut, sinun on alustettava kattoluukkujärjestelmä seuraavasti:

1. Käännä virtalukko ON-asentoon ja sulje kattoluukku kokonaan.
2. Vapauta ohjausvipu.
3. Paina ohjausvipua eteenpäin ja pidä sitä siinä (ainakin 10 sekuntia), kunnes kattoikkuna kallistuu ja liikkuu hieman. Vapauta sitten vipu.
4. Seuraavan 3 sekunnin sisällä paina ohjausvipua eteenpäin ja pidä sitä siinä (ainakin 5 sekuntia), kunnes kattoikkuna toimii seuraavasti:

KALLISTUU ALAS → LIUKUU AUKI → LIUKUU KIINNI

Vapauta sitten ohjausvipu.

Kun tämä on suoritettu, kattoluukkujärjestelmän toiminta on alustettu.

* Lisätietojen saamiseksi ota yhteys valtuutettuun KIA-jälleenmyyjään.



HUOMIO

Jos kattoluukun toimintaa ei alusteta ajoneuvon akun uudelleenliittämisen tai sulakkeen vaihdon jälkeen, kattoluukku ei ehkä toimi oikein.

OHJAUSPYÖRÄ

Sähköinen ohjaustehostin (mikäli varusteena)

Ohjaustehostin käyttää moottoria helpotukseen sinua auton ohjaamisessa. Jos moottori ei ole käynnissä tai ohjaustehostin ei ole käytettävissä, autoa voidaan yhä ohjata, mutta se vaatii enemmän voimaa.

Moottoria käyttävää ohjaustehostinta ohjaa ohjaustehostimen ohjauyksikkö, joka tunnistaa ohjauspyörän vääntömomentin, sen asennon ja auton nopeuden, joiden mukaan tehostusta hallitaan.

Ohjaukseen tarvitaan vähemmän tehostusvoimaa ajoneuvon nopeuden kasvaessa ja vastaavasti sitä tarvitaan enemmän nopeuden laskiessa, jotta ohjauspyörän kääntäminen helpottuisi.

Jos havaitset muutoksia ohjaustuntumassa auton normaalikäytön aikana, tarkastuta ohjaustehostin valtuutetussa KIA-huollossa.

* HUOMAUTUS

Seuraavia tapahtumia saattaa esiintyä auton normaalissa käytössä:

- EPS-varoitusvalo ei syty palamaan.

(Jatkuu)

(Jatkuu)

- Ohjaustuntuma on raskas heti virran kytkemisen jälkeen. Näin tapahtuu, kun EPS-järjestelmä suorittaa järjestelmädiagnoosia. Kun diagnoosi on suoritettu, ohjaustuntuma palautuu normaaliksi.
- EPS-releestä saattaa kuulua napsahdusääni virtalukon kytkemisen jälkeen ON- tai LOCK-asentoon.
- Moottorista voi kuulua ääntä, kun auto on pysähtyneenä tai liikkuu alhaisella nopeudella.
- Jos sähköinen ohjaustehostin ei toimi normaalisti, vastaava varoitusvalo syttyy mittaristossa. Ohjauspyörän pyörittäminen voi olla vaikeaa tai se toimii epänormaalisti. Toimita autosi valtuutettuun KIA-huoltoon tarkastusta varten mahdollisimman pian.
- Ohjaustuntuma muuttuu raskaammaksi, jos ohjauspyörää käännetään jatkuvasti, kun auto ei liiku. Kuitenkin muutaman minuutin jälkeen sen normaalitoiminta palautuu.
- Kun käytät ohjauspyörää matalissa lämpötiloissa, järjestelmästä voi kuulua normaalia poikkeavaa melua. Kun lämpötila nousee, melu katoaa. Tämä on normaali ilmiö.

Ohjauspyörän korkeussäätö (mikäli varusteena)

Ennen ajoonlähtöä ohjauspyörä voidaan säätää haluttuun kulmaan. Voit myös nostaa sen antaaksesi jaloillesi tilaa astuessasi sisään autoon ja poistuessasi siitä.

Ohjauspyörä tulee säätää siten, että se on ajon kannalta miellyttävässä asennossa ja ettei se tule mittariston varoitusvalojen ja mittareiden tielle.

VAROITUS

- Älä koskaan säädä ohjauspyörää ajon aikana. Saatat menettää ohjauksen hallinnan, joka voi johtaa kohtalokkaaseen onnettomuuteen.
- Säädön jälkeen liikuta ohjauspyörää ylös ja alas ollaksesi varma, että se on lukittunut paikoilleen.

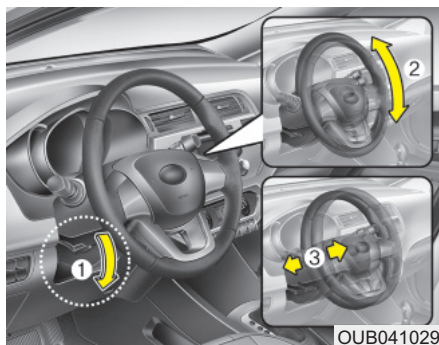

Muuttaaksesi ohjauspyörän kulmaa, paina lukitsinvipu (1) ala-asentoon, säädä ohjauspyörä haluttuun kulmaan (2) ja korkeuteen (3, mikäli varusteena) ja vedä sitten lukitsinvipu yläasentoon lukitaksesi ohjauspyörän paikoilleen. Muista aina säätää ohjauspyörä haluttuun asentoon ennen ajoonlähtöä.

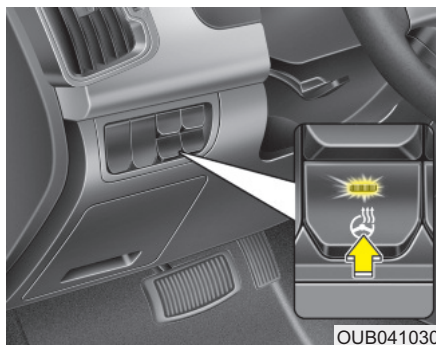

Lämmitetty ohjauspyörä (mikäli varusteena)

Ohjauspyörän lämmitin kytkeytyy, kun sen lämmityspainiketta painetaan virtalukon ollessa ON-asennossa. Painikkeen merkkivalo syttyy.

Sammuttaaksesi ohjauspyörän lämmittimen, paina kyseistä painiketta uudelleen. Painikkeen merkkivalo sammuu.

Ohjauspyörän lämmitin sammuu automaattisesti 30 minuutin käytön jälkeen.

Jos sammutat moottorin puolen tunnin sisällä lämmittimen kytkemisen jälkeen, se palautuu automaattisesti toimintaan, kun virta jälleen kytketään.

HUOMIO

- **Älä kiinnitä mitään tarvike-tyyppistä tartuntapintaa ohjauspyörään. Tämä voi vahingoittaa ohjauspyörän lämmitintä.**
- **Kun puhdistat lämmittimellä varustettua ohjauspyörää, älä käytä orgaanisia liuottimia, kuten maali-tinneriä, bentseeniä, alkoholia tai bensiiniä. Muussa tapauksessa ohjauspyörän pinta saattaa vahingoittua.**
- **Jos ohjauspyörän pinta vahingoittuu terävästä kappaleesta, myös lämmittimen komponentit saattavat vahingoittua.**



Äänimerkki

Käyttääksesi äänimerkkiä, paina ohjauspyörän kohtaa, jossa on äänimerkin tunnus. Tarkasta äänimerkin toiminta säännöllisesti varmistuaksesi, että se toimii oikein.

* HUOMAUTUS

Käyttääksesi äänimerkkiä, paina ohjauspyörän kohtaa, jossa on äänimerkin tunnus (ks. kuva). Äänimerkki toimii ainoastaan, kun tätä kohtaa painetaan.

HUOMIO

Älä iske äänimerkkiä voimakkaasti tai paina nyrkillä sitä käyttäessäsi. Älä paina äänimerkkiä terävällä kappaleella.

PEILIT

Matkustamon taustapeili

Säädä taustapeili asentoon, jossa näkymä on keskelle takalasia. Tee tämä säätö ennen kuin lähdet ajamaan.

VAROITUS - Näkyvyys taakse

Älä aseta sellaisia tavaroita takais-
tuimille tai tavaratilaan, jotka voivat
rajoittaa näkyvyyttä taakse.

VAROITUS

Älä säädä peilejä auton liikkuessa.
Tämä voi johtaa hallinnan menettä-
miseen ja sitä kautta hengenvaaral-
lisiin vammoihin tai ainevahinkoi-
hin.

VAROITUS

Älä muuta sisäpeiliä äläkä vaihda si-
tä toisentyypiseen. Tästä voi seu-
rata vammoja mahdollisessa onnet-
tomuudessa tai tilanteessa, jossa
turvatyyny laukeaa.

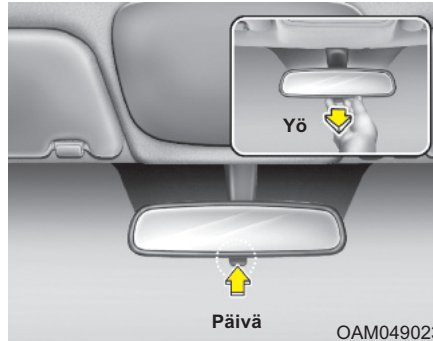

Taustapeilin yö-/päivätoiminto

Tee tämä säätö ennen kuin lähdet aja-
maan ja kun päivä-/yövipu on päiväasen-
nossa.

Vedä päivä-/yövipua itseäsi kohti estääk-
sesi takana olevien autojen ajovalojen
häikäisyn ajaessasi yöllä.

*Muista, että yöasennossa takanäkymän
selkeys heikkenee.*

Ovipeilit

Muista säätää peilien kulmat ennen ajoon
lähtöä.

Autosi on varustettu sekä vasemman et-
tä oikean puolen ovipeileillä. Peilejä voi-
daan säätää sähköisesti erityisellä kytki-
mellä. Peilit voidaan taittaa taakse auto-
maattisen autopesun ajaksi tai ajettaessa
ahtaan kadun läpi, jotta estettäisiin va-
hinkojen syntymiset.

VAROITUS - Peilit

- Ovipeilit ovat kuperia. Peilistä nä-
kyvät kohteet ovat lähempänä
kuin mitä peilikuva näyttää.
- Käytä matkustamon taustapeiliä
tai vilkaise taakse arvioidaksesi
perässä ajavien ajoneuvojen to-
dellisen etäisyyden vaihtaessasi
kaistaa.

⚠ HUOMIO

Älä raavi jäätä pois peilin pinnalta, koska lasipinta saattaa vahingoittua. Jos jää estää peilin liikkeen, älä säädä peiliä väkisin. Poistaaksesi jään, käytä jäänpoistosuihketta tai hyvin lämpimällä vedellä kostutettua sien-tä tai kangasta.

⚠ HUOMIO

Jos peili on jumissa jäädästä, älä säädä sitä väkisin. Käytä hyväksytyä jäänpoistosuihketta (ei jäähdyttimen pakkasnestettä) vapauttaaksesi jäätyneet mekanismit tai siirrä auto lämpimään paikkaan antaaksesi jään sulaa.

⚠ VAROITUS

Älä säädä tai taita ovipeilejä auton liikkeessä. Tämä voi johtaa hallinan menettämiseen ja sitä kautta hengenvaarallisiin vammoihin tai ainevahinkoihin.

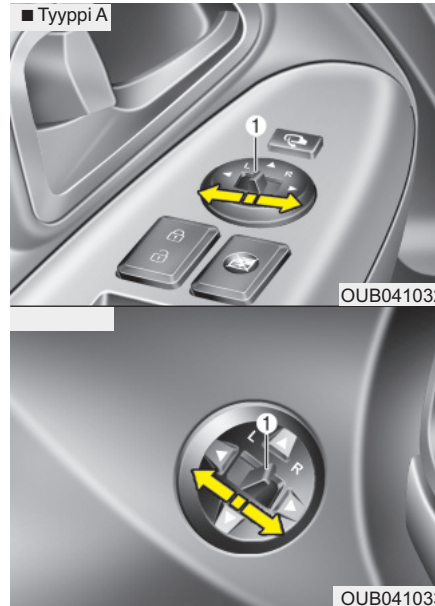
**Peilien säätö****Sähkösäätöinen**

Sähkötoimisella säätimellä voit säätää vasemman ja oikean puolen ovipeilin asennon. Peilien säätämiseksi virtalukon on oltava ACC-asennossa.

Siirrä vipu (1) R- tai L-asentoon valitaksesi oikean tai vasemman puolen peilin. Paina sitten peilin säädintä säädettävään suuntaan siirtääksesi valittua peiliä ylös, alas, vasemmalle tai oikealle.

Säädön jälkeen aseta vipu keskiasentoon estääksesi tahattomat säädöt.

⚠ HUOMIO

- Peilien liike pysähtyy, kun ne saavuttavat ääriasennon, mutta moottori jatkaa toimintaa kytkimen painamisen ajan. Älä paina kytkintä pidempään kuin on tarpeen. Käyttömoottori voi vahingoittua.
- Älä yritä säätää ovipeilejä käsin. Näin toimimalla osat saattavat vahingoittua.



Ovipiilin taittaminen

Sähkötoiminen (mikäli varusteena)

Taittaaksesi ulkopuolen ovipeilin, paina painiketta.

Taittaaksesi sen takaisin normaaliasentoon, paina painiketta uudelleen.

HUOMIO

Sähköinen ovipeili on toiminnassa, vaikka virtalukko olisi OFF-asennossa. Kuitenkin estääksesi akun tarpeettoman tyhjenemisen, älä säädä peilejä pidempään kuin on tarpeen, kun moottori on sammuneena.

HUOMIO

Jos varusteena ovat sähköiset ovipeilit, älä taita niitä käsin. Niiden moottorit voivat vahingoittua.

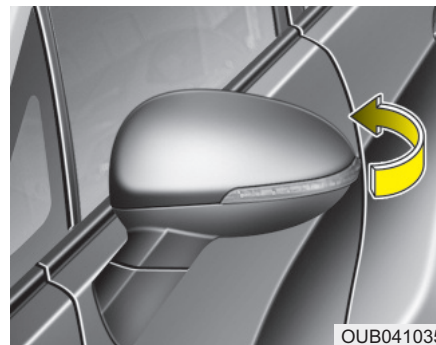

Käsitöiminen

Taittaaksesi ovipeilin, tartu peilin runkoon ja paina sitä ajoneuvon takaosaa kohti.

MITTARISTO

■ Typpi A



1. Kierroslukumittari
2. Suuntavilkut
3. Nopeusmittari
4. Polttoainemittari
5. Moottorin lämpömittari*
6. Varoitus- ja merkkivalot
7. Vaihdeilmaisin* (A/T) tai Käsivaihteiston vaihdeilmaisin* (M/T)
8. Matkamittari/Ajotietokone

* : mikäli varusteena

* Varsinainen auton mittaristo saattaa poiketa kuvan mukaisesta. Lisätietoja löydät seuraavan sivun kappaleesta "Mittarit".

■ Typpi B



OUB041036/OUB041037

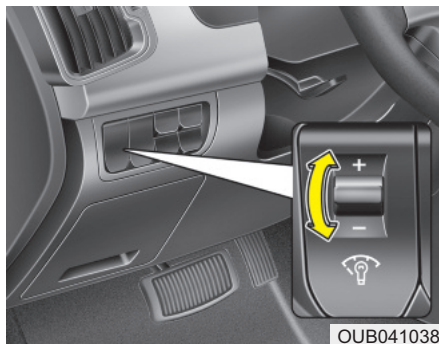

Mittariston valaistussäätö (mikäli varusteena)

Tyyppi A

Kun auton seisonta- tai ajovalot ovat päällä, paina valaistuksen kytkintä ylös tai alas säätääksesi mittariston valaistuksen voimakkuutta.

Tyyppi B

Mittariston valaistuksen voimakkuutta voidaan säätää painamalla säätökytkintä ylös- tai alaspäin ajovalokatkaisijan ollessa missä tahansa asennossa ja virtalukon ollessa ON-asennossa.

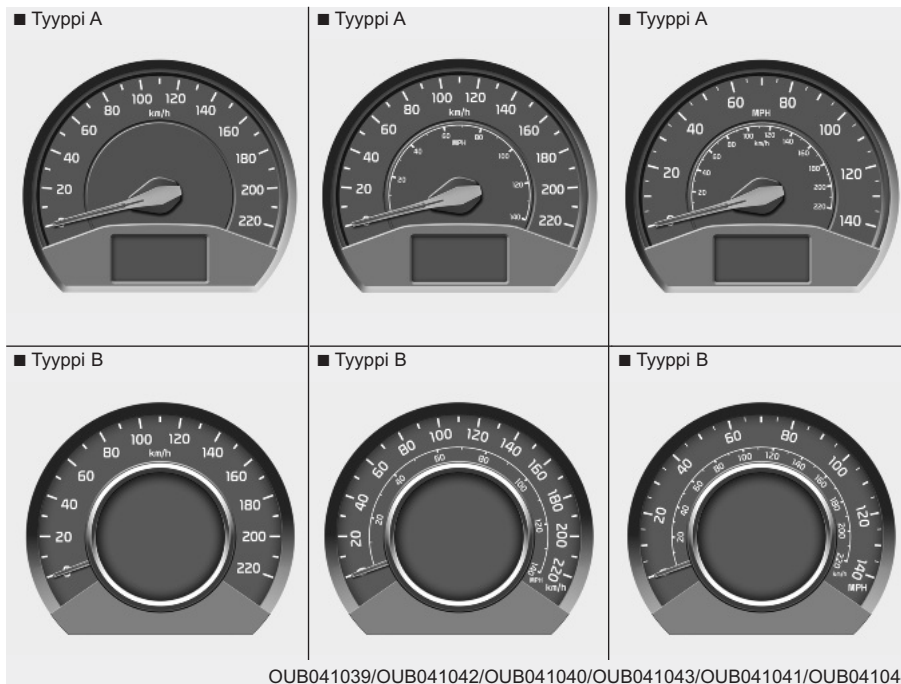

Mittarit

Nopeusmittari

Nopeusmittari ilmaisee auton eteenpäin suuntautuvan nopeuden. Nopeusmittari kalibroidaan kilometreinä ja/tai mailleina tunnissa.

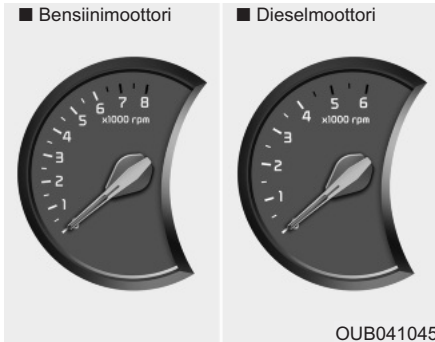

Kierroslukumittari

Kierroslukumittari ilmaisee moottorin likimääräisen kierrosmäärän minuutin aikana. Käytä kierroslukumittaria oikeiden vaihtohetkien valitsemiseen ja estääksesi moottorin käyttämisen liian alhaisilla ja/tai korkeilla kierroksilla.

Kierroslukumittarin osoitin saattaa liikkua hieman, kun virtalukko on ACC- tai ON-asennossa moottorin ollessa sammuneena. Tämä liike on normaalia eikä vaikuta kierroslukumittarin tarkkuuteen, kun moottori on käynnissä.

HUOMIO

Älä käytä moottoria kierroslukumittarin punaisella alueella. Tämä saattaa aiheuttaa vakavia moottorivahinkoja.

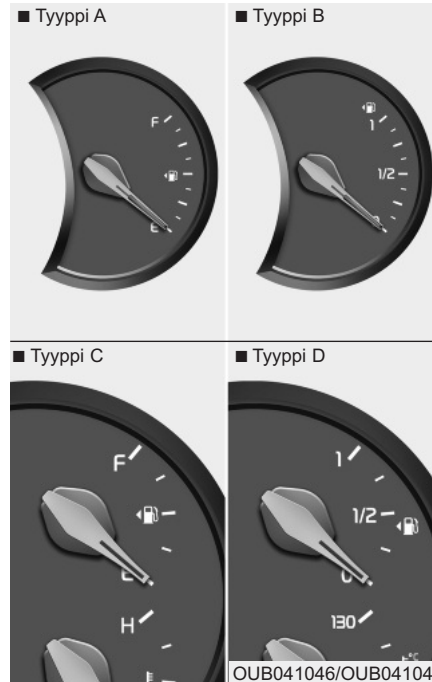

Polttoainemittari

Polttoainemittarin osoitin ilmaisee arvon polttoainesäiliössä jäljellä olevan polttoaineen määrästä. Polttoainesäiliön tilavuus esitetään luvussa 8. Polttoainemittaria täydentää alhaisen polttoainemäärän varoitusvalo, joka syttyy, kun polttoainesäiliö on lähes tyhjä.

Kallistuksissa ja mutkissa polttoainemittarin osoitin saattaa heilahdella tai alhaisen polttoainemäärän varoitusvalo saattaa syttyä aikaisemmin kuin tavallisesti johtuen polttoaineen liikkeestä säiliössä.

VAROITUS - Polttoainemittari

Polttoaineen ajaminen loppuun voi altistaa auton matkustajat vaaratilanteeseen.

Sinun tulee pysähtyä ja hankkia lisäpolttoainetta mahdollisimman pian varoitusvalon syttymisen jälkeen tai kun mittarin osoitin tulee lähelle E/0-tasoa.

HUOMIO

Vältä hyvin alhaisella polttoainemäärällä ajamista. Polttoainesäiliön ajaminen loppuun aiheuttaa epätodellista palamista vahingoittaen kaltaisaattoria.

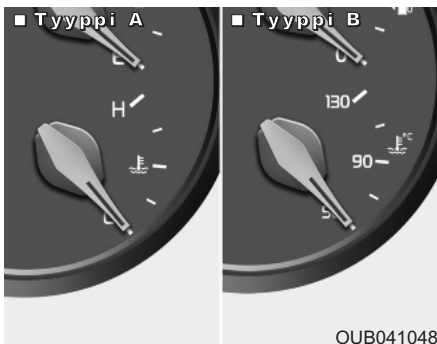

Mootorin lämpömittari

Tämä mittari ilmaisee moottorin jäähdytysnesteen lämpötilan, kun virtalukko on ON-asennossa.

Älä jatka ajamista ylikuumentuneella moottorilla. Jos autosi moottori ylikuumenee, noudata luvun 6 kappaleessa ”Jos moottori ylikuumenee” esitettyjä ohjeita.

⚠ HUOMIO

Jos mittarin osoitin liikkuu normaalin toiminta-alueen ulkopuolelle kohti ”130/H”-asentoa, on kyseessä ylikuumentuminen, joka saattaa vahingoittaa moottoria.

⚠ VAROITUS

Älä koskaan poista jäähdyttimen korkkia, kun moottori on kuuma. Moottorin jäähdytysneste on paineessa ja saattaa aiheuttaa vakavia palovammoja. Odota, kunnes moottori on jäähtynyt ennen jäähdytysnesteen lisäämistä säiliöön.



Osamatkamittari/Ajotietokone (mikäli varusteena)

Ajotietokone on kuljettajan tietokoneohjattu informaatiojärjestelmä, joka näyttää ajamiseen liittyviä tietoja virtalukon ollessa ON-asennossa. Kaikki tallennettu ajoinformaatio (paitsi matkamittari) nollataan, jos akku irrotetaan.

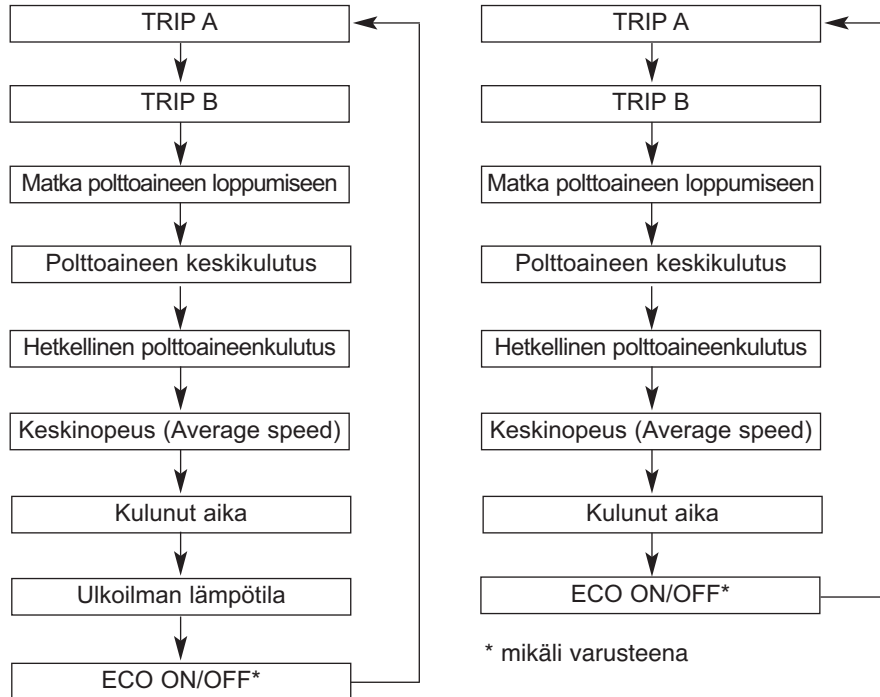

* mikäli varusteena

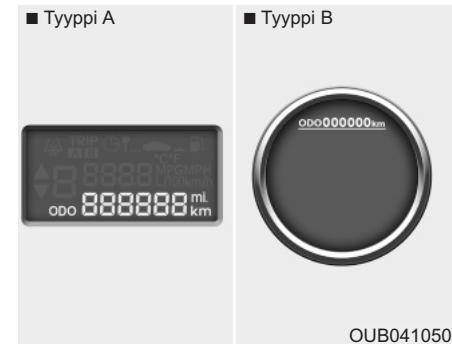

Matkamittari (km tai mi)

Matkamittari ilmaisee kokonaismatkan, joka autolla on ajettu.

Lisäksi koet matkamittarin käytännölliseksi ottaessasi selville, milloin huolto tulisi suorittaa.

Matkamittari näytetään aina siihen asti, kun näyttö sammutetaan.



Osamatkamittari (km tai mi)

TRIP A: Osamatkamittari A

TRIP B: Osamatkamittari B

Tämä tila ilmaisee yksittäisesti valitun matkan pituuden viimeisestä osamatkamittarin nollauksesta.

Mittarin toiminta-alue on 0,0 - 999,9 km (tai 0,0 - 999,9 mailia).

Painamalla RESET-painiketta yli 1 sekunnin ajan, kun osamatkamittari (TRIP A tai TRIP B) on näytöllä, tyhjenee osamatkamittari nolnaan (0,0).



Ajomatka polttoaineen loppumiseen (km tai mi) (mikäli varusteena)

Tämä toiminto näyttää arvioidun matkan polttoaineen loppumiseen nykyisen polttoainemäärän ja polttoaineenkulutuksen mukaan. Kun jäljellä olevaa matkaa on jäljellä alle 50 km (30 mailia) näkyy näytöllä “—”.

Mittarin toiminta-alue on 50 - 999 km (tai 30 - 999 mailia).

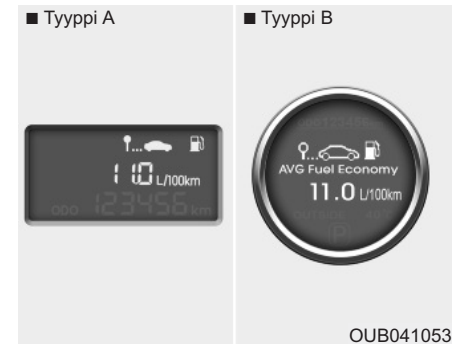

Keskimääräinen polttoaineenkulutus (mikäli varusteena) (l/100 km tai mpg)

Tämä toiminto laskee keskimääräistä polttoaineenkulutusta nollauksen jälkeen käytetyn polttoaineen kokonaismäärän ja ajetun matkan perusteella. Käytetyn polttoaineen kokonaismäärä lasketaan polttoaineen kulutuksen syöttötiedoista. Saadaksesi tarkan laskelman, aja vähintään 50 m (0.03 mailia).

Painamalla RESET-painiketta yli 1 sekunnin ajan, kun keskimääräinen polttoaineenkulutus on näytöllä, sen arvo nolautuu (—).

Jos ajoneuvon nopeus ylittää 1 km/h, kun polttoainetta on lisätty ainakin 6 l, keskimääräinen polttoaineenkulutus nolautuu (—).

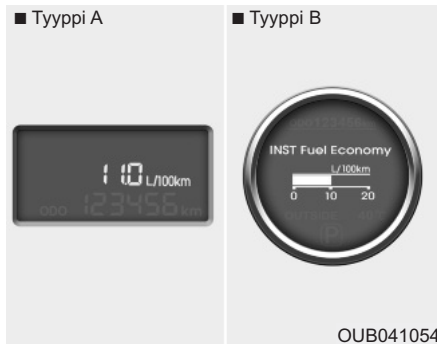

Hetkellinen polttoainenkulutus (mikäli varusteena) (l/100 km tai mpg)

Tämä toiminto laskee hetkellisen polttoainenkulutuksen joka toinen sekunti ajettun matkan ja syötetyn polttoainemäärän perusteella.



Keskinopeus (Average speed) (km/h tai mph)

Tämä toiminto laskee auton keskinopeuden viimeisimmästä keskinopeuden nol-lauksesta.

Vaikka auto ei liiku, keskinopeuden las-kenta jatkuu moottorin käynnin ajan.

Painamalla RESET-painiketta yli sekun-nin ajan, kun keskinopeus on näytöllä, nol-lautuu keskinopeus (—).



Kulunut aika

Tämä toiminto näyttää kokonaisajoajan viimeisestä ajoajan nol-lauksesta.

Vaikka auto ei liikkuisi, ajoajan laskenta jatkuu niin kauan kuin moottori on käyn-nissä.

Mittarin toiminta-alue on 0:00-99:59.

Ajoaika nol-lautuu (0:00), kun RESET-pai-niketta painetaan yli sekunnin ajan sen ol-lesa näytöllä.



Ulkoilman lämpötila (Outside temperature) (mikäli varusteena)

Tämä tila ilmaisee ajoneuvon ympärillä vallitsevan ulkoilman lämpötilan.

Mittarin toiminta-alue on -40 °C - 60 °C.

Tyyppi A

Vaihtaaksesi ulkoilman lämpömittarin näytön yksikköä (°C tai °F), paina RESET-painiketta yli 1 sekunnin tässä tilassa.

Tyyppi B

Jos haluat vaihtaa ulkoilman lämpötilanäytön yksikköä (°C tai °F), tutustu seuraavilla sivuilla esitettyihin kappaleisiin, joissa opastetaan käyttäjäasetuksien tekeminen näyttövalikon kautta.



ECO ON/OFF -tila (mikäli varusteena)

Tämän toiminnon avulla voit kytkeä mittariston ECO-ilmaisimen päälle/pois päältä.

Jos painat RESET-painiketta yli sekunnin ajan ECO ON -tilan ollessa päällä, näytöllä näytetään "ECO OFF" ja ajonaikainen ECO-ilmaisimien poistuu käytöstä.

Jos haluat ECO-ilmaisimen uudelleen käyttöön, paina RESET-painiketta yli sekunnin ajan ECO OFF -tilassa, jolloin "ECO ON" -tila näkyy näytöllä.

Jos painat RESET-painiketta alle 1 sekunnin ECO-tilassa, tilaksi vaihtuu osamatkamittari.

* HUOMAUTUS

- Jos auto ei ole tasaisella pinnalla tai akun virta on katkaistu, ajomatka polttoaineen loppumiseen ei välttämättä näy oikein. Ajotietokone ei välttämättä tunnista lisättyä polttoainetta, jos autoon tankataan alle 6 litraa (1,6 galloniaa) polttoainetta.
- Polttoaineenkulutuksen (mikäli varusteena) ja polttoaineen loppumiseen jäljellä olevan ajomatkan arvot saattavat vaihdella merkittävästi ajo-olosuhteiden, ajotottumusten ja auton kunnan mukaan.
- Polttoaineen loppumiseen jäljellä olevan ajomatkan arvo on arvio ajettavissa olevasta matkasta. Tämä arvo saattaa erota todellisesta ajettavissa olevasta matkasta.



Käsivaihteiston vaihteilmaisain (mikäli varusteena)

Tämä ilmaisin ehdottaa vaihdetta, jota käyttämällä polttoainetta voitaisiin säästää.

Esimerkiksi:

▲ 3: Ehdottaa vaihtamaan isommalle, 3-vaihteelle (nykyinen vaihde on 2- tai 1-vaihde).

: Ehdottaa vaihtamaan pienemmälle, 3-vaihteelle (nykyinen vaihde on 4- tai 5-vaihde).

Jos järjestelmä ei toimi oikein, ilmaisinta ei näytetä.

* HUOMAUTUS

- Jos järjestelmä ei toimi oikein, ylä- ja alanuolta sekä vaihteilmaisinta ei näytetä.
- Jos valitset ECO OFF -tilan ajotietokoneesta, käsivaihteiston vaihteilmaisinta ei näytetä.



Automaattivaihteiston vaihteilmaisain (mikäli varusteena)

Ilmaisin näyttää, minkä vaihteen automaattivaihteisto on valinnut.



Jäisen tien varoitusvalo (mikäli varusteena)

Varoitusvalon tehtävä on varoittaa kuljettajaa mahdollisesti jäisestä tiestä, kun:

- Virta on päällä
- Lämpötila alue on: noin alle 4°C.

Varoitusvalo vilkkuu 10 sekuntia, jonka jälkeen se jää palamaan. Tällöin myös varoitettava äänimerkki kytkeytyy.

* HUOMAUTUS

Jos jäisen tien varoitusvalo syttyy ajon aikana, sinun tulee ajaa keskittyneemmin ja varovaisemmin välttäen ylinopeutta, nopeita kiihdytyksiä tai jarrutuksia sekä nopeita ohjausliikkeitä yms.



Valaistuksen voimakkuus

Kun valaistuksen säätökytkintä käytetään, mittariston valaistuksen voimakkuus näytetään näytöllä.

Saadaksesi lisätietoja tutustu kappaleeseen "Mittariston valaistus" luvussa 4.



Käyttäjäasetukset - "User settings" (ainoastaan tyypin B mittarit, mikäli varusteena)

1. Pysäytä ajoneuvo ja jätä moottori käyntiin tai virtalukko ON-asentoon.
2. Paina TRIP-painiketta, kunnes käyttäjäasetukset ("User settings") näytetään.
3. Kun "User settings" on näytöllä, paina TRIP-painiketta noin 2 sekuntia.
4. Voit siirtyä valikon kohtien välillä painamalla TRIP -painiketta ja valita haluamasi kohdan painamalla RESET-painiketta.



OUB041064

Auton asetukset - "Car option" (ainoastaan tyyppin B mittaristot, mikäli varusteena)

1. Kun auto on paikallaan moottori käynnissä tai moottorin START/STOP-painike ON-asennossa ja TRIP-painiketta painetaan yli 2 sekuntia, mittariston LCD-näyttö vaihtaa käyttäjäasetustilaan ("User settings").
Voit siirtyä valikon kohtien välillä painamalla TRIP-painiketta ja valita haluamasi kohdan painamalla RESET-painiketta.
2. Valitse "User settings"-valikosta kohta "Car Option".
3. Siirry (TRIP-painike) haluttuun kohtaan ja valitse se RESET-painikkeella.



OUB041065

Ohjauspyörän suuntaus ("Align Steering Wheel") (mikäli varusteena)

- On - Kun moottorin START/STOP-painike painetaan ON-asentoon, LCD-näytölle ilmestyy varoitus, jos ohjauspyörää ei ole keskitetty.
- Off - Kun START/STOP-painike painetaan ON-asentoon, LCD-näytölle ei ilmestyy varoitusta, vaikka ohjauspyörää ei olisi keskitetty.

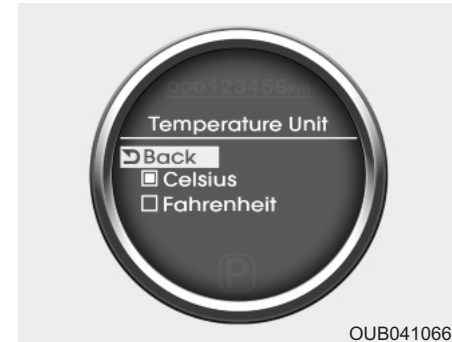

OUB041066

Ulkolämpötilan yksikkö ("Temperatu- re Unit") (mikäli varusteena)

Voit vaihtaa ulkolämpötilan yksikön välillä: °C ja °F.



Kieli ("Language Settings")

Valitse haluamasi kieli LCD-näytöltä.



Huoltojärjestelmä - "Maintenance" (ainoastaan tyyppin B mittarit, mikäli varusteena)

Huoltojärjestelmä ilmoittaa kuljettajalle, kun moottoriöljyn vaihto tai renkaiden kiertovaihto on ajankohtainen.



Huolto ("Maintenance")

1. Kun auto on paikallaan moottori käynnissä tai moottorin START/STOP-painike ON-asennossa ja TRIP-painiketta painetaan yli 2 sekuntia, mittariston LCD-näyttö vaihtaa käyttäjäasetustilaan ("User settings").

Voit siirtyä valikon kohtien välillä painamalla TRIP-painiketta ja valita haluamasi kohdan painamalla RESET-painiketta.

2. Valitse "User settings"-valikosta kohta "Maintenance".



Huoltojen aikavälit

1. Valitse haluamasi aikaväli moottoriöljyn vaihdolle (tai renkaiden kiertovaihdolle).
2. Kun olet valmis, voit poistua huoltovälikosta painamalla TRIP-painiketta vähintään 2 sekuntia.



Ilmoitus moottoriöljyn tai renkaiden kiertovaihdon tarpeesta

1. Jos huolto on tarpeen, näytölle ilmestyy viesti.



2. Jos haluat nollata huoltojärjestelmän tai kytkeä sen pois päältä, paina RESET-painiketta vähintään 1 sekunnin ajan. Näytölle vaihtuu tila, josta voit muuttaa moottoriöljyn vaihtoon liittyvien viestien ilmaantumista. Voit siirtyä valikon kohtien välillä painamalla TRIP-painiketta ja valita haluamasi kohdan painamalla RESET-painiketta.

Varoitukset ja merkkivalot

Kaikki varoitusvalot tarkastetaan, kun virtalukko kytketään ON-asentoon (älä käynnistä moottoria). Jos jokin valoista ei syty, tulee se tarkastuttaa valtuutetussa KIA-huollossa.

Moottorin käynnistämisen jälkeen varmista, että kaikki varoitusvalot ovat sammuneet. Jos jokin vielä palaa, on kyseessä tilanne, joka vaatii huomiota. Kun seisontajarru vapautetaan, jarrujärjestelmän varoitusvalon tulisi sammua. Polttoaineen varoitusvalo jatkaa palamista, jos polttoainemäärä on alhainen.

ECO-merkkivalo (mikäli varusteena)



ECO-merkkivalo on toiminto, joka avustaa sinua ajamaan taloudellisemmin.

Se syttyy ajaessasi taloudellisesti, jolloin sinun on helpompi ylläpitää taloudellista ajotapaa.

- Vihreä ECO-merkkivalo syttyy ajaessasi polttainetta säästävästi ECO ON -tilassa.

Jos et halua nähdä merkkivaloa, voit vaihtaa ECO ON -tilan OFF-tilaksi käyttämällä RESET-painiketta.

ECO ON/OFF -tilan käytöstä löydät lisätietoja edelliseltä sivulta.

- Polttoainetalouteen vaikuttaa kuljettajan ajotottumukset sekä ajo-olosuhteet.
- Toiminto ei ole käytössä tietyissä tiloissa, kun taloudellisen ajon kriteerit eivät täyty, kuten vaihteiston P, N tai R-asennot.
- Kun hetkellinen polttoaineenkulutus näkyy LCD-näytöllä, ECO-merkkivalo poistuu käytöstä.

Turvatyynyn varoitusvalo (mikäli varusteena)



Tämä varoitusvalo palaa noin 6 sekuntia aina, kun käännät virtalukon ON-asentoon.

Tämä valo syttyy myös, jos SRS-järjestelmä ei toimi kunnolla. Jos SRS-turvatyynyn varoitusvalo ei syty, tai palaa jatkuvasti noin 6 sekunnin toiminnan jälkeen, kun käännät virtalukon ON-asentoon tai käynnistät moottorin, tai jos se syttyy ajon aikana, tarkastuta SRS-järjestelmä valtuutetussa KIA-huollossa.

VAROITUS

Älä jää katsomaan mittareita ajon aikana. Tämä häiritsee ajokeskittymistä, joka voi johtaa vakavia henkilövammoja aiheuttavaan onnettomuuteen.

Lukkiutumattoman jarrujärjestelmän (ABS) varoitusvalo (mikäli varusteena)

Tämä varoitusvalo syttyy, kun virtalukko kytketään ON-asentoon ja sammuu noin 3 sekunnin päästä järjestelmän toimiessa normaalisti.

Jos ABS-varoitusvalo jatkaa palamista, syttyy ajon aikana tai ei syty ollenkaan, kun virta kytketään ON-asentoon, saattaa kyseessä olla ABS-järjestelmän toimintahäiriö.

Jos näin käy, tarkastuta autosi valtuutetussa KIA-huollossa mahdollisimman pian. Normaali jarrujärjestelmä on yhä käytettävissä, mutta ilman lukkiutumattoman jarrujärjestelmän tarjoamaa hyötyä.

EBD-järjestelmän (elektroninen jarruvoiman jako) varoitusvalo

Jos molemmat näistä varoitusvaloista palavat samanaikaisesti ajon aikana, autosi ABS- ja EBD-järjestelmässä saattaa olla toimintahäiriö.

Tällöin ABS ja normaali jarrujärjestelmä ei saata toimia normaalisti. Tarkastuta ajoneuvosi valtuutetussa KIA-huollossa mahdollisimman nopeasti.

VAROITUS

Jos sekä ABS- että jarrujärjestelmän varoitusvalo palavat samanaikaisesti, ajoneuvosi jarrujärjestelmä ei toimi normaalisti äkkijarrutuksessa. Tällöin vältä kovia nopeuksia ja äkillisiä jarrutuksia mahdollisuuksien mukaan. Tarkastuta autosi valtuutetussa KIA-huollossa mahdollisimman pian.

Seisontajarrun ja jarrunesteeseen varoitusvalo**Seisontajarrun varoitus**

Tämä varoitusvalo syttyy, kun seisontajarru kytketään virran ollessa START- tai ON-asennossa. Varoitusvalon tulisi sammua, kun seisontajarru vapautetaan moottorin ollessa käynnissä.

Jarrunesteeseen alhaisen määrän varoitus

Jos varoitusvalo jatkaa palamista, se saattaa merkitä sitä, että jarrunesteeseen määrä on alhainen säällössä.

Jos varoitusvalo jatkaa palamista:

1. Aja varovaisesti lähimpään turvalliseen pysähtymispaikkaan ja pysäytä auto.
2. Kun moottori on sammutettu, tarkasta jarrunesteeseen taso välittömästi ja lisää nestettä tarpeen vaatiessa. Tarkasta sen jälkeen kaikki jarrujärjestelmän osat nestevuodoista.
3. Älä aja autolla, jos vuotoja löytyy, varoitusvalo jatkaa palamista tai jarrujärjestelmä ei toimi kunnolla. Hinaa auto mihin tahansa valtuutettuun KIA-huoltoon jarrujärjestelmän tarkastamiseksi ja tarvittavien korjaustoimenpiteiden suorittamiseksi.

Autosi on varustettu kaksipiirijarrujärjestelmällä. Tämä tarkoittaa, että voit yhä jarruttaa kahdella renkaalla, vaikka toinen piireistä rikkoutuisi. Jarruttaminen ainoastaan yhdellä toimivalla jarrupiirillä vaatii pidemmän poljinliikkeen ja enemmän voimaa auton pysäyttämiseksi. Auto ei myöskään pysähdy yhtä lyhyellä jarrutusmatkalla käytettäessä ainoastaan osaa toimivasta jarrujärjestelmästä. Jos jarrut hajoavat ajon aikana, vaihda pienemmälle vaihteelle hyödyntääksesi moottorijarrutusta ja pysäyttääksesi auton mahdollisimman nopeasti turvallisuuden rajoissa.

Tarkastaaksesi varoitusvalon toiminnan varmista, syttyvätkö seisontajarrun ja jarrunesteeseen varoitusvalo, kun virta on ON-

VAROITUS

Autolla ajaminen varoitusvalon palaessa on vaarallista. Jos jarrujärjestelmän varoitusvalo jatkaa palamista, tarkastuta ja huollata jarrut välittömästi valtuutetussa KIA-huollossa.

asennossa.

Turvavyömuistutin (mikäli varusteena)



Turvavyön varoitusvalo

Kuljettajan muistutukseksi turvavyön varoitusvalo vilkkuu tai syttyy noin 6 sekunnin ajaksi aina, kun käännät virta-avaimen ON-asentoon riippumatta siitä, onko vyö kiinnitetty.

Lisätietoja löydät luvun 3 kappaleesta ”Turvavyöt”.

Suuntavilkkujen merkkivalo

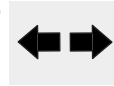

Mittaristossa vilkkuvat vihreät nuolet näyttävät suuntavilkkujen osoittaman suunnan. Jos nuoli syttyy vilkkumatta, vilkkuu normaalia tiheämmin tai ei vilku lainkaan, on kyseessä vilkkujärjestelmän toimintahäiriö. Huoltoon tulisi ottaa yhteyttä korjauksien suorittamiseksi.

Kaukovalojen merkkivalo



Tämä merkkivalo palaa, kun ajovalot ovat päällä kaukovaloasennossa tai kun suuntavilkkujen vipua vedetään kaukovalojen väläyttämiseksi.

Seisontavalojen merkkivalo

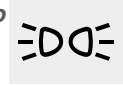

Tämä merkkivalo syttyy, kun seisontavalot ovat päällä.

Etusumuvalojen merkkivalo (mikäli varusteena)

Tämä merkkivalo syttyy, kun etusumuvallot kytketään päälle.

Takasumuvalojen merkkivalo (mikäli varusteena)

Tämä merkkivalo syttyy, kun takasumuvallot kytketään päälle.

Lähivalojen merkkivalo

Tämä merkkivalo syttyy, kun ajovalot ovat päällä.

Moottorin öljynpaineen varoitusvalo

Tämä varoitusvalo ilmaisee moottorin alhaisen öljynpaineen.

Jos varoitusvalo syttyy ajon aikana:

1. Aja varovaisesti tien sivuun ja pysähdy.
2. Tarkasta moottoriöljyn taso moottori sammutettuna. Jos taso on alhainen, lisää öljyä tarvittava määrä.

Jos varoitusvalo jatkaa palamista öljyn lisäämisen jälkeen tai jos öljyä ei ole saatavilla, soita valtuutettuun KIA-huoltoon.

⚠️ HUOMIO

Jos moottoria ei sammuteta heti moottorin öljynpaineen varoitusvalon syttymisen jälkeen, seurauksena voi olla vakavia vahinkoja.

⚠️ HUOMIO

Jos öljynpaineen varoitusvalo jatkaa palamista moottorin ollessa käynnissä, vakavia moottorivahinkoja voi seurata. Öljynpaineen varoitusvalo syttyy aina tilanteessa, jossa öljynpaine ei ole riittävä. Normaaliikäytössä sen tulisi syttyä, kun virta kytketään päälle, ja sammua heti moottorin käynnistyttyä. Jos öljynpaineen varoitusvalo jatkaa palamista moottorin ollessa käynnissä, kyseessä on vakava toimintahäiriö.

Jos näin tapahtuu, pysäytä auto mahdollisimman nopeasti turvalliseen paikkaan, sammuta moottori ja tarkasta öljyn pinnantaso. Jos öljyn taso on alhainen, lisää moottoriöljyä sopivaan tasoon asti ja käynnistä moottori uudelleen. Jos valo jatkaa palamista moottorin käydessä, sammuta moottori välittömästi. Kaikissa tapauksissa, joissa öljyvalo palaa moottorin käydessä, moottori tulee tarkastuttaa valtuutetussa KIA-huollossa ennen kuin autolla jatketaan ajamista.

Moottorin öljymäärän varoitusvalo (mikäli varusteena)



Moottorin öljymäärän varoitusvalo syttyy, kun moottoriöljyn taso tulisi tarkastaa.

Jos varoitusvalo syttyy, tarkasta moottoriöljyn määrä mahdollisimman pian ja lisää öljyä tarvittaessa.

Kaada suositeltua öljyä suppilosta hitaasti, vähän kerrallaan. (Öljyn täyttömäärä: noin 0,6 - 1,0 l)

Käytä ainoastaan määrättyjä moottoriöljyjä. (Noudata luvun 8 kappaletta "Tilavuudet ja suositellut voiteluaineet").

Älä täytä moottoriöljyä liikaa. Huolehdi, että pysyt mittatikun F-merkinnän alapuolella.

* HUOMAUTUS

- Kun ajat lämpimällä moottorilla noin 50 - 100 km moottoriöljyn lisäämisen jälkeen, varoitusvalo sammuu.
- Vaihda virtalukon OFF ja ON-asennon välillä 3 kertaa 10 sekunnin aikana, jolloin varoitusvalo sammuu välittömästi. Jos kuitenkin sammutat varoitusvalon lisäämättä moottoriöljyä, valo syttyy uudelleen, kun lämpimällä moottorilla ajetaan noin 50 - 100 km.



HUOMIO

Jos valo jää palamaan jatkuvasti moottoriöljyn lisäämisen jälkeen ja lämpimällä moottorilla on ajettu noin 50 - 100 km, toimita ajoneuvosi lähimpään valtuutettuun KIA-huoltoon järjestelmän tarkastamiseksi.

Vaikka tämä valo ei syttyisi moottorin käynnistämisen jälkeen, moottoriöljy tulee tarkastaa ja tarpeen vaatiessa täyttää säännöllisesti.

Latausjärjestelmän varoitusvalo



Tämä varoitusvalo ilmaisee joko laturin tai sähköisen latausjärjestelmän toimintahäiriön.

Jos varoitusvalo syttyy auton liikkuesssa:

1. Aja turvallisesti lähimpään pysähdyspaikkaan.
2. Kun moottori on sammunut, tarkasta ettei laturin hihna ole löystynyt tai rikkoutunut.
3. Jos hihna on oikein säädetty, ongelma esiintyy sähköisessä latausjärjestelmässä. Anna valtuutetun KIA-huollon ratkaista ongelma mahdollisimman pian.

Takaluukku auki -varoitusvalo

Tämä varoitusvalo syttyy, kun takaluukku ei ole kunnolla sulkeutunut.

Avonaisen oven merkkivalo

Tämä varoitusvalo syttyy, kun jokin ovi ei ole kunnolla sulkeutunut.

Käynnistyksenesto (mikäli varusteena)**Ilman smart key -järjestelmää**

Tämä valo palaa, kun käynnistyksenestolaitteen avain asetetaan virtalukkoon ja käännetään ON-asentoon moottorin käynnistämiseksi.

Tällöin voit käynnistää moottorin. Tämä valo sammuu, kun moottori käynnistyy.

Jos tämä valo vilkkuu virtalukon ollessa ON-asennossa ennen moottorin käynnistämistä, tarkastuta järjestelmä valtuutetussa KIA-huollossa.

Smart key -järjestelmällä

Jos smart key -järjestelmässä tapahtuu mitä tahansa seuraavassa kappaleessa esitetyistä tilanteista, käynnistykseneston merkkivalo syttyy, vilkkuu tai sammuu.

- Kun smart key on ajoneuvossa ja moottorin START/STOP -painike on ACC- tai ON-asennossa, merkkivalo palaa noin 30 sekuntia osoittaakseen, että voit käynnistää moottorin. Jos smart key ei kuitenkaan ole ajoneuvossa ja moottorin START/STOP -painiketta painetaan, merkkivalo vilkkuu muutaman sekunnin ilmoittaakseen, ettei moottoria voi käynnistää.

- Jos merkkivalo palaa ainoastaan 2 sekuntia ja sammuu, kun moottorin START/STOP -painike käännetään ON-asentoon smart key -avaimen ollessa ajoneuvossa, tarkastuta järjestelmä valtuutetussa KIA-huollossa.
- Jos akun jännite on heikko ja moottorin START/STOP -painiketta painetaan, merkkivalo vilkkuu, jolloin et voi käynnistää moottoria. Voit kuitenkin käynnistää moottorin painamalla moottorin START/STOP-painiketta suoraan smart key -avaimella. Jos smart key -järjestelmään liittyvissä komponenteissa on ongelmia, merkkivalo vilkkuu.

Alhaisen polttoainemäärän varoitusvalo



Tämä varoitusvalo tarkoittaa, että polttoainesäiliö on lähes tyhjä. Kun se syttyy, sinun tulisi lisätä polttoainetta mahdollisimman pian. Ajaminen polttoainemäärän varoitusvalon palaessa tai polttoainetasen ollessa ”E” -merkinnän alapuolella voi aiheuttaa epätasaista käyntiä ja vahingoittaa katalysaattoria.

Toimintahäiriön merkkivalo (MIL) (tarkasta moottori)



Tämä merkkivalo on osa moottorin ohjausjärjestelmää, joka valvoo erilaisia päästöjen hallintajärjestelmän osia. Jos tämä valo syttyy ajon aikana, on kyseessä mahdollinen päästöjen hallintajärjestelmän toimintahäiriö.

Tämän valon tulee syttyä myös, kun virtalukko kytketään ON-asentoon, ja sammutetaan muutamana sekunnin jälkeen moottorin käynnistymisestä. Jos se syttyy ajon aikana tai ei syty, kun virtalukko kytketään ON-asentoon, toimita autosi lähimpään valtuutettuun KIA-huoltoon järjestelmän tarkastamiseksi.

Yleisesti ottaen ajoneuvosi pysyy ajokuntoisena, mutta järjestelmä on tarkastettava valtuutetun KIA-huollon toimesta viipymättä.

⚠️ HUOMIO

Jatkuva ajaminen MIL-valon palaessa saattaa aiheuttaa vahinkoa päästöjen hallintajärjestelmiin, joka voi vaikuttaa ajettavuuteen ja/tai polttoainetalouteen.

⚠️ HUOMIO

Jos MIL-valo palaa, katalysaattori voi olla vahingoittunut, jolloin moottorin on saattanut menettää tehoaan. Tarkastuta moottorin ohjausjärjestelmä mahdollisimman pian valtuutetussa KIA-huollossa.

⚠️ HUOMIO - Dieselmoottori (mikäli hiukkassuodatin varusteena)

Jos MIL-valo vilkkuu, sen vilkkuminen voidaan lopettaa ajamalla autolla vähintään 60km/h tai suuremmalla kuin 2. vaihteella moottorin kierrosluvun ollessa 1500-2000 rpm tietyn ajan (noin 25 minuuttia).

Jos MIL-valo jatkaa vilkkumista toimenpiteen suorittamisesta huolimatta, pyydämme kääntymään valtuutetun KIA-huollon puoleen DPF-järjestelmän tarkastamiseksi.

Jos jatkat ajamista MIL-valon vilkuessa pitkään, DPF-järjestelmä voi vahingoittua ja polttoaineenkulutus kasvaa.

Moottorin jäähdytysnesteen varoitusvalo (mikäli varusteena)



Varoitusvalo syttyy, jos moottorin jäähdytysnesteen lämpötila ylittää $120 \pm 3^\circ\text{C}$.

Älä jatka ajamista ylikuumentuneella moottorilla. Jos autosi moottori ylikuumenee, tutustu luvun 6 kappaleeseen "Ylikuumeneminen".

*** HUOMAUTUS**

Jos moottorin jäähdytysnesteen lämpötilan varoitusvalo syttyy, on kyseessä ylikuumeneminen, joka voi vahingoittaa moottoria.

ESP-merkkivalo (Electronic Stability Program) (mikäli varusteena)



ESP-merkkivalo syttyy, kun virtalukko kytketään ON-asentoon, mutta sen tulee sammua noin 3 sekunnin jälkeen. Kun ESP on käytössä, se valvoo ajo-olosuhteita. Normaaleissa ajo-olosuhteissa ESP-merkkivalo pysyy pois päältä. Ajettaessa liukkaalla tai alhaisella pidolla ESP puuttuu toimintaan, jolloin ESP-merkkivalo vilkkuu.

Kuitenkin jos ESP-järjestelmässä on toimintahäiriö, merkkivalo syttyy ja pysyy päällä. Toimita autosi valtuutettuun KIA-huoltoon ja tarkastuta järjestelmä.

ESP OFF -merkkivalo (mikäli varusteena)



ESP OFF -merkkivalo syttyy, kun virtalukko kytketään ON-asentoon, mutta sen tulee sammua noin 3 sekunnin jälkeen. Kytkeäksesi ESP OFF -tilan, paina ESP OFF -painiketta. ESP OFF -merkkivalo syttyy osoittaakseen, että ESP on kytketty pois päältä.

KEY OUT -merkkivalo (mikäli varusteena)

**KEY
OUT**

Jos mikä tahansa ovista on auki ja moottorin START/STOP -painike on ACC- tai ON-asennossa, järjestelmä tarkastaa smart key -avainta. Jos smart key ei ole ajoneuvossa, merkkivalo vilkkuu, ja jos kaikki ovet ovat tällöin suljettuna, myös merkkiäni kytkeytyy noin 5 sekunniksi. Merkkivalo sammuu, jos ajoneuvo liikkuu. Pidä smart key ajoneuvossa.

Avaimen muistutin (mikäli varusteena)

Ilman smart key -järjestelmää

Jos kuljettajan ovi avataan, kun virta-avain on vielä virtalukossa (ACC- tai LOCK-asennossa), avaimen muistuttimen merkkiäni kytkeytyy. Tällä estetään avaimien unohtuminen autoon. Äänimerkki toimii niin kauan, kunnes avain poistetaan virtalukosta tai kuljettajan ovi suljetaan.

Smart key -järjestelmällä

Jos kuljettajan ovi avataan smart key -avaimen ollessa ajoneuvossa ja moottorin START/STOP-painikkeen ACC-asennossa, avaimen muistuttimen merkkiäni kytkeytyy.

Merkkiäni sammuu vasta, kun kuljettajan ovi suljetaan.

Vakionopeudensäätimen merkkivalo (mikäli varusteena)

**Vakionopeus
-merkkivalo
“CRUISE”**

■ Tyyppi A ■ Tyyppi B



Merkkivalo syttyy, kun vakionopeudensäädin asetetaan toimintaan painamalla ohjauspyörän /CRUISE painiketta. Merkkivalo sammuu, kun painiketta /CRUISE painetaan uudelleen järjestelmän poistamiseksi käytöstä.

Vakionopeudensäätimen “SET”-merkkivalo

SET

Tämä merkkivalo syttyy, kun vakionopeudensäätimen kytkintä (-/SET tai RES/+) painetaan.

SET-merkkivalo ei syty, kun vakionopeudensäätimen kytkintä (CANCEL) painetaan tai järjestelmä kytketään pois päältä.

Saadaksesi lisätietoja tutustu kappaleeseen “Vakionopeudensäädin” luvussa 5.

Vakionopeudensäätimen ilmoitukset sytyvät LCD-näytölle.

Ylinopeuden varoitusvalo
(mikäli varusteena)**120**
km/h**Ylinopeuden varoitusvalo**

Jos ajat yli 120 km/h nopeutta, ylinopeuden varoitusvalo alkaa vilkkua. Tämä on varusteena estääkseen sinua ajamasta ylinopeutta.

Ylinopeuden varoitusäänimerkki
(mikäli varusteena)

Jos ajat yli 120 km/h nopeutta, ylinopeuden merkkiääni kytkeytyy noin 5 sekunniksi. Tämä on varusteena estääkseen sinua ajamasta ylinopeutta.

Sähköisen ohjaustehostinjärjestelmän (EPS) varoitusvalo (mikäli varusteena)

Tämä merkkivalo syttyy, kun auton virta kytketään päälle (ON-asento), jonka jälkeen se sammuu.

Tämä valo syttyy myös, kun EPS-järjestelmässä on toimintahäiriö. Jos se syttyy ajon aikana, tarkastuta autosi valtuutetun KIA-huollon toimesta.

Automaattisen sammutusjärjestelmän merkkivalo (mikäli varusteena)

Tämä merkkivalo syttyy, kun moottori astuu ISG-järjestelmän joutokäynnin pysäytystilaan.

Kun automaattinen käynnistys kytkeytyy, automaattisen sammutusjärjestelmän merkkivalo vilkkuu 5 sekuntia mittaristossa.

Lisätietoja löydät luvun 5 kappaleesta "ISG-järjestelmä (Idle Stop and Go)".

*** HUOMAUTUS**

Kun ISG-järjestelmä käynnistää moottorin automaattisesti, joitain varoitusvaloja (ABS, ESP, ESP OFF tai seisontajarrun varoitusvalo) saattaa syttyä hetkeksi.

Näin tapahtuu akun alhaisen jännitteen vuoksi. Tämä ei tarkoita, että järjestelmässä olisi toimintahäiriö.

Alhaisen pesunestetaso varoitusvalo



Tämä varoitusvalo ilmaisee, että pesunestesäiliö on lähes tyhjä. Täytä pesunestettä mahdollisimman pian.

Alhaisen rengaspaineen / TPMS-häiriön merkkivalo (mikäli varusteena)



Alhaisen rengaspaineen merkkivalo syttyy noin 3 sekunniksi sen jälkeen, kun virta kytketään ON-asentoon.

Alhaisen rengaspaineen merkkivalo syttyy, kun yksi tai useampi rengas on menettänyt merkittävästi painetta.

Jos alhaisen rengaspaineen merkkivalo jatkaa palamista, kun se on vilkkunut noin minuutin, rengaspaineiden valvontajärjestelmässä on toimintahäiriö.

Jos näin käy, tarkastuta järjestelmä valtuutetussa KIA-huollossa mahdollisimman pian.

Jos varoitusvalo syttyy palamaan ajon aikana, vähennä ajonopeutta välittömästi ja pysähdy tien sivuun. Vältä kovia jarrutuksia ja äkillisiä ohjausliikkeitä mahdollisuuksien mukaan. Täytä renkaat sopivaan paineeseen, kuten ajoneuvon renkaiden teknisissä tiedoissa esitetään.

VAROITUS - Alhainen rengaspaine

Merkittävästi alentunut rengaspaine tekee auton käyttäytymisen epävaakaaksi ja voi lisätä auton hallinnan menettämisen riskiä ja jarrutusmatkan pituutta.

Jatkuva ajaminen alhaisilla rengaspaineilla aiheuttaa renkaiden ylikuumentumista ja kulumista.

VAROITUS - Turvallinen jarruttaminen

- TPMS-järjestelmä ei pysty varoittamaan sinua ulkoisen tekijän aiheuttamasta vakavasta ja yhtäkkiisestä rengasvauriosta.
- Jos havaitset epävakautta auton käyttäytymistä, irrota jalkasi heti kaasupolkimelta, lisää jarrua vähitellen kevyellä voimalla ja hidasta turvalliseen paikkaan tien sivuun.

Hehkutuksen merkkivalo (ainoastaan Diesel)

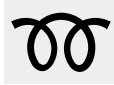

Merkkivalo syttyy palamaan, kun virta kytketään päälle (ON-asento). Moottori voidaan käynnistää sen jälkeen, kun hehkutuksen merkkivalo sammuu. Valon pääläoloaika riippuu veden ja ilman lämpötiloista sekä akun toimintakyvystä.

* HUOMAUTUS

Jos moottori ei käynnisty 10 sekunnin sisällä hehkutuksen loppumisesta, käännä virta-avain uudelleen LOCK-asentoon noin 10 sekunniksi ja sitten ON-asentoon hehkuttaaksesi uudelleen.

HUOMIO

Jos hehkutuksen merkkivalo jatkaa palamista tai alkaa moottorin lämpenemisen jälkeen tai ajon aikana vilkkua, tarkastuta järjestelmä valtuutetussa KIA-huollossa mahdollisimman pian.

Polttoainesuodattimen varoitusvalo (Dieselmoottorit)



Tämä varoitusvalo palaa noin 3 sekuntia sen jälkeen, kun virta on kytketty ON-asentoon, jonka jälkeen se sammuu. Jos tämä valo syttyy moottorin ollessa käynnissä, merkitsee se sitä, että polttoainesuodattimeen on kertynyt vettä. Jos näin tapahtuu, poista vesi polttoainesuodattimesta. Lisätietoja löydät kappaleesta "Polttoainesuodatin" luvussa 7.

HUOMIO

Kun polttoainesuodattimen varoitusvalo syttyy, moottorin teho (auton käyttönopeus ja joutokäynti) saattaa alentua. Jos jatkat ajamista varoitusvalon palaessa, saatat aiheuttaa vahinkoa moottorin osiin ja Common Rail -ruiskutusjärjestelmään.

Jos näin käy, tarkastuta autosi valtuutetussa KIA-huollossa mahdollisimman pian.

Nopeudenrajoittimen merkkivalo (mikäli varusteena)



OUB051061/OUB051063

Merkkivalo syttyy, kun nopeudenrajoitin asetetaan toimintaan painamalla ohjauspyörän painiketta . Merkkivalo saamuu, kun painiketta painetaan uudelleen järjestelmän poistamiseksi käytöstä.

Jos nopeudenrajoittimen ohjausjärjestelmässä on häiriö, "OFF"-ilmais alkaa vilkkua.

Jos näin käy, tarkastuta järjestelmä valtuutetussa KIA-huollossa mahdollisimman pian.

Saadaksesi lisätietoja tutustu kappaleeseen "Nopeudenrajoitin" luvussa 5.

Nopeudenrajoittimen ilmoitukset sytyvät LCD-näytölle.

LCD-näytön varoitus (mikäli varusteena)

- Ajoneuvoille, jotka on varustettu smart key -järjestelmällä

Avain ei ole ajoneuvossa



Jos smart key ei ole ajoneuvossa ja jokin ovista avataan tai suljetaan moottorin START/STOP -painikkeen ollessa ACC, ON tai START -asennossa, varoitus ilmestyy LCD-näyttölle. Lisäksi merkkiäni kytkeytyy 5 sekunniksi, kun smart key ei ole ajoneuvossa ja ovi suljetaan.

Pidä smart key aina mukanasasi.

Avainta ei havaita



Jos smart key ei ole ajoneuvossa tai sitä ei havaita ja painat moottorin START/STOP -painiketta, varoitus ilmestyy LCD-näyttöön noin 10 sekunniksi. Lisäksi käynnistyskeskustalaitteen merkkivalo vilkkuu 10 sekuntia.

Käynnistä smart key -avaimella



Jos painat moottorin START/STOP-painiketta, kun varoitus "Key is not detected" on näytöllä, varoitus "Press the start button with smart key" ilmestyy 10 sekunniksi LCD-näyttölle. Varoitus opastaa painamaan START/STOP-painiketta smart key -avaimella. Lisäksi käynnistyskeskustalaitteen merkkivalo vilkkuu 10 sekuntia.

• Ajoneuvoille, jotka on varustettu smart key -järjestelmällä

Avaimen pariston alhainen jännite



OUB041076

Jos moottorin START/STOP -painike asetetaan OFF-asentoon, kun ajoneuvossa olevasta smart key -avaimesta loppuu paristo, varoitus syttyy LCD-näytölle noin 10 sekunniksi. Tällöin myös merkkiäni kuuluu kerran.

Vaihda paristo uuteen.

Paina jarrupoljinta käynnistääksesi moottorin (automaattivaihteistot)



OUB041077

Jos moottorin START/STOP -painike siirtyy ACC-asentoon kahdesti painikkeen toistuvan painamisen johdosta, kun jarrupoljinta ei paineta, varoitus syttyy LCD-näyttöön noin 10 sekunniksi ilmoittaakseen, että sinun tulee painaa jarrupoljinta käynnistääksesi moottorin.

Paina kytkinpoljinta käynnistääksesi moottorin (käsivaihteistot)



OUB041078

Jos moottorin START/STOP -painike siirtyy ACC-asentoon kahdesti painikkeen toistuvan painamisen johdosta, kun kytkinpoljinta ei paineta, varoitus syttyy LCD-näyttöön noin 10 sekunniksi ilmoittaakseen, että sinun tulee painaa kytkinpoljinta käynnistääksesi moottorin.

• Ajoneuvoille, jotka on varustettu smart key -järjestelmällä

Siirrä vaihdevipu P-asentoon (automaattivaihteistot)



OUB041079

Jos yrität sammuttaa moottorin siirtämättä vaihdevipua P-asentoon (pysäköinti), moottorin START/STOP-painike kytkeytyy ACC-asentoon. Jos painiketta painetaan vielä uudelleen, se kytkeytyy ON-asentoon. Varoitus syttyy LCD-näyttöön noin 10 sekunniksi ilmoittaakseen, että sinun tulee painaa moottorin START/STOP-painiketta vaihdevivun ollessa P-asennossa (pysäköinti) sammuttaaksesi moottorin. Lisäksi varoitusmerkkiäni kuuluu noin 10 sekunnin ajan. (mikäli varusteena)

Paina start-painiketta uudelleen



OUB041080

Jos moottorin START/STOP -painikkeella ei pystytä käynnistämään moottoria järjestelmähäiriön vuoksi, varoitus ilmestyy noin 10 sekunniksi ja merkkiäni kytkeytyy jatkuvana ilmoittaakseen, että voit käynnistää moottorin painamalla START/STOP -painiketta vielä kerran. Merkkiäni keskeytyy, mikäli moottorin START/STOP -painikejärjestelmä toimii normaalisti tai murtohälytinjärjestelmä viiritty.

Jos varoitus syttyy jokaisella kerralla, kun painat moottorin START/STOP -painiketta, toimita ajoneuvosi valtuutettuun KIA-huoltoon ja tarkastuta järjestelmä.

Siirrä vaihdevipu P- tai N-asentoon käynnistääksesi (automaattivaihteistot)



OUB041081

Jos yrität käynnistää moottorin vaihdevivun ollessa P- (pysäköinti) tai N-asennossa (vapaa), varoitus syttyy LCD-näytölle noin 10 sekunniksi.

Voit käynnistää moottorin myös vaihdevivun ollessa N-asennossa (vapaa), mutta turvallisuussyistä pyri käynnistämään moottori vaihdevivun ollessa P-asennossa (pysäköinti).

- Ajoneuvoille, jotka on varustettu smart key -järjestelmällä

Paina käynnistuspainiketta kääntäessäsi ohjauspyörää

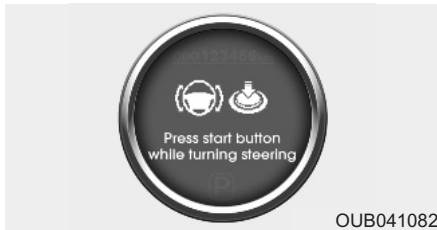

Jos ohjauspyörän lukitus ei avaudu normaalisti, kun moottorin START/STOP -painiketta painetaan, varoitus ilmestyy LCD-näytölle noin 10 sekunniksi. Lisäksi varoitusmerkkiäni kuuluu kerran ja moottorin START/STOP -painikkeen valo vilkkuu 10 sekuntia.

Varoituksen jälkeen paina moottorin START/STOP -painiketta samalla kääntäen ohjauspyörää vasemmalle ja oikealle.

Tarkasta ohjauspyörän lukitusjärjestelmä



Jos ohjauspyörä ei lukkiudu normaalisti, kun moottorin START/STOP -painike kytkeytyy OFF-asentoon, varoitus ilmestyy LCD-näytölle noin 10 sekunniksi. Lisäksi varoitusmerkkiäni kuuluu 3 sekuntia ja moottorin START/STOP -painikkeen valo vilkkuu 10 sekuntia.

Tarkasta jarruvalon sulake (mikäli varusteena)

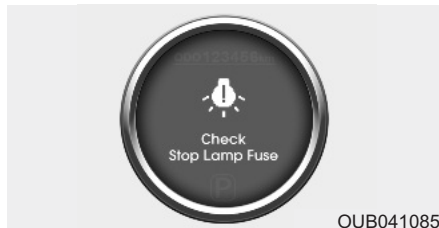

Jos jarruvalon sulake palaa tai se irrote-taan, varoitus syttyy LCD-näytölle 10 sekunniksi.

Vaihda sulake uuteen. Jos tämä ei ole mahdollista, voit käynnistää moottorin painamalla moottorin START/STOP-painiketta ACC-asennossa 10 sekuntia.

Pesuneste alhainen (mikäli varusteena)



Tämä varoitusvalo syttyy 10 sekunniksi, kun pesunestesäiliö on lähes tyhjä. Jos painat TRIP-painiketta tämän varoitusvalon palaessa, LCD-näyttö vaihtuu osamattamittariksi 4 sekunniksi ja palaa sitten takaisin alhaisen pesunesteen varoitukseen. Täytä pesunestettä mahdollisimman pian.

Ovi avoinna (mikäli varusteena)

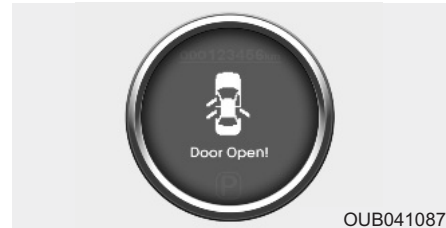

Toiminto osoittaa oven tai takaluukun, jota ei ole suljettu kunnolla.

Peruutustutkan varoitus (mikäli varusteena)



Toiminto näyttää alueen, jossa este havaitaan peruutuksen aikana. Saadaksesi lisätietoja tutustu kappaleeseen "Peruutustutka" luvussa 4.

Suorista ohjauspyörä (mikäli varusteena)



Jos käynnistät moottorin ohjauspyörän ollessa käännettynä 90 astetta vasemmalle, muutaman sekunnin jälkeen LCD-näytölle ilmestyy viesti "Align steering wheel" noin 5 sekunniksi.

Käännä ohjauspyörää oikealle siten, että se osoittaa korkeintaan 30 astetta vasemmalle.

Suorista ohjauspyörä (mikäli varusteena)



Jos käynnistät moottorin ohjauspyörän ollessa käännettynä 90 astetta oikealle, muutaman sekunnin jälkeen LCD-näytölle ilmestyy viesti "Align steering wheel" noin 5 sekunniksi.

Käännä ohjauspyörää oikealle siten, että se osoittaa korkeintaan 30 astetta oikealle.

PERUUTUSTUTKA (MIKÄLI VARUSTEENA)

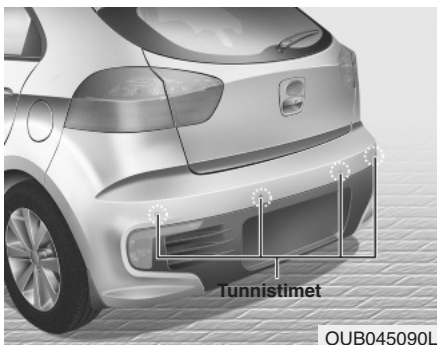

Peruutustutka avustaa kuljettajaa auton peruutusliikkeen aikana antamalla äänimerkkejä, mikäli mitä tahansa esteitä havaitaan alle 120 cm:n etäisyydellä auton takana. Tämä on ainoastaan täydentävä järjestelmä eikä sen käyttö tarkoita, että kuljettajan erityistä varovaisuutta ja tarkkaavaisuutta ei tarvita. Tunnistusalueet ja takapään tunnistimien havaitsemat kohteet ovat rajoitetut. Aina peruuttaessasi kiinnitä yhtä paljon huomiota takana oleviin esteisiin, kuin peruuttaessasi autolla, jossa ei ole peruutustutkaa.

VAROITUS

Peruutustutka on ainoastaan täydentävä toiminto. Peruutustutkan toimintaan saattaa vaikuttaa monet tekijät (mukaan lukien ympäristöolosuhteet). Auton takana olevan alueen tarkastaminen on aina kuljettajan vastuulla ennen peruuttamista.

Peruutustutkan toiminta

Toiminnan edellytykset

- Tämä järjestelmä on aktiivinen kun peruutustutkan OFF-painikkeen (mikäli varusteena) merkkivalo ei pala.

Jos haluat kytkeä peruutustutkan pois päältä, paina sen OFF-painiketta uudelleen (painikkeen merkkivalo palaa). Kytkeäksesi järjestelmän päälle, paina painiketta uudelleen (painikkeen merkkivalo sammuu).

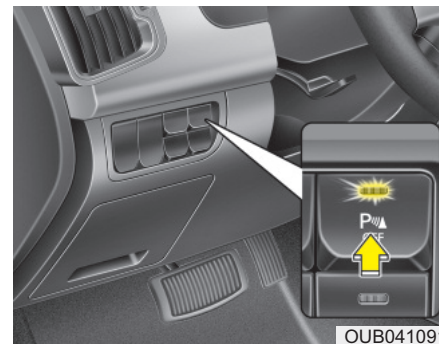



- Tämä järjestelmä kytkeytyy peruutettaessa, kun virta-avain on ON-asennossa. Jos auto liikkuu yli 10 km/h nopeudella, järjestelmä ei välttämättä ole käytössä.

- Kun peruutustutka on käytössä, tunnistusetäisyys on noin 120 cm.
- Kun useampia esteitä havaitaan samanaikaisesti, lähin niistä tunnistetaan ensimmäisenä.

Varoitusaänityypit

- Kun este on 81-120 cm:n etäisyydellä takapuskurista: Äänimerkki toimii jaksottaisesti.
- Kun este on 41-80 cm:n etäisyydellä takapuskurista: Äänimerkki toimii yhä tiheämmin
- Kun este on alle 40 cm:n etäisyydellä takapuskurista:
Äänimerkki kuuluu jatkuvana.

Varoitustunnistimien tyypit (mikäli varusteena)

Etäisyys esteestä	Varoitustunnistin
Alle 40 cm	 *1
41 cm - 80 cm	 *1
81cm - 120 cm	 *1

*1: Ilmaisee jokaisen tunnistimen havaitseman esteen etäisyyden. (Vasen, Keskiosa, Oikea)

* Jos este on tunnistimien välissä tai lähellä, ilmaisin saattaa näyttää toisin.

Tilanteet, joissa peruutustutka ei ole käytettävissä

Peruutustutka ei saata toimia oikein, kun:

1. Kosteus on jäänyt tunnistimiin. (Se toimii jälleen normaalisti, kun kosteus on poistunut).
2. Tunnistin on peittynyt vieraasta aineesta, kuten lumesta tai vedestä, tai tunnistin on tukkeutunut. (Se toimii jälleen normaalisti, kun aine on poistettu, tai tunnistin ei ole enää tukkeutunut).
3. Ajetaan epätasaisilla tiepinnoilla (päällystämättömät tiet, soratiet, töyssyt, kaltevuudet).
4. Tunnistimen toiminta-alueella on esineitä, joista lähtee liiallista melua (ajoneuvojen äänimerkit, äänekkäät moottoripyörät tai rekkojen ilmajarrut).
5. Rankkasadetta tai vesisuihkua esiintyy.
6. Langattomia lähettimiä tai matkapuhelimia on tunnistimien toiminta-alueella.
7. Tunnistin on peittynyt lumesta.
8. Perävaunun vetäminen

Tunnistusalue saattaa heikentyä, kun:

1. Tunnistin on likaantunut vieraasta aineesta, kuten lumesta tai vedestä. (Tunnistusalue palaa takaisin normaaliksi, kun nämä poistetaan).
2. Ulkoilman lämpötila on erittäin korkea tai alhainen.

Seuraavia esineitä tunnistin ei saata havaita:

1. Teräviä tai ohuita kappaleita, kuten köysiä, ketjuja tai pieniä pylviäitä.
2. Kappaleita, jotka eivät saata heijastaa tunnistimen lähettämää signaalia, kuten vaatteet, huokoiset materiaalit tai lumi.
3. Tunnistamattomia kappaleita, jotka ovat korkeudeltaan 1 m pienempiä ja läpimitaltaan ohuempia kuin 14 cm.

Peruutustutkan varotoimenpiteet

- Peruutustutka ei välttämättä anna jatkuvasti merkkiäntä riippuen nopeudesta ja havaittujen kappaleiden muodoista.
- Peruutustutka saattaa vioittua, jos auton puskurin korkeutta tai tunnistimen kokoonpanoa muutetaan tai vahingoitetaan. Mikä tahansa tarvike tai lisävaruste, joka ei ole tehtaan asentama, saattaa häiritä tunnistimen toimintaa.
- Tunnistin ei saata havaita esineitä, jotka ovat alle 40 cm:n päässä tunnistimesta tai se saattaa havaita väärän etäisyyden. Käytä varoen.
- Jos tunnistin on jäänyt tai tahriintunut lumesta, liasta tai vedestä, tunnistin saattaa olla toimintakyvytön, kunnes tahrat poistetaan käyttämällä pehmeää liinaa.
- Älä paina, naarmuta tai iske tunnistinta. Tunnistin voi rikkoontua.

*** HUOMAUTUS**

Tämä järjestelmä voi havaita ainoastaan kappaleet, jotka ovat tunnistimien asemassa ja niiden toiminta-alueen sisällä. Se ei kykene havaitsemaan kappaleita, jotka sijaitsevat alueilla, joissa tunnistimia ei ole. Lisäksi tunnistin ei välttämättä havaitse pieniä tai ohuita kappaleita, kuten tolppia, tai kappaleita, jotka sijaitsevat tunnistimien välissä.

Tarkkaile silmännähdn auton takaosaa aina peruuttaessasi.

Muista kertoa kuljettajille, joille järjestelmä on tuntematon, järjestelmän mahdollisuuksista ja rajoituksista.

VAROITUS

Kiinnitä erityistä huomiota, kun autolla ajetaan erilaisten esteiden, jalankulkijoiden ja erityisesti lapsien lähetyvillä. Muista, että tunnistimet eivät havaitse joitain kohteita niiden etäisyyden, koon tai muun tunnistimen toimintaa rajoittavan ominaisuuden johdosta. Suorita aina ennen ajamista silmämääräinen tarkastus varmistaaksesi siitä, ettei auton tiellä ole mitään esteitä missään suunnassa.

Itsetestaus

Jos yksi tai useampi seuraavista tapahtuu, kun siirrät peruutusvaihteelle (R-asento), pysäköintitutkassa saattaa olla toimintahäiriö.

- Et kuule varoitusääntä tai äänimerkki toimii vain jaksottain.



(vilkkuu)

- näytetään (mikäli varusteena).

Jos näin käy, tarkastuta autosi valtuutetussa KIA-huollossa mahdollisimman pian.

VAROITUS

Uuden auton takuu ei kata mitään peruutustutkan toimintahäiriön aiheuttamaa ajoneuvovahinkoa tai matkustajan loukkaantumista. Aja aina varovaisesti turvallisuus huomioiden.

PERUUTUSKAMERA (MIKÄLI VARUSTEENA)

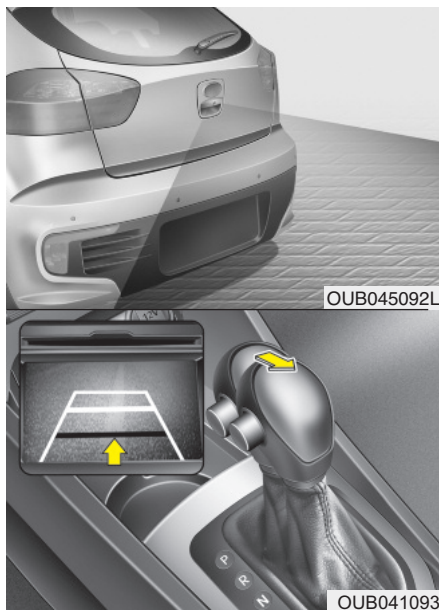

Peruutuskamera kytkeytyy, kun virta on ON-asennossa ja vaihdevipu siirretään R-asentoon (peruutus), jolloin myös peruutusvalo syttyy.

Tämä järjestelmä on täydentävä järjestelmä, joka näyttää ajoneuvon takana olevan kuvan navigointinäytön kautta koko peruutuksen ajan.

VAROITUS

- Tämä järjestelmä on ainoastaan täydentävä. Kuljettajan vastuulla on aina tarkkailla tausta- ja ovi- peilejä sekä ajoneuvon takana olevaa aluetta ennen peruuttamista ja peruuttamisen aikana, sillä kameran välityksellä ei pystytä näkemään ns. "kuollutta aluetta".
- Pidä kameran linssi aina puhtaina. Jos linssi on peittynyt vieraasta aineesta, kamera ei välttämättä toimi normaalisti.

VAROITUSVILKKU



Varoitusvilkkua tulee käyttää aina, kun auto on tarpeen pysäyttää mahdollisesti vaaralliseen paikkaan. Jos sinun on tehtävä tämän tyyppinen hätäpysähdys, pysäytä auto mahdollisimman kauas tiestä.

Varoitusvilkut kytketään päälle painamalla varoitusvilkkujen kytkintä. Tällöin kaikki suuntavilkut alkavat vilkkua. Varoitusvilkut toimivat, vaikka avain ei olisi edes virtalukossa.

Kytkeäksesi varoitusvilkut pois päältä, paina kytkintä uudelleen.

VALOT

Akun säästötoiminto

- Tämän toiminnon tehtävänä on estää akun tyhjentyminen. Järjestelmä sammuttaa seisontavalot automaattisesti, kun kuljettaja poistaa virta-avaimen (smart key: sammuttaa moottorin) ja avaa kuljettajan oven.
- Tämän toiminnon avulla seisontavalot sammuvat automaattisesti, jos kuljettaja pysäköi tien sivuun yöaikana. Tarpeen vaatiessa valot voidaan pitää päällä virta-avaimen poistamisen (smart key: moottorin sammuttamisen) jälkeen, jolloin on toimittava seuraavasti:
 - 1) Avaa kuljettajan ovi.
 - 2) Kytke seisontavalot OFF-asentoon ja uudelleen ON-asentoon käyttämällä ohjauspylväässä sijaitsevaa valokatkaisijaa.

Ajovalojen saattotoiminto (mikäli varusteena)

Ajovalot (ja/tai takavalot) pysyvät päällä noin 20 minuuttia moottorin sammuttamisesta ja virta-avaimen poistosta. Jos kuljettajan ovi kuitenkin avataan tai suljetaan, ajovalot sammuvat 30 sekunnin jälkeen.

Ajovalot voidaan sammuttaa painamalla kauko-ohjaimen (tai smart key -avaimen) lukituspainiketta kahdesti tai sammuttamalla valokytkin ajovalo- tai Auto-asennosta.



HUOMIO

Jos kuljettaja poistuu ajoneuvosta muun kuin kuljettajan oven kautta, akun virransäästötoiminto ei ole käytössä ja ajovalojen saattotoiminto ei sammu automaattisesti. Tästä voi seurata akun tyhjeneminen. Tällöin huolehdi, että sammutat valot ennen kuin poistut ajoneuvosta.

Ajovalojen esikytkentä (mikäli varusteena)

Kun ajovalokytkin on ON tai AUTO-asennossa ja kaikki ovet (myös takaluukku) on suljettu ja lukittu, kauko-ohjaimen (tai smart keyn) avauspainikkeen painaminen sytyttää ajovalot noin 15 sekunniksi.

Jos ajovalokytkin on AUTO-asennossa, toiminto kytkeytyy ainoastaan pimeään aikaan.

Jos tämän jälkeen painat kauko-ohjaimen (tai smart keyn) ovilukkojen avauspainiketta uudelleen, ajovalot sammuvat välittömästi.

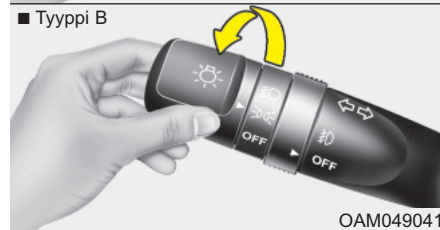
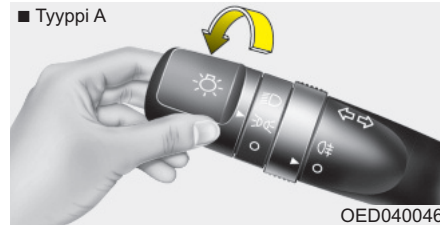
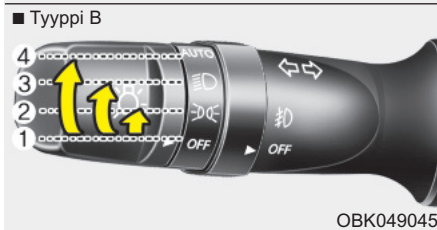

Valojen hallinta

Valokatkaisijassa on ajovalojen ja seisontavalojen asento.

Käyttääksesi valoja, käännä vivun päässä oleva säädin yhteen seuraavista asennoista:

- (1) OFF-asento
- (2) Seisontavalojen asento
- (3) Ajovalojen asento
- (4) Automaattinen valokytkeä (mikäli varusteena)

Seisontavalojen asento (☀️)

Kun valokatkaisija on seisontavalojen asennossa (1. asento), takavalot, rekisterivalot ja mittariston valot kytkeytyvät päälle.

Ajovalojen asento (☀️)

Kun valokatkaisija on ajovalojen asennossa (2. asento), ajovalot, takavalot, rekisterivalot ja mittariston valot kytkeytyvät päälle.

* HUOMAUTUS

Virran on oltava ON-asennossa ajovalojen kytkemiseksi.

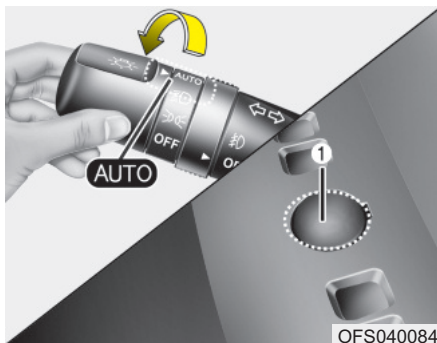

Automaattinen valokytkentä (mikäli varusteena)

Kun valokatkaisija on AUTO -asennossa, ajo- ja takavalot kytkeytyvät tai sammuvat automaattisesti ulkoilman kirkkauden mukaan.

⚠ HUOMIO

- Älä koskaan aseta mitään kojelaudan tunnistimen (1) päälle, ettei automaattisen valokytkennän toiminta häiriintyisi.
- Älä puhdistu tunnistinta ikkunanpesuaineella, sillä se saattaa jättää heijastavan kalvon, joka voi häiritä tunnistimen toimintaa.
- Jos auton tuulilasi on tummennettu tai siinä on muun tyyppinen metallinen pinnoite, automaattinen valojen kytkentätoiminto ei välttämättä toimi oikein.

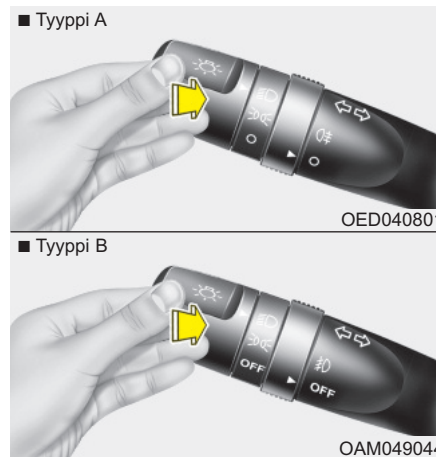

Kaukovalojen käyttäminen

Kytkeäksesi kaukovalot päälle, paina vipua pois päin itsestääsi. Vedä se takaisin kytkeäksesi lähivalot.

Kaukovalojen merkkivalo syttyy, kun kaukovalot kytketään päälle. Estääksesi akun tyhjentymisen, älä jätä valoja palamaan pitkään, kun moottori ei ole käynnissä.

VAROITUS

Älä käytä kaukovaloja, jos ajoneuvoja on edessä lähietäisyydellä. Kaukovalojen virheellinen käyttö saattaa häiritä vastaantulevan näkyvyyttä.

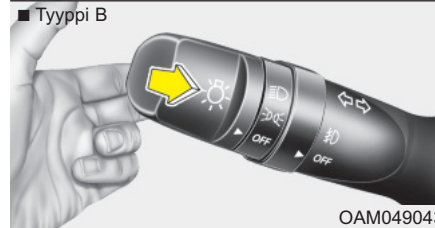
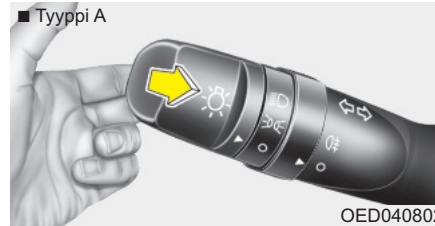

Väläyttääksesi ajovaloja, vedä vipua itseäsi kohti. Vapautettaessa se palautuu takaisin normaaliasentoon (lähivalot). Ajovalojen kytkintä ei tarvitse käyttää tämän väläytystoiminnon käyttämiseksi.

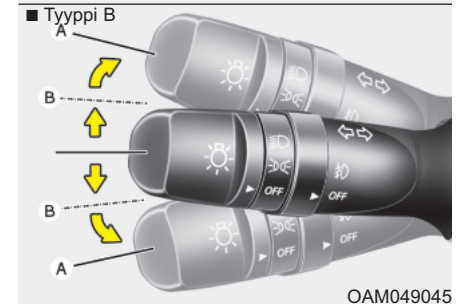
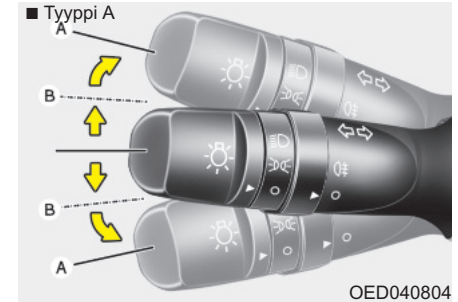

Suuntavilkut ja kaistanvaihottominto

Virran on oltava kytkettynä, jotta suuntavilkkuja voitaisiin käyttää. Kytkeäksesi suuntavilkun päälle, siirrä vipua ylös- tai alaspäin (A). Mittariston vihreä nuolimerkkivalo ilmaisee, kumpaa suuntavilkua käytetään. Ne kytkeytyvät pois päältä itsestään käännöksen suorittamisen jälkeen.

Jos merkkivalo jatkaa vilkkumista käännöksen jälkeen, palauta vipu käsin OFF-asentoon.

Antaaksesi merkin kaistanvaihdesta, siirrä suuntavilkun vipua hieman ja pidä sitä asennossa (B). Vapautettaessa vipu palaa OFF-asentoon.

Jos merkkivalo jatkaa palamista ja ei vilku tai vilkkuu epätavallisesti, yksi suuntavilkkujen polttimoista saattaa olla palanut ja vaatii vaihtamista.

Kaistanvaihtotoiminto (mikäli varusteena)

Kytkeäksesi kaistanvaihtotoiminnon, liikuta suuntavilkku hieman ja vapauta se. Kaistanvaihtotoiminto antaa merkinannon 3 kertaa.

*** HUOMAUTUS**

Jos merkkivalon vilkkuminen on epätavallisen nopeaa tai hidasta, lamppu saattaa olla palanut tai sen piirissä on heikko sähköinen liitos.



Etusumuvalot (mikäli varusteena)

Etusumuvaloja käytetään parantamaan näkyvyyttä, kun näkyvyys on heikko sumun, sateen tai lumisateen jne. takia. Etusumuvalot kytkeytyvät, kun sumuvalojen kytkin (1) käännetään ON-asentoon seisonvalojen kytkemisen jälkeen.

Sammuttaaksesi sumuvalot, käännä etusumuvalojen kytkin (1) O-asentoon (OFF).

⚠ HUOMIO

Käytön aikana sumuvalot kuluttavat suuren määrän sähkövirtaa. Käytä sumuvaloja ainoastaan, kun näkyvyys on heikko.

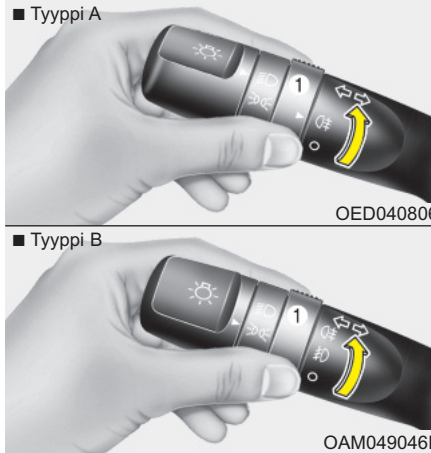
**Takasumuvalo**

Kytkeäksesi takasumuvalot päälle, käännä takasumuvalojen kytkin (1) ON-asentoon ajovalojen ollessa päällä.

Takasumuvalot kytkeytyvät myös päälle, kun takasumuvalojen kytkin käännetään ON-asentoon vasta sen jälkeen, kun ajovalojen katkaisija on vähintään seisontavalojen asennossa ja kun etusumuvalojen kytkin (mikäli varusteena) on käännetty ON-asentoon.

Kytkeäksesi takasumuvalot pois päältä, käännä takasumuvalojen kytkin uudelleen ON-asentoon.

*** HUOMAUTUS**

Takasumuvalo on ainoastaan kuljettajan puolella.

Päivävalot (mikäli varusteena)

Päivävalot (DRL - Daytime Running Lights) helpottavat muita näkemään autosi etuosan päiväsaikaan. Päivävalot voivat olla käytännölliset monissa erilaisissa ajo-olosuhteissa, ja erityisen käytännöllisiä ne ovat auringonnousun jälkeen ja ennen auringonlaskua.

Päivävalot sammuttavat ajovalot, kun:

1. Seisontavalojen kytkin on ON-asennossa.
2. Moottori on sammutettu.

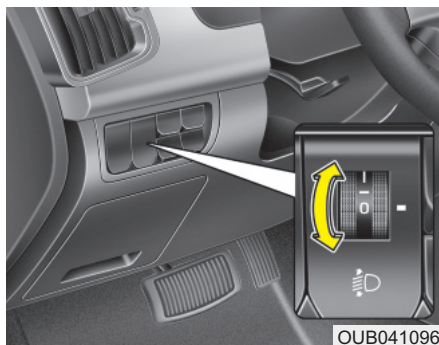

Ajovalojen korkeussäädin (mikäli varusteena)

Säätääksesi ajovalojen valokeilan korkeutta matkustajien määrän ja tavaratilan kuorman mukaan, kierrä ajovalojen korkeussäätökytkintä.

Mitä korkeampi numero kytkimessä on, sitä matalammalla on ajovalojen valokeilan taso. Pidä valokeila aina oikealla korkeudella tai muussa tapauksessa ajovalot voivat häikäistä muita tienkäyttäjiä.

Alle on luetteloitu esimerkkejä sopivista kytkinasetuksista. Muissa kuin alla lueteloiduissa kuormaustapauksissa säädä kytkin sellaiseen asentoon, että valokeilan taso on asetettu olosuhteisiin, jotka vastaavat lähimmin jotain alla luetteloitua tilannetta.

Kuormaustilanne	Kytkinasento
Vain kuljettaja	0
Kuljettaja + Etumatkustaja	0
Kaikki matkustajat (mukaan lukien kuljettaja)	1
Kaikki matkustajat (ja kuljettaja) + Suurin sallittu kuorma	2
Kuljettaja + suurin sallittu kuorma	3

PYYHKIJÄT JA PESULAITTEET

Edessä

■ Typpi A

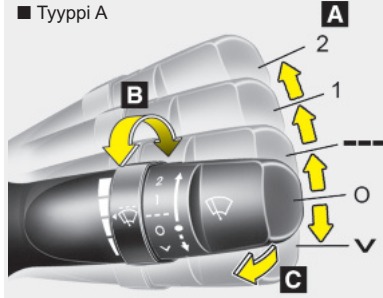

■ Typpi B

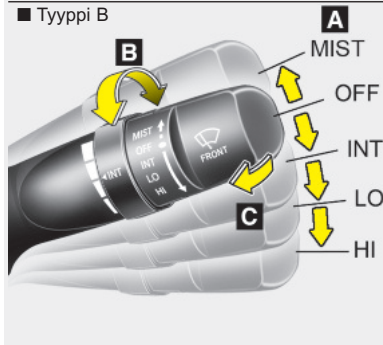

Takana (mikäli varusteena)

■ Typpi A

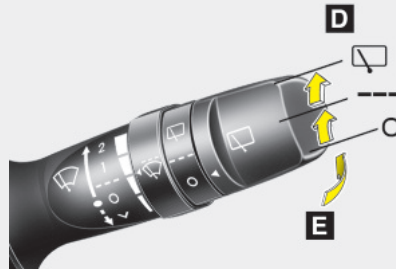

■ Typpi B

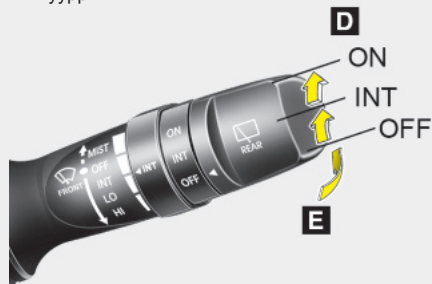

A : Pyyhkijöiden nopeudensäädin (edessä)

- 2/HI – Korkea pyyhintänopeus
- 1/LO – Alhainen pyyhintänopeus
- ---/INT – Jaksottainen pyyhintä
- AUTO* – Automaattinen pyyhintä
- O/OFF – Pois päältä
- √ /MIST – Yksittäispyyhkäisy

B : Jaksottaisen pyyhinnän pyyhintätiheyden säätö

C : Pesu lyhyillä pyyhkäisyillä (edessä)

D : Takapyyhkijän/-pesulaitteen säädin

- □ /ON – Jatkuva pyyhintä
- ---/INT – Jaksottainen pyyhintä
- O/OFF – Pois päältä

E : Pesu lyhyillä pyyhkäisyillä (takana)

* : mikäli varusteena

OAM049047L/OAM049100L/OAM049048L/OAM049048N

Tuulilasin pyyhkijät (edessä)

Toimi seuraavasti, kun virta on kytketty ON-asentoon.

✓: Kytkeäksesi kertapyyhkäisyyn, siirrä vipu tähän asentoon ja vapauta se. Pyyhkijät liikkuvat jatkuvasti, jos vipua pidetään tässä asennossa.

○ : Pyyhkijät eivät ole käytössä

---: Pyyhkijät toimivat jaksottaisesti samalla pyyhintätiheydellä. Käytä tätä toimintatilaa kevyessä sateessa tai huurteisissa olosuhteissa. Vaihtaaksesi nopeusasetusta, käännä pyyhintätiheyden säädintä.

1 : Normaali pyyhintänopeus

2 : Nopea pyyhintänopeus

* HUOMAUTUS

Jos tuulilasille on kerääntynyt paljon lunta tai jäätä, sulata tuulilasia noin 10 minuuttia tai poista lumi ja/tai jää ennen tuulilasin pyyhkijöiden käyttöä virheettömän käytön varmistamiseksi.

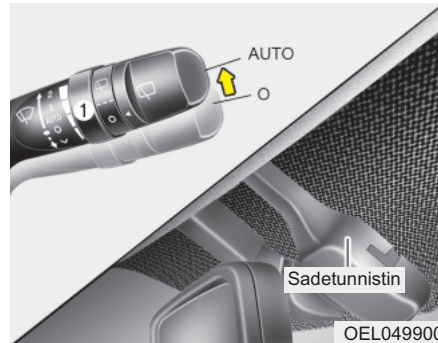

AUTO – Automaattinen hallinta (mikäli varusteena)

Tuulilasin yläosassa sijaitseva sadetunnistin tunnistaa sademäärän, jonka mukaan se säätää sopivaa pyyhintänopeutta. Mitä enemmän sataa, sitä nopeammin pyyhkijät toimivat. Kun sade loppuu, pyyhintä loppuu.

Vaihtaaksesi nopeusasetusta, käännä nopeudensäädintä (1).

Jos pyyhkijäkytkin asetetaan AUTO-tilaan, kun virta on päällä (ON-asento), pyyhkijä pyyhkäisee kerran suorittaakseen järjestelmän itsetestauksen. Aseta pyyhkijät OFF-asentoon, kun pyyhkijöitä ei enää tarvita.

⚠ HUOMIO

Kun virta on kytketty ja tuulilasin pyyhkijät on asetettu AUTO-toimintatilaan, toimi varoen seuraavissa tilanteissa välttääksesi loukkaamista käsiäsi tai muita ruumiinosia.

- ***Älä koske tuulilasin yläosaan sadetunnistimen kohdalta.***
- ***Älä pyyhi tuulilasin yläosaa märällä tai kostealla pyyhkeellä.***
- ***Älä kohdistaa painetta tuulilasiin.***

⚠ HUOMIO

Kun peset autoa, aseta pyyhkijäkytkin OFF-asentoon estääksesi pyyhkijöiden automaattisen toiminnan.

Pyyhkijät saattavat kytkeytyä ja vahingoittua, jos kytkin on asetettu AUTO-tilaan auton pesun aikana.

Älä irrota tunnistimen suojusta, joka sijaitsee matkustajan puolen tuulilasin yläosassa. Järjestelmän osat saattavat vahingoittua, jolloin auton takuu ei kata vahinkoja.

Kun auto käynnistetään talvella, aseta pyyhkijäkytkin OFF-asentoon. Muuten pyyhkijät saattavat kytkeytyä, jolloin jää saattaa vahingoittaa pyyhkijänsulkia. Poista aina lumi ja jää tuulilasilta ja kytke tuulilasin huurteen-/jäänpoisto ennen tuulilasin pyyhkijöiden käyttämistä.

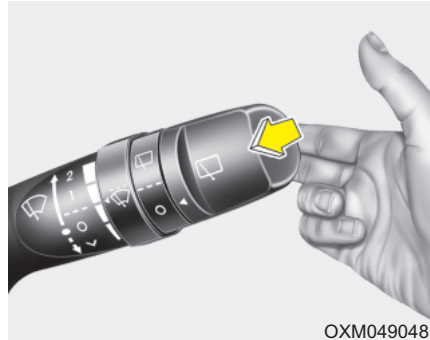

OXM049048E

Tuulilasin pesulaitteet (edessä)

Jos vipu on O-asennossa (OFF), siirrä sitä hieman itseäsi kohti suihkuttaaksesi pesunestettä tuulilasille ja kytkeäksesi pyyhkijät 1-3 pyyhintäkerraksi.

Käytä tätä toimintoa, kun tuulilasi on liukainen.

Pesulaitteen ja pyyhkijöiden toiminta jatkuu niin kauan, kunnes vapautat vivun.

Jos pesulaite ei toimi, tarkasta pesunesteen määrä. Jos nesteen taso on alhainen, sinun pitää lisätä sopivaa, hankamatonta tuulilasin pesunestettä pesunestesäiliöön.

Säiliön täyttöaukko sijaitsee moottorin etuosassa etumatkustajan puolella.

⚠ HUOMIO

Estääksesi pesunestepumpun mahdollisen vahingoittumisen, älä käytä pesulaitetta, kun pesunestesäiliö on tyhjä.

⚠ VAROITUS

Älä käytä pesulaitetta pakkasella ennen kuin olet lämmittänyt tuulilasin. Pesuneste saattaa jäätyä tuulilasiin heikentäen näkyvyyttäsi.

⚠ HUOMIO

- Älä käytä pyyhkimiä, kun tuulilasi on kuiva, estääksesi pyyhkimien vahingoittumisen.
- Estääksesi pyyhkimien vahingoittumisen, älä käytä bensiiniä, kerosoiinia, maalitinneriä tai muuta liuotinta niissä tai niiden lähellä.
- Älä yritä siirtää pyyhkimiä käsin, sillä pyyhkijän varsi ja muut osat voivat vahingoittua.

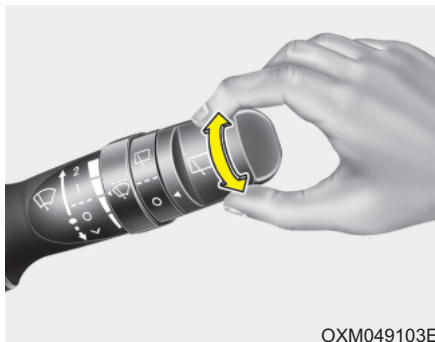

Takalasin pyyhkijän ja pesulaitteen kytkin (mikäli varusteena)

Takalasin pyyhkijän ja pesulaitteen kytkin sijaitsee pyyhkijän ja pesulaitteen vivun päässä. Käännä kytkin haluttuun asentoon käyttääksesi takalasin pyyhintä ja pesulaitetta.

- ☑ - Normaali pyyhkijän toiminta
- - Jaksottainen pyyhintä
- - Pyyhkijä ei ole käytössä

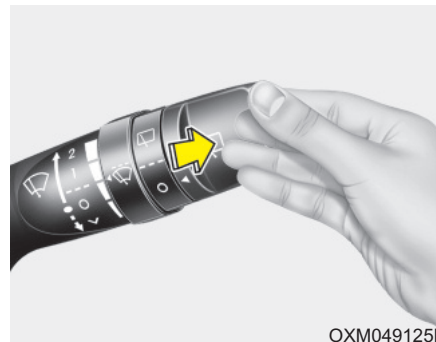

Työnnä vipua pois päin itsestäsi suihkuttaaksesi takalasin pesunestettä ja kytkeäksesi takalasin pyyhkijän 1-3 pyyhkäisykerraksi. Pesulaitteen ja pyyhkijöiden toiminta jatkuu niin kauan, kunnes vapautat vivun.

SISÄVALO

HUOMIO

Älä käytä sisävaloja pitkään, kun moottori ei ole käynnissä.

Tämä voi aiheuttaa akun tyhjenemisen.

VAROITUS

Älä käytä sisävaloja ajaessasi pimeässä. Näkyvyys voi heikentyä sisävalojen päälläolon johdosta, jolloin seurauksena voi olla onnettomuus.

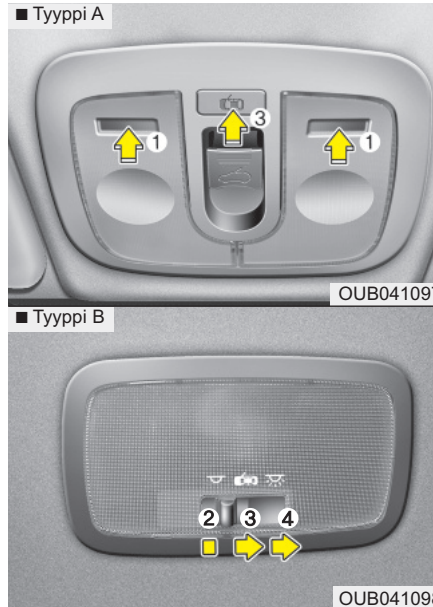

Matkustamon valo

(1) Karttavalo (mikäli varusteena)

Paina kytkintä kytkeäksesi valon päälle tai pois päältä. Tämä valo valaisee paikka-kohtaisesti, jotta sitä voitaisiin käyttää kätevästi karttavaloa yöaikana tai henkilökohtaisena etumatkustajan tai kuljettajan valona.

(2) OFF

OFF-asennossa valo pysyy aina pois päältä, vaikka ovi avattaisiin.

(3) OVI-toiminto

Valo syttyy, kun jokin ovi (tai takaluukku) avataan riippumatta virtalukon asennosta. Kun ovien lukitukset avataan kauko-ohjaimella tai avain poistetaan virtalukosta, valo syttyy noin 30 sekunniksi, kunhan yhtäkään ovea ei avata.

Valo sammuu vähitellen noin 30 sekunnin jälkeen, jos ovi on suljettu. Kuitenkin, jos virtalukko on ON-asennossa tai kaikki ovet lukitaan, valo sammuu välittömästi.

Jos ovi avataan, kun virtalukko on ACC- tai LOCK-asennossa, valo pysyy päällä noin 20 minuuttia. Kuitenkin, jos ovi avataan, kun virtalukko on ON-asennossa, valo pysyy jatkuvasti päällä.

(4) ON

ON-asennossa valo pysyy päällä koko ajan.

HUOMIO

Älä jätä kytkintä tähän asentoon pitkäksi ajaksi, kun moottori ei ole käynnissä.

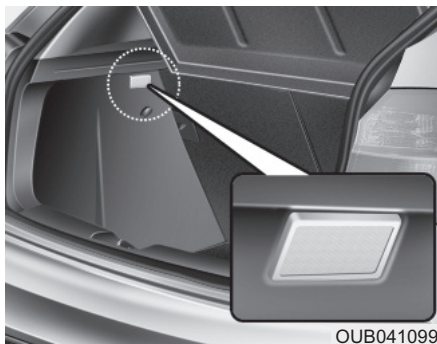

Tavaratilan valo (mikäli varusteena)

Tavaratilan valo syttyy, kun takaluukku avataan.

HUOMIO

Tavaratilan valo pysyy päällä niin kauan kuin takaluukku on auki. Sulje takaluukku aina huolellisesti tavaratilan käytön jälkeen estääksesi akun tarpeettoman tyhjenemisen.



Ehostuspeilin valo (mikäli varusteena)

Paina kytkintä kytkeäksesi valon päälle tai pois päältä.

 : Valo syttyy, jos tätä painiketta painetaan.

 : Valo sammuu, jos tätä painiketta painetaan.

HUOMIO - Ehostuspeilin valo

Pidä kytkin aina OFF-asennossa, kun ehostuspeilin valoa ei käytetä. Jos häikäisysuoja suljetaan valon ollessa vielä päällä, akku saattaa tyhjentyä tai häikäisysuoja vahingoittua.



Hansikaslokeron valo (mikäli varusteena)

Hansikaslokeron valo syttyy, kun hansikaslokeron avataan.

HUOMIO

Sulje hansikaslokeron aina huolellisesti sen käytön jälkeen estääksesi akun tarpeettoman kulumisen.

LÄMMITIN

HUOMIO

Estääksesi takalasin sisäpinnalla olevien vastuslankojen vahingoittumisen, älä koskaan käytä lasin puhdistamiseen teräviä esineitä tai hankaavia lasinpesunesteitä.

* HUOMAUTUS

Jos haluat sulattaa tai poistaa huurteen tuulilasilta, noudata tämän luvun kappaleessa ”Tuulilasin huurteen- ja jäänpoisto” esitettyjä ohjeita.

■ Tyyppi A



■ Tyyppi B



OUB041101

Takalasin lämmitin

Takalasin lämmitin lämmittää lasia poistaakseen huurretta ja ohutta jäätä takaikunalta moottorin ollessa käynnissä.

Paina takalasin lämmittimen painiketta kytkeäksesi sen päälle.

Takalasin lämmittimen painikkeen merkivalo syttyy, kun lämmitin on päällä.

Jos takalasilta on kerääntynyt paljon lunta, pyyhi ne pois ennen takalasin lämmittimen käyttöä.

Takalasin lämmitin sammuu automaattisesti noin 20 minuutin käytön tai virran sammuttamisen jälkeen. Kytkeäksesi lämmittimen pois päältä, paina takalasin lämmittimen painiketta uudelleen.



Ovipeilien huurteenpoisto (mikäli varusteena)

Jos autosi on varustettu ovipeilien lämmittimillä, ne toimivat samanaikaisesti takalasin lämmittimen kanssa.

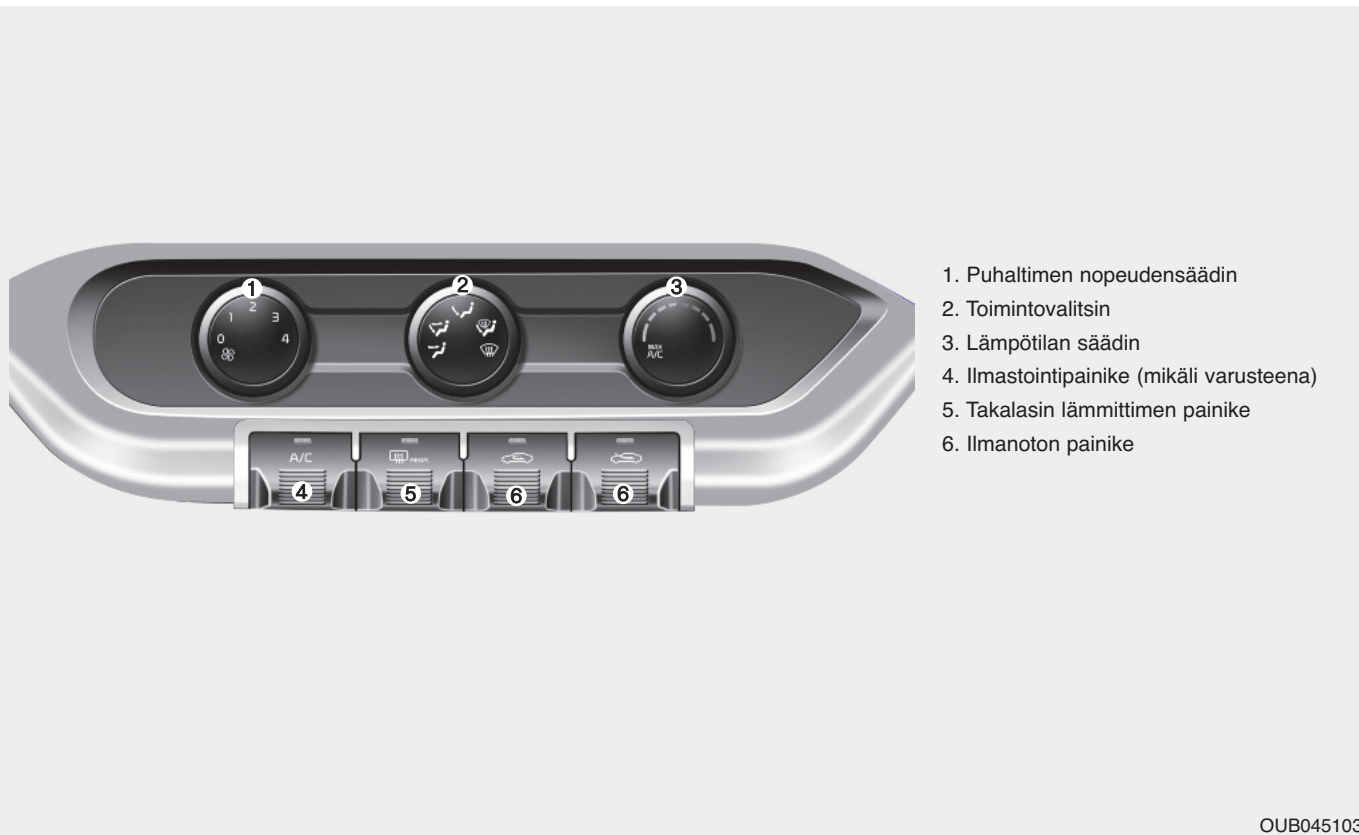
KÄSISÄÄTÖINEN ILMASTOINTIJÄRJESTELMÄ (MIKÄLI VARUSTEENA)



Lämmitys ja ilmastointi

1. Käynnistä moottori.
2. Aseta haluttu toimintatila.
Parantaaksesi lämmityksen tai jäähd-
tyksen tehokkuutta:
 - Lämmitys: 
 - Jäähdytys: 
3. Aseta lämpötiläsäädin haluttuun asen-
toon.
4. Aseta ilmanoton painike ulkoilman
asentoon (raikas ilma).
5. Aseta puhaltimen nopeudensäädin ha-
luttuun asentoon.
6. Haluttaessa ilmastointilaite (mikäli va-
rusteena) voidaan kytkeä päälle.

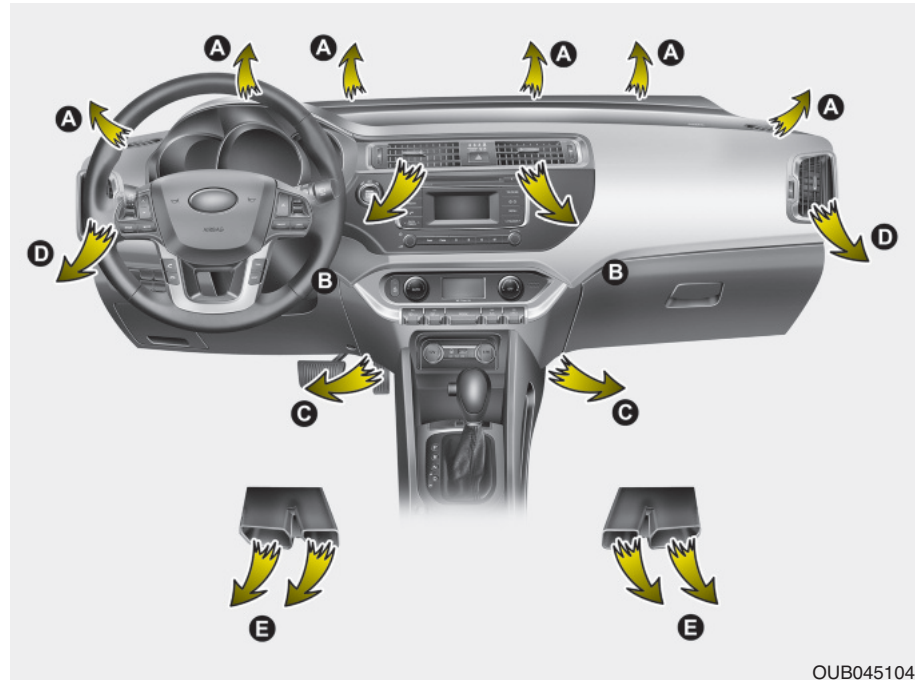

OUB045104



Toimintatilan valitseminen

Toimintovalitsimella ohjataan ilmavirran suuntausta ilmanvaihtojärjestelmässä. Ilma voidaan suunnata jalkatilaan, kojelaudan tuuletuskanavista tai tuulilasiiin. Viittä eri tunnusta käytetään kuvaamaan ilman suuntausta: pääntaso, pääntaso/jalkatila, jalkatila, jalkatila/ikkunoiden huurteenpoisto sekä huurteenpoisto.



Pään taso (B,D)

Ilmavirta suunnataan vartalon yläosaa ja päätä kohti. Lisäksi jokaista tuuletuskanavaa voidaan ohjata, jotta saapuvaa ilmaa voitaisiin suunnata.



Pään tasolle ja jalkatilaan (B, D, C, E)

Ilmavirta suunnataan pään tasolle ja jalkatilaan.



Jalkatilaan (C, E, A, D)

Suurin osa ilmavirrasta suunnataan jalkatilaan ja pienempi osa tuulilasille ja sivuikkunoille.



Jalkatila / ikkunoiden huurteenpoisto (A, C, D, E)

Suurin osa ilmavirrasta suunnataan jalkatilaan ja tuulilasille sekä pienempi osa sivuikkunoille.



Huurteenpoisto (A, D)

Suurin osa ilmavirrasta suunnataan tuulilasille ja pieni määrä ilmaa ohjataan sivuikkunoille.



MAX A/C -asento (B,D) (mikäli varusteena)

MAX A/C -asentoa käytetään matkustamon nopeampaan viilentämiseen.

Tässä toimintatilassa ilmastointilaitteen ja sisäilman kierrätyksen asennot valitaan automaattisesti.

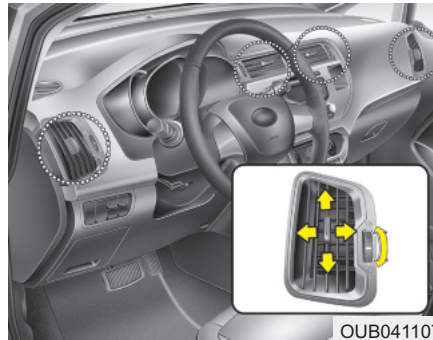

Kojelaudan tuuletuskanavat

Tuuletuskanavat voidaan erikseen avata ja sulkea käyttämällä säätöpyörää. Sulkeaksesi tuuletuskanavan, kierrä sitä alaspäin äärimmäiseen asentoon.

Lisäksi voit säätää näistä kanavista tulevan ilman suuntausta käyttämällä kuvan mukaista säätövipua.



Lämpötilan säätäminen

Lämpötilan säätimen avulla voit hallita ilmanvaihtojärjestelmästä tulevan ilman lämpötilaa. Muuttaaksesi matkustamon ilman lämpötilaa, käännä säädintä oikealle lämmittääksesi ilmaa ja vastaavasti vasemmalle viilentääksesi sitä.

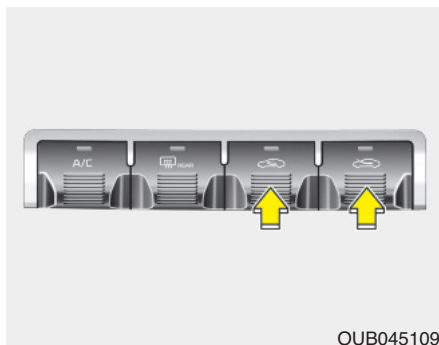

Ilmanoton säätäminen

Ilmanoton säädintä käytetään valitsemaan (raikkaan) ulkoilman tai sisäilman kierrätyksen asento.

Muuttaaksesi ilmanoton asentoa, paina säätimen painiketta.

Sisäilman kierrätyksen asento



Kun sisäilman kierrätys on valittu, matkustamon ilma kulkeutuu lämmitinjärjestelmän kautta, jossa se riippuen valitusta toiminnosta, joko viilenee tai lämpenee.

Ulkoilman asento (raikas ilma)



Kun ulkoilman asento on valittu, raikasta ilmaa kulkeutuu autoon ja se lämmitetään tai jäähdytetään riippuen valitusta toiminnosta.

*** HUOMAUTUS**

Lämmittimen jatkuva käyttäminen sisäilman kierrätyksen asennossa (ilman ilmastointilaitteen valintaa) saattaa aiheuttaa tuulilasin ja sivuikkunoiden huurtumista ja myös matkustamon ilmanlaadun heikkenemistä.

Lisäksi ilmastointilaitteen jatkuva käyttäminen sisäilman kierrätyksen asennossa voi johtaa matkustamon ilman liialliseen kuivumiseen.

VAROITUS

- Ilmastointilaitteen käyttäminen jatkuvasti sisäilman kierrätyksen asennossa saattaa lisätä matkustamon ilmankosteutta aiheuttaen lasien huurtumista ja näkyvyyden heikentymistä.
- Älä nuku autossa, kun ilmastointijärjestelmä tai lämmitin on päällä. Tämä voi vaarantaa terveyden tai olla jopa hengenvaarallista, koska hapen määrä ja/tai ruumiinlämpö saattavat pudota.
- Jatkuva ilmastointilaitteen käyttäminen sisäilman kierrätyksen asennossa voi aiheuttaa väsymystä, joka voi johtaa auton hallinnan menettämiseen. Pidä ilmanoton painiketta mahdollisimman usein ulkoilman asennossa (raikas ilma) ajon aikana.



OUB045110

Puhaltimen nopeudensäädin

Virtalukon on oltava ON-asennossa puhaltimen käyttämiseksi.

Puhaltimen nopeudensäätimen avulla voit hallita ilmanvaihtojärjestelmän tuulettimen nopeutta. Muuttaaksesi puhaltimen nopeutta, käännä säädintä oikealle saavuttaaksesi kovemman nopeuden tai vastavasti vasemmalle hiljentääksesi sitä.

Puhaltimen nopeudensäätimen asettaminen "0"-asentoon sammuttaa tuulettimen.

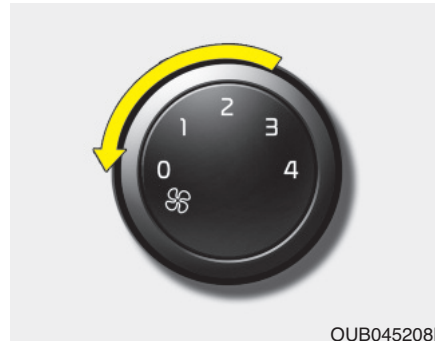

OUB045208L

Puhaltimen kytkeminen pois päältä

Kytkeäksesi puhaltimen pois päältä, käännä puhaltimen nopeudensäädin "0"-asentoon.

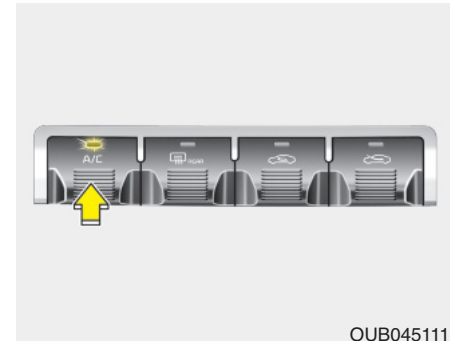

OUB045111

Ilmastointilaite (A/C)



Paina A/C painiketta kytkeäksesi ilmastointijärjestelmän päälle (merkkivalo syttyy). Paina painiketta uudelleen kytkeäksesi ilmastointijärjestelmän pois päältä.

Järjestelmän käyttäminen

Ilmanvaihto

1. Aseta toimintatilaksi  asento.
2. Aseta ilmanoton painike ulkoilman asentoon (raikas ilma).
3. Aseta lämpötilasäädin haluttuun asentoon.
4. Aseta puhaltimen nopeudensäädin haluttuun asentoon.

Lämmitys

1. Aseta toimintatilaksi  asento.
 2. Aseta ilmanoton painike ulkoilman asentoon (raikas ilma).
 3. Aseta lämpötilasäädin haluttuun asentoon.
 4. Aseta puhaltimen nopeudensäädin haluttuun asentoon.
 5. Jos ilmaa kuivattava lämmitys halutaan päälle, kytke ilmastointilaite (mikäli varusteena) päälle.
- Jos tuulilasi huurtuu, aseta toimintatilaksi  tai  asento.

Käyttövinkkejä

- Estääksesi pölyn ja epämiellyttävien kaasujen pääsyn ajoneuvoon ilmanvaihtojärjestelmän kautta, aseta ilmanotto tilapäisesti sisäilman kierrätyksen asentoon. Päästääkseen autoon taas raikasta ilmaa, muista palauttaa painike takaisin raikkaan ilman asentoon, kun tilanne on palautunut normaaliksi. Tämä parantaa kuljettajan keskittymistä ja ajomukavuutta.
- Lämmitys-/jäähdytysjärjestelmän ilma kulkeutuu tuulilasin edessä olevista ilmanohjaimista. On huolehdittava, että nämä eivät tukkeutuisi lehdistä, lumesta, jäästä tai muista haittatekijöistä.
- Estääksesi tuulilasin huurtumisen, aseta ilmanoton painike raikkaan ilman asentoon ja puhaltimen nopeus halumaasi asentoon. Lisäksi kytke ilmastointilaite päälle ja säädä lämpötila halutuksi.

Ilmastointilaite

Kaikissa KIA-ilmastointijärjestelmissä käytetään ympäristöystävällistä R-134a kylmäainetta, joka ei vahingoita otsonikerrosta.

1. Käynnistä moottori. Paina ilmastointipainiketta.
 2. Aseta toimintatilaksi  asento.
 3. Aseta ilmanoton painike ulkoilman tai sisäilman kierrätyksen asentoon.
 4. Säädä puhaltimen nopeus ja lämpötila mukavuuden kannalta parhaaseen asentoon.
- Jotta saavutettaisiin tehokkain jäähdytys, aseta lämpötilasäädin äärimmäiseen vasempaan asentoon ja puhallusnopeudensäädin kovimmalle nopeudelle.

* HUOMAUTUS

- Käyttäessäsi ilmastointilaitetta tarkkaile lämpömittaria tarkasti ajaessasi ylämäkiä tai ruuhkaisessa liikenteessä, kun ulkoilman lämpötila on korkea. Ilmastointilaitteen käyttäminen saattaa aiheuttaa moottorin ylikuumentumista. Jos lämpömittari enteilee moottorin ylikuumentumista, jatka puhaltimen käyttämistä, mutta kytke ilmastointilaitte pois päältä.
- Jos ikkuna avataan sään ollessa kostea, ilmastointilaitteen käytöstä saattaa seurata vesipisaroita matkustamoon. Koska liian suuri kosteus saattaa aiheuttaa vahinkoa sähkölaitteisiin, ilmastointia tulee käyttää ainoastaan ikkunoiden ollessa kiinni.

Ilmastointilaitteen käyttövinkkejä

- Jos auto on pysäköity siten, että se altistuu suoralle auringonvalolle kuumina päivinä, avaa ikkunat hetkeksi päästääksesi kuuman ilman pois matkustamosta.
- Vähentääksesi ikkunoiden huurtumista sateisina tai kosteina päivinä, laske matkustamon kosteustasoa käyttämällä ilmastointijärjestelmää.
- Ilmastointilaitteen käytön aikana saatat ajoittain huomata pieniä muutoksia moottorin käyntinopeudessa, jonka aiheuttaa ilmastointilaitteen kompressorin käynti. Tämä on järjestelmän toiminnalle tyypillinen piirre.
- Käytä ilmastointijärjestelmää vähintään kerran kuukaudessa muutaman minuutin ajan varmistaaksesi järjestelmän parhaan toiminnan.

- Ilmastointilaitetta käyttäessäsi saatat huomata vesipisaroiden tippuvan (tai jopa lätäköityvän) maahan auton etumatkustajan puolelta. Tämä on järjestelmän toiminnalle tyypillinen piirre.
- Ilmastointilaitteen käyttäminen sisäilman kierrätyksen ollessa käytössä saavutetaan nopein viilennys. Kuitenkin tämän toimintatilan jatkuva käyttäminen saattaa aiheuttaa matkustamon ilmanlaadun heikkenemistä.
- Matkustamon jäähtytyksen aikana saatat ajoittain huomata ilman sameaa virtausta, joka aiheutuu nopeasta kostean ilman jäähtymisestä. Tämä on järjestelmän toiminnalle tyypillinen piirre.
- Jos käytät ilmastointilaitetta liian pitkään, ulkoilman ja tuulilasin lämpötilaero saattaa aiheuttaa tuulilasin ulkopinnan huurtumista rajoittaen näkyvyyttä. Tällöin aseta toimintovalitsin tai -painike  asentoon ja puhaltimen säädin/painike hiljaisempaan asentoon.

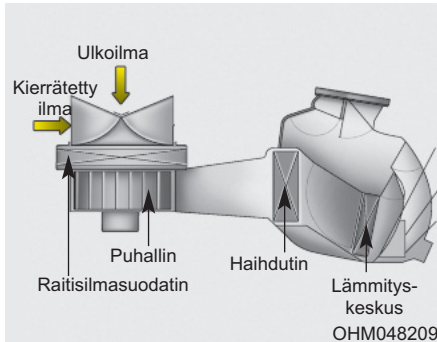

Ilmastointilaitteen raitisilmasuodatin (mikäli varusteena)

Hansikaslokeron taakse asennettu raitisilmasuodatin suodattaa pölyn ja muut saasteet, jotka tulevat ulkoa auton lämmitys- ja ilmastointilaitteen kautta. Jos pölyä tai muita saasteita kerääntyy suodatimeen pitkän ajan saatossa, tuuletuskanavista tuleva ilmavirta saattaa heikentyä, jolloin tuulilasille saattaa muodostua huuretta, vaikka ilmanoton ulkoilman asento olisi valittuna. Jos näin käy, vaihdeta raitisilmasuodatin valtuutetussa KIA-huollossa.

* HUOMAUTUS

- Vaihda suodatin huolto-ohjelman mukaisesti. Jos autoa käytetään ankarissa oloissa, kuten pölyisillä, huonokuntoisilla teillä, raitisilmasuodattimen tarkastukset ja vaihdot on suoritettava useammin.
- Jos ilmavirran määrä heikkenee lyhyessä ajassa, järjestelmä tulee tarkastuttaa valtuutetun KIA-huollon toimesta.

Ilmastointilaitteen kylmäaineen ja kompressorin voiteluaineen määrrien tarkastaminen

Kun kylmäaineen määrä on alhainen, ilmastointijärjestelmän toimintakyky heikkenee. Liiallisella täyttämällä on myös heikentävä vaikutus ilmastointilaitteen toimintaan.

Jos tämän vuoksi normaalista poikkeavaa toimintaa havaitaan, tarkastuta järjestelmä valtuutetussa KIA-huollossa.

* HUOMAUTUS

On tärkeää, että käytetään oikea määrä laadultaan sopivaa öljyä ja kylmäainetta. Muussa tapauksessa järjestelmä saattaa vahingoittua tai sen toiminta saattaa olla normaalista poikkeavaa.

VAROITUS

Ilmastointijärjestelmä tulisi huollattaa valtuutetussa KIA-huollossa. Vääränlainen huoltaminen voi aiheuttaa vakavia vammoja huoltotoimenpiteitä suorittavalle henkilölle.

AUTOMAATTINEN ILMASTOINTIJÄRJESTELMÄ (MIKÄLI VARUSTEENA)

1. Lämpötilan säädin
2. AUTO-painike (automaattinen toiminta)
3. Ilmastointijärjestelmän näyttö
4. Puhaltimen nopeudensäädin
5. OFF-painike
6. Tuulilasin lämmittimen painike
7. Takalasin lämmittimen painike
8. Toimintovalitsin
9. Ilmastointipainike (mikäli varusteena)
10. Ilmanoton painike

OUB045120L



Automaattinen lämmitys ja ilmastointi

Automaattista ilmastointijärjestelmää ohjataan yksinkertaisesti säätämällä haluttu lämpötila.

Täysin automaattinen lämpötilan säätöjärjestelmä (FATC) ohjaa automaattisesti lämmitys- ja jäähdytysjärjestelmää seuraavasti:

1. Paina AUTO-painiketta. Puhallusnopeutta, ilmanottoa ja ilmastointilaitetta ohjataan automaattisesti lämpötila-asetuksen mukaan.



2. Aseta lämpötilan säädin haluttuun lämpötilaan.

Jos lämpötila on asetettu matalimpaan asetukseen (LO), ilmastointijärjestelmä on päällä jatkuvasti.

3. Kytkeäksesi automaattisen toiminnan pois päältä, paina mitä tahansa painiketta tai seuraavaa kytkintä:

- Toimintovalitsin
- Ilmastointipainike
- Tuulilasin lämmittimen painike
- Ilmanoton painike

Puhaltimen nopeudensäädin

Valittua toimintoa ohjataan käsin muiden toimintojen toimiessa automaattisesti.

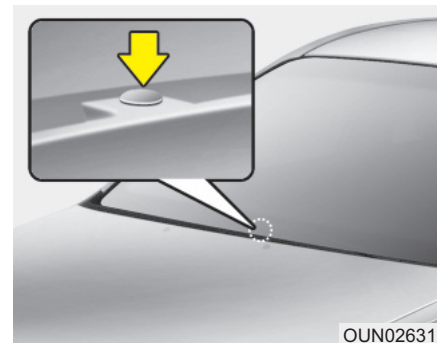

Mukavuustekijöiden johdosta ja ilmastoinnin tehokkuuden parantamiseksi, käytä AUTO-painiketta ja aseta lämpötilaksi 23°C.

* HUOMAUTUS

Älä koskaan jätä mitään kojelaudan päällä olevan tunnistimen päälle, jottei lämmitys- ja jäähdytysjärjestelmän toiminta häiriintyisi.

Käsitoininen lämmitys ja ilmastointi

Lämmitys- ja jäähdytysjärjestelmää voidaan ohjata käsin painamalla muuta kuin AUTO-painiketta. Tällöin järjestelmä toimii sen mukaan, missä järjestyksessä painikkeita on painettu.

Kun muuta kuin AUTO-painiketta painetaan (tai säädintä käännetään) automaattisen toiminnan ollessa käytössä, valitsemattomia toimintoja ohjataan vielä automaattisesti.

1. Käynnistä moottori.

2. Aseta haluttu toimintatila.

Parantaaksesi lämmityksen tai jäähdytyksen tehokkuutta:

- Lämmitys: 

- Jäähdytys: 

3. Aseta lämpötilasäädin haluttuun asentoon.

4. Aseta ilmanoton painike ulkoilman asentoon (raikas ilma).

5. Aseta puhaltimen nopeudensäädin haluttuun asentoon.

6. Haluttaessa ilmastointilaite voidaan kytkeä päälle.

Paina AUTO-painiketta kytkeäksesi järjestelmän täysin automaattisen toiminnan.

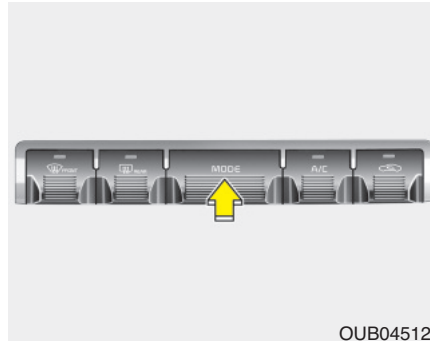

OUB045123

Toimintatilan valitseminen

Toimintatilan valintapainikkeilla ohjataan ilmavirran suuntausta ilmanvaihtojärjestelmässä.

Ilmavirtaus muuttuu seuraavassa järjestyksessä:



Noudata kuvaa kappaleessa ”Käsisäätöinen ilmastointijärjestelmä”.



Jalkatila / ikkunoiden huurteenpoisto (A, C, D, E)

Suurin osa ilmavirrasta suunnataan lattialle ja tuulilasille sekä pieni määrä ilmaa ohjataan sivuikkunoille.



Pään taso (B,D)

Ilmavirta suunnataan vartalon yläosaa ja päätä kohti. Lisäksi jokaista tuuletuskanavaa voidaan ohjata, jotta saapuvaa ilmaa voitaisiin suunnata.



Pään tasolle ja jalkatilaan (B, D, C, E)

Ilmavirta suunnataan pään tasolle ja jalkatilaan.



Jalkatilaan (C, A, D, E)

Suurin osa ilmavirrasta suunnataan jalkatilaan ja pienempi osa tuulilasille ja sivuikkunoille.

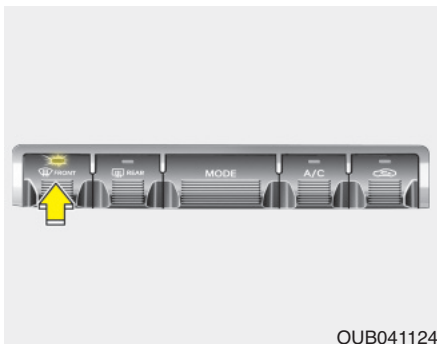

Huurteenpoisto -tila

Kun valitset huurteenpoisto-toimintatilan, seuraavat järjestelmäsäädöt tehdään automaattisesti:

- Ilmastointijärjestelmä kytetään päälle.
- Ulkoilman -asento valitaan.
- Puhallusnopeus asetetaan suureksi.

Kytkeäksesi huurteenpoisto-toimintatilan pois päältä, paina mode-painiketta, huurteenpoiston painiketta tai AUTO-painiketta.

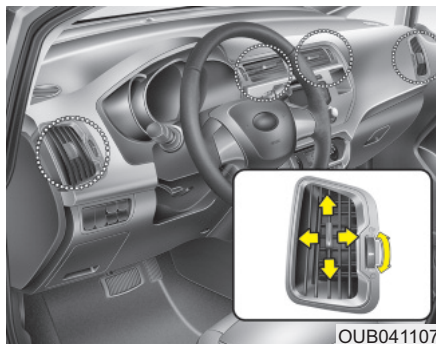

Kojelaudan tuuletuskanavat

Tuuletuskanava voidaan erikseen avata tai sulkea käyttämällä vaakatasossa olevaa säätöpyörää. Sulkeaksesi tuuletuskanavan, kierrä sitä alaspäin äärimmäiseen asentoon. Avataksesi tuuletuskanavan, kierrä sitä ylöspäin haluttuun asentoon.

Lisäksi voit säätää näistä kanavista tulevan ilman suuntausta käyttämällä kuvan mukaista säätövipua.



Lämpötilan säätäminen

Lämpötila kasvaa tehokkaimmin (HI), kun säädin käännetään äärioikealle.

Lämpötila laskee tehokkaimmin (Lo), kun säädin käännetään äärivasemmalle.

Kun säädintä käännetään pykälän, lämpötila nousee tai laskee noin 0,5 °C. Kun alin lämpötila-asetus on säädetty, ilmastointi on käytössä jatkuvasti.

Lämpötilayksikön muuttaminen

Voit vaihtaa lämpötilanäyttöä Celsius- ja Fahrenheit-asteikon välillä seuraavasti: Samalla kun painat OFF-painiketta, paina AUTO-painiketta ainakin 4 sekuntia.

Näyttö vaihtaa Celsiusasteikon Fahrenheit-asteikoksi tai päinvastoin.

Jos akku on irrotettu tai liitetty irti, lämpötilanäyttö nollautuu käyttämään Celsius-asteikkoa.

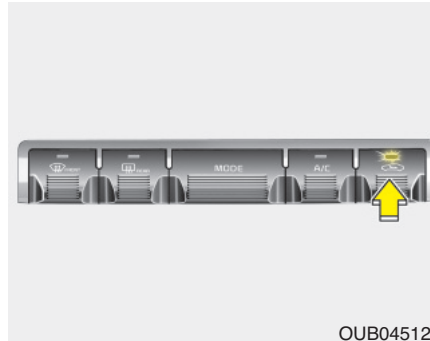

OUB045127

Ilmanoton säätäminen

Tätä käytetään valitsemaan (raikkaan) ulkoilman tai sisäilman kierrätyksen asento.

Muuttaaksesi ilmanoton asentoa, paina säätimen painiketta.

Sisäilman kierrätyksen asento

Kun sisäilman kierrätys on valittu, matkustamon ilma kulkeutuu lämmitinjärjestelmän kautta, jossa se riippuen valitusta toiminnosta, joko viilenee tai lämpenee.

Ulkoilman asento (raikas ilma)

Kun ulkoilman asento on valittu, raikasta ilmaa kulkeutuu autoon ja se lämmitetään tai jäähdytetään riippuen valitusta toiminnosta.

*** HUOMAUTUS**

Lämmittimen jatkuva käyttäminen sisäilman kierrätyksen asennossa (ilman ilmastointilaitteen valintaa) saattaa aiheuttaa tuulilasien ja sivuikkunoiden huurtumista ja myös matkustamon ilmanlaadun heikkenemistä.

Lisäksi ilmastointilaitteen jatkuva käyttäminen sisäilman kierrätyksen asennossa voi johtaa matkustamon ilman liialliseen kuivumiseen.

VAROITUS

- Ilmastointilaitteen käyttäminen jatkuvasti sisäilman kierrätyksen asennossa saattaa lisätä matkustamon ilmankosteutta aiheuttaen lasien huurtumista ja näkyvyyden heikentymistä.
- Älä nuku autossa, kun ilmastointijärjestelmä tai lämmitin on päällä. Tämä voi vaarantaa terveyden tai olla jopa hengenvaarallista, koska hapen määrä ja/tai ruumiinlämpö saattavat pudota.
- Jatkuva ilmastointilaitteen käyttäminen sisäilman kierrätyksen asennossa voi aiheuttaa väsymystä, joka voi johtaa auton hallinnan menettämiseen. Pidä ilmanoton painiketta mahdollisimman usein ulkoilman asennossa (raikas ilma) ajon aikana.



Puhaltimen nopeudensäädin

Puhallin voidaan asettaa halutulle nopeudelle käyttämällä puhallusnopeuden säädintä.

Mitä suuremmalle puhallusnopeus on asetettu, sitä enemmän ilmaa virtaa matkustamoon.

OFF-painikkeen painaminen sammuttaa tuulettimen.

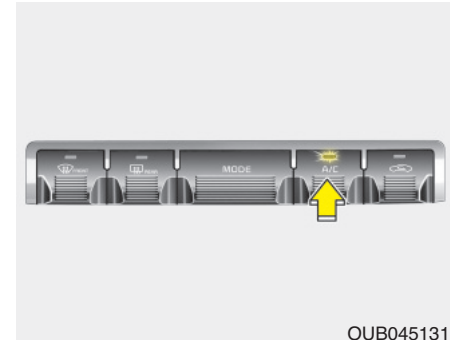

Ilmastointilaite (A/C)

Paina A/C painiketta kytkeäksesi ilmastointijärjestelmän päälle (merkkivalo syttyy).

Paina painiketta uudelleen kytkeäksesi ilmastointijärjestelmän pois päältä.



OUB045132



OFF-tila

Paina OFF-painiketta kytkeäksesi ilmastointijärjestelmä pois käytöstä. Voit kuitenkin käyttää vielä ilmanoton painikkeita, kunhan auton virta on päällä (ON-asento).

Järjestelmän käyttäminen**Ilmanvaihto**

1. Aseta toimintatilaksi  asento.
2. Aseta ilmanoton painike ulkoilman asentoon (raikas ilma).
3. Aseta lämpötilasäädin haluttuun asentoon.
4. Aseta puhaltimen nopeudensäädin haluttuun asentoon.

Lämmitys

1. Aseta toimintatilaksi  asento.
 2. Aseta ilmanoton painike ulkoilman asentoon (raikas ilma).
 3. Aseta lämpötilasäädin haluttuun asentoon.
 4. Aseta puhaltimen nopeudensäädin haluttuun asentoon.
 5. Jos ilmaa kuivattava lämmitys halutaan päälle, kytke ilmastointilaite (mikáli varusteena) päälle.
- Jos tuulilasi huurtuu, aseta toimintatilaksi  tai  asento.

Käyttövinkkejä

- Estääksesi pölyn ja epämiellyttävien kaasujen pääsyn ajoneuvoon ilmanvaihtojärjestelmän kautta, aseta ilmanotto tilapäisesti sisäilman kierrätyksen asentoon. Päästääkseen autoon taas raikasta ilmaa, muista palauttaa painike takaisin raikkaan ilman asentoon, kun tilanne on palautunut normaaliksi. Tämä parantaa kuljettajan keskittymistä ja ajomukavuutta.
- Lämmitys-/jäähdytysjärjestelmän ilma kulkeutuu tuulilasin edessä olevista ilmanohjaimista. On huolehdittava, että nämä eivät tukkeutuisi lehdistä, lumesta, jäästä tai muista haittekeijöistä.
- Estääksesi tuulilasin huurtumisen, aseta ilmanoton painike raikkaan ilman asentoon ja puhaltimen nopeus halua maasi asentoon. Lisäksi kytke ilmastointilaite päälle ja säädä lämpötila halutuksi.

Ilmastointilaitte

Kaikissa KIA-ilmastointijärjestelmissä käytetään ympäristöystävällistä R-134a kylmäainetta, joka ei vahingoita otsonikerrosta.

1. Käynnistä moottori. Paina ilmastointipainiketta.
 2. Aseta toimintatilaksi  asento.
 3. Aseta ilmanoton painike ulkoilman tai sisäilman kierrätyksen asentoon.
 4. Säädä puhaltimen nopeus ja lämpötila mukavuuden kannalta parhaaseen asentoon.
- Jotta saavutettaisiin tehokkain jäähdytys, aseta lämpötilasäädin äärimmäiseen vasempaan asentoon ja puhallusnopeudensäädin kovimmalle nopeudelle.

* HUOMAUTUS

- Käyttäessäsi ilmastointilaitetta tarkkaile lämpömittaria tarkasti ajaessasi ylämäkiä tai ruuhkaisessa liikenteessä, kun ulkoilman lämpötila on korkea. Ilmastointilaitteen käyttäminen saattaa aiheuttaa moottorin ylikuumentumista. Jos lämpömittari enteilee moottorin ylikuumentumista, jatka puhaltimen käyttämistä, mutta kytke ilmastointilaitte pois päältä.

- Jos ikkuna avataan sään ollessa kostea, ilmastointilaitteen käytöstä saattaa seurata vesipisaroita matkustamoon. Koska liian suuri kosteus saattaa aiheuttaa vahinkoa sähkölaitteisiin, ilmastointia tulee käyttää ainoastaan ikkunoiden ollessa kiinni.

Ilmastointilaitteen käyttövinkkejä

- Jos auto on pysäköity siten, että se altistuu suoralle auringonvalolle kuumina päivinä, avaa ikkunat hetkeksi päästääkseen kuuman ilman pois matkustamosta.
- Vähentääksesi ikkunoiden huurtumista sateisina tai kosteina päivinä, laske matkustamon kosteustasoa käyttämällä ilmastointijärjestelmää.
- Ilmastointilaitteen käytön aikana saatat ajoittain huomata pieniä muutoksia moottorin käyntinopeudessa, jonka aiheuttaa ilmastointilaitteen kompressorin käynti. Tämä on järjestelmän toiminnalle tyypillinen piirre.
- Käytä ilmastointijärjestelmää vähintään kerran kuukaudessa muutaman minuutin ajan varmistaaksesi järjestelmän parhaan toiminnan.

- Ilmastointilaitetta käyttäessäsi saatat huomata vesipisaroiden tippuvan (tai jopa lätäköityvän) maahan auton etumatkustajan puolelta. Tämä on järjestelmän toiminnalle tyypillinen piirre.
- Ilmastointilaitteen käyttäminen sisäilman kierrätyksen ollessa käytössä saavutetaan nopein viilennys. Kuitenkin tämän toimintatilan jatkuva käyttäminen saattaa aiheuttaa matkustamon ilmanlaadun heikkenemistä.
- Matkustamon jäähtytyksen aikana saatat ajoittain huomata ilman sameaa virtausta, joka aiheutuu nopeasta kostean ilman jäähtymisestä. Tämä on järjestelmän toiminnalle tyypillinen piirre.
- Jos käytät ilmastointilaitetta liian pitkään, ulkoilman ja tuulilasin lämpötilaero saattaa aiheuttaa tuulilasin ulkopinnan huurtumista rajoittaen näkyvyyttä. Tällöin aseta toimintovalitsin tai -painike  asentoon ja puhaltimen säädin/painike hiljaisempaan asentoon.

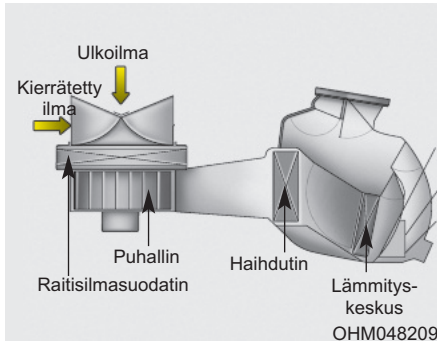

Ilmastointilaitteen raitisilmasuodatin (mikäli varusteena)

Hansikaslokeron taakse asennettu raitisilmasuodatin suodattaa pölyn ja muut saasteet, jotka tulevat ulkoa auton lämmitys- ja ilmastointilaitteen kautta. Jos pölyä tai muita saasteita kerääntyy suodatimeen pitkän ajan saatossa, tuuletuskanavista tuleva ilmavirta saattaa heikentyä, jolloin tuulilasille saattaa muodostua huuretta, vaikka ilmanoton ulkoilman asento olisi valittuna. Jos näin käy, vaihdeta raitisilmasuodatin valtuutetussa KIA-huollossa.

* HUOMAUTUS

- Vaihda suodatin huolto-ohjelman mukaisesti. Jos autoa käytetään ankarissa oloissa, kuten pölyisillä, huonokuntoisilla teillä, raitisilmasuodattimen tarkastukset ja vaihdot on suoritettava useammin.
- Jos ilmavirran määrä heikkenee lyhyessä ajassa, järjestelmä tulee tarkastuttaa valtuutetun KIA-huollon toimesta.

Ilmastointilaitteen kylmäaineen ja kompressorin voiteluaineen määrrien tarkastaminen

Kun kylmäaineen määrä on alhainen, ilmastointijärjestelmän toimintakyky heikkenee. Liiallisella täyttämällä on myös heikentävä vaikutus ilmastointilaitteen toimintaan.

Jos tämän vuoksi normaalista poikkeavaa toimintaa havaitaan, tarkastuta järjestelmä valtuutetussa KIA-huollossa.

VAROITUS



Ilmastointijärjestelmä tulisi huollattaa valtuutetussa KIA-huollossa. Vääränlainen huoltaminen voi aiheuttaa vakavia vammoja huoltotöiden suorittavalle henkilölle.

* HUOMAUTUS

On tärkeää, että käytetään oikea määrä laadultaan sopivaa öljyä ja kylmäainetta. Muussa tapauksessa järjestelmä saattaa vahingoittua tai sen toiminta saattaa olla normaalista poikkeavaa.

TUULILASIN HUURTEEN- JA JÄÄNPOISTO

VAROITUS - Tuulilasin lämmittäminen



Älä käytä  tai  asentoa jäädytyksen aikana hyvin kosteassa säässä. Ulkoilman ja tuulilasin lämpötilaero saattaa aiheuttaa tuulilasin ulkopinnan huurtumisen rajoittaen näkyvyyttä. Tällöin aseta toimintovalitsin  asentoon ja puhaltimen säädin/painike hiljaisempaan asentoon.

- Jotta saavutettaisiin tehokkain huurteenpoisto, aseta lämpötila äärimmäiseen oikeaan/lämpimään asentoon ja puhallin kovimmalle nopeudelle.
- Jos jalkatilaan halutaan lämmintä ilmaa huurteenpoiston ajaksi, aseta toimintatila jalkatila-huurteenpoisto -asentoon
- Ennen ajoon lähtöä poista kaikki lumi ja jää tuulilasilta, takaikkunalta, ovipeileistä ja kaikista sivuikkunoista.
- Poista kaikki lumi ja jää konepelliltä ja ilman imukanavista parantaaksesi lämmittimen ja huurteenpoiston toimintaa ja heikentääksesi mahdollista huurteen muodostumista tuulilasin sisäpinnalle.



Käsisäätöinen ilmastointilaite

Tuulilasin sisäpinnan huurteenpoisto

1. Valitse jokin puhaltimen nopeus, paitsi "0"-asento.
2. Valitse haluttu lämpötila.
3. Valitse  tai  asento.
4. Raikkaan ulkoilman ja ilmastoinnin asetus valitaan automaattisesti.

Jos ilmastointia ja raikkaan ulkoilman asetusta ei valita automaattisesti, paina vastaavia painikkeita käsin.



OUB045134

Tuulilasien ulkopinnan lämmittäminen

1. Aseta puhallin suurimmalle nopeudelle (äärimmäinen oikea).
2. Aseta lämpötila lämpimimpään asentoon.
3. Valitse  asento.
4. Raikkaan ulkoilman ja ilmastoinnin asetus valitaan automaattisesti.

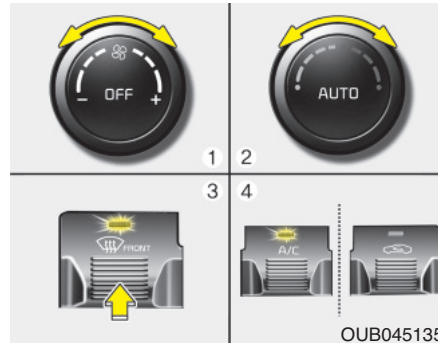

OUB045135

Automaattinen ilmastointijärjestelmä

Tuulilasien sisäpinnan huurteenpoisto

1. Aseta puhaltimen nopeus haluttuun asentoon.
2. Valitse haluttu lämpötila.
3. Paina huurteenpoiston painiketta ().
4. Ilmastointilaite kytkeytyy ulkoilman lämpötila-asetuksen mukaisena ja raikkaan ulkoilman asento kytkeytyy automaattisesti.

Jos ilmastointia ja raikkaan ulkoilman asetusta ei valita automaattisesti, säädä vastaavia painikkeita käsin. Jos -asento valitaan, alhaiseksi säädetty puhallusnopeus muuttuu suuremmaksi.

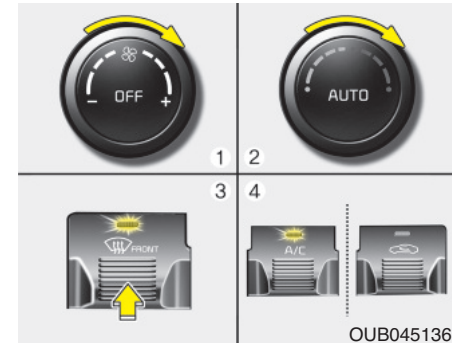



OUB045136

Tuulilasien ulkopinnan lämmittäminen

1. Aseta puhallin suurimmalle nopeudelle (äärimmäinen oikea).
2. Aseta lämpötila lämpimimpään (HI) asentoon.
3. Paina huurteenpoiston painiketta ().
4. Ilmastointilaite kytkeytyy ulkoilman lämpötila-asetuksen mukaisena ja raikkaan ulkoilman asento kytkeytyy automaattisesti.

Jos -asento valitaan, alhaiseksi säädetty puhallusnopeus muuttuu suuremmaksi.

Huurteenpoiston toimintalogiikka (mikäli varusteena)

Jotta vähennettäisiin tuulilasinsisäpinnan huurtumisen mahdollisuutta, ilmanottoa ja ilmastointilaitetta hallitaan automaattisesti erilaisissa tilanteissa, kuten  tai  asennoissa. Peruuttaaksesi tai palauttaaksesi huurteenpoiston toimintalogiikan, toimi seuraavien ohjeiden mukaisesti.

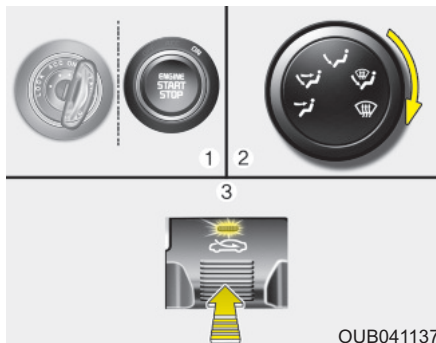

Käsisäätoinen ilmastointilaitte

1. Kytke virtalukko ON-asentoon.
2. Käännä toimintovalitsin huurteenpoiston asentoon (.
3. Paina ilmanoton painiketta ainakin 5 kertaa 3 sekunnin aikana.

Ilmanoton painikkeen merkkivalo vilkkuu 3 kertaa. Tämä merkitsee sitä, että huurteenpoiston esiohjelmoitu toimintalogiikka on peruutettu tai palautettu.

Jos akku on ollut tyhjänä tai irrotettuna, huurteenpoiston toimintalogiikka palautuu alkutilaan.

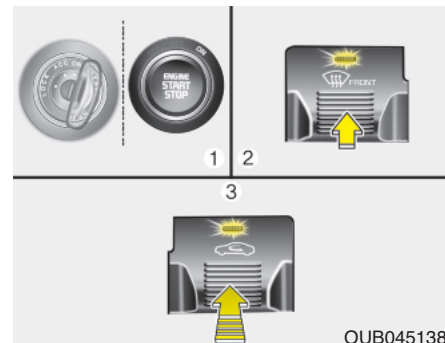

Automaattinen ilmastointijärjestelmä (mikäli varusteena)

1. Kytke virtalukko ON-asentoon.
2. Valitse huurteenpoisto painamalla huurteenpoiston painiketta (.
3. Pitäessäsi ilmastointipainiketta (A/C) painettuna paina ilmanoton hallintapainiketta vähintään 5 kertaa 3 sekunnin aikana.

A/C-näyttö vilkkuu 3 kertaa. Tämä merkitsee sitä, että huurteenpoiston esiohjelmoitu toimintalogiikka on peruutettu tai palautettu.

Jos akku on ollut tyhjänä tai irrotettuna, huurteenpoiston automaattinen toimintalogiikka palautuu alkutilaan.

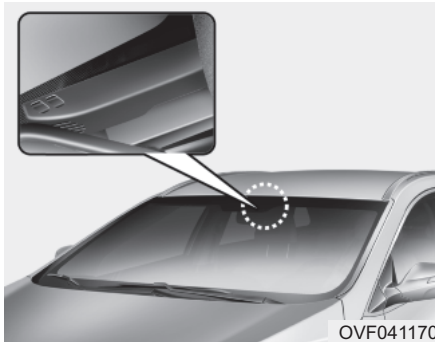

Automaattinen huurteenpoisto (ainoastaan automaattisessa ilmastointijärjestelmässä, mikäli varusteena)

Automaattinen huurteenpoisto vähentää tuulilasin sisäpuolista huurtumista tunnistamalla tuulilasin sisäpuolelle muodostuvan kosteuden automaattisesti. Automaattinen huurteenpoisto on toiminnassa, kun AUTO-tila on käytössä.



Tämä merkkivalo syttyy, kun automaattinen huurteenpoisto tunnistaa toimiessaan kosteutta tuulilasin sisäpinnalla.

Jos ajoneuvossa on enemmän kosteutta, järjestelmä noudattaa seuraavia vaiheita.

Vaihe 1: Ilmastoinnin käyttö

Vaihe 2: Ulkoilman asento

Vaihe 3: Ilmavirran suuntaus kohti tuulilasia

Vaihe 4: Ilmavirran kasvattaminen kohti tuulilasia

Jos auto on varustettu automaattisella huurteenpoistolla, se kytkeytyy automaattisesti, kun toimintaehdot täyttyvät. Jos haluat kuitenkin poistaa automaattisen huurteenpoiston käytöstä, paina etuosan huurteenpoiston painiketta 4 kertaa 2 sekunnin sisällä, samalla kun pidät AUTO-painiketta pohjassa. Merkkivalo vilkkuu 3 kertaa ilmoittaakseen, että järjestelmä on poistettu käytöstä. Käyttääksesi automaattista huurteenpoistoa uudelleen, noudata yllä esitettyjä toimintaohjeita.

Jos akku on ollut tyhjänä tai irrotettuna, automaattisen huurteenpoiston toimintalogiikka palautuu alkutilaan.

*** HUOMAUTUS**

Jos ilmastointi yritetään poistaa (A/C OFF) käytöstä käsitöimisesti automaattisen huurteenpoiston ollessa päällä, sen merkkivalo vilkkuu 3 kertaa ilmoittaakseen, että ilmastointia ei voida poistaa käytöstä.



HUOMIO

Älä irrota tunnistimen suojusta, joka sijaitsee kuljettajan puolen tuulilasin yläosassa. Järjestelmän osat saattavat vahingoittua, jolloin auton takuu ei kata vahinkoja.

SÄILYTYSLOKEROT

Näitä lokeroja voidaan käyttää pienten, kuljettajan ja matkustajien tarvitsemien tavaroiden säilyttämiseen.

HUOMIO

- *Estääksesi mahdollisen varkauksen, älä jätä arvokkaita tavaroita säilytyslokeroihin.*
- *Pidä säilytyslokeroiden luukut suljettuina ajon aikana. Älä yritä täyttää säilytyslokeroa niin täyteen, että sitä ei voida sulkea kunnolla.*

VAROITUS - Helposti syttyvät aineet

Älä säilytä savukkeensytyttimiä, propaanisäiliöitä tai muita syttyviä/räjähtäviä aineita autossa. Nämä voivat aiheuttaa tulipalon/räjähdyksen, jos ajoneuvo on altistettu kuumuudelle pitkiksi ajoiksi.

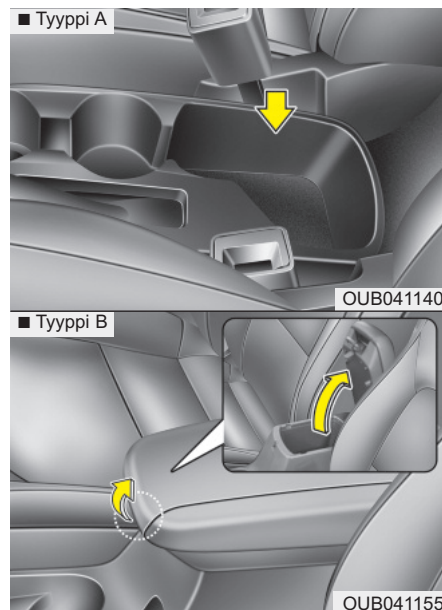

Keskikonsolin säilytyslokerot (mikäli varusteena)

Näitä lokeroja voidaan käyttää pienten, kuljettajan ja etumatkustajan tarvitsemien tavaroiden säilyttämiseen.

Avataksesi keskikonsolin säilytyslokeron, vedä vivusta. (vain tyypä B)

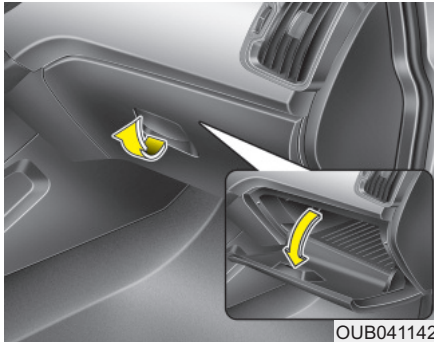

Hansikaslokero

Avataksesi hansikaslokeron, vedä kahvasta ja hansikaslokero avautuu itsestään. Sulje hansikaslokero käytön jälkeen.

VAROITUS

Pienentääksesi loukkaantumisriskiä onnettomuudessa tai äkkijarrutuksessa, pidä hansikaslokeron kansi aina suljettuna ajon aikana.

HUOMIO

Älä säilytä ruokia hansikaslokerossa pitkiä aikoja.

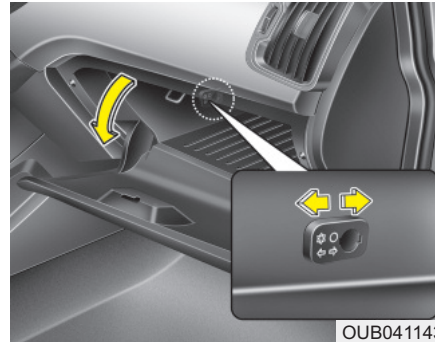

Jäähdytyslokero (mikäli varusteena)

Voit säilyttää virvoitusjuomatölkkejä tai muita tavaroita viileänä hansikaslokerossa.

1. Kytke ilmastointi päälle.
2. Liu'uta hansikaslokerossa oleva sulkua/avausvipu avattuun asentoon.
3. Kun jäähdytyslokeroa ei käytetä, liu'uta vipu suljettuun asentoon.

* HUOMAUTUS

Jos jokin/jotkut kappaleet tukkivat tuuletuskanavan, lokeron jäähdytysteho heikkenee.

VAROITUS

Älä laita vanhenevia ruokia jäähdytyslokeroon, koska jäähdytys ei ehkä pysty ylläpitämään riittävän tasaista lämpötila, jotta ruoka pysyisi tuoreena.

* HUOMAUTUS

Jos lämpötilan säädin on lämpimässä tai kuumassa asennossa, hansikaslokeroon virtaa lämmintä tai kuumaa ilmaa.

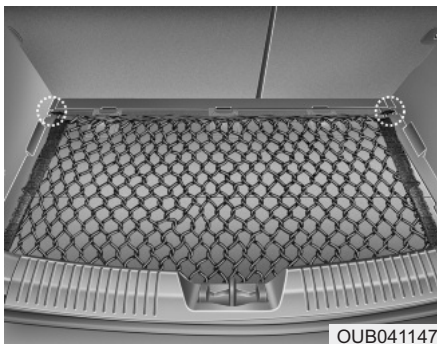

Tavaraverkon pidike (mikäli varusteena)

Estääksesi tavaroiden liikkumisen tavaratilassa, voit kiinnittää tavaraverkon neljään tavaratilassa sijaitsevaan kiinnikkeeseen. Tarpeen vaatiessa ota yhteys valtuutettuun KIA-jälleenmyyjään hankkiaksesi tavaraverkon.

HUOMIO

Ole varovainen kuljettaessasi särkyviä tai suuria esineitä tavaratilassa estääksesi niiden tai auton vahingoittumisen.

VAROITUS

Varo silmävammoja. ÄLÄ venytä tavaratilan verkkoa liikaa. Pidä AINA kasvosasi ja vartalosi poissa verkon kimpoamisalueelta. ÄLÄ KÄYTÄ verkkoa, kun siinä on näkyviä kulumisen tai vaurion merkkejä.

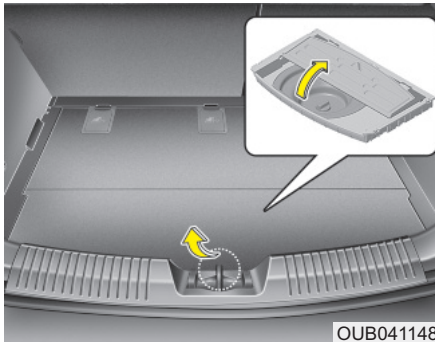

Tavaratilan lokero (mikäli varusteena)

Voit sijoittaa ensiapupakkauksen, varoituskolmion, työkaluja jne. säilytystilaan niiden käytön helpottamiseksi.

1. Tartu kannen yläosassa olevasta kahvasta ja nosta.
2. Taita tavaratilan lokeron kannen takaosaa eteenpäin.
3. Nosta tavaratilan lokeron kantta eteenpäin (se pysyy omatoimisesti pystyssä).

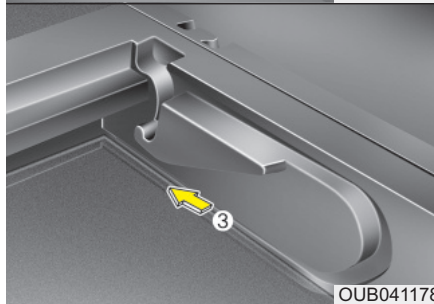
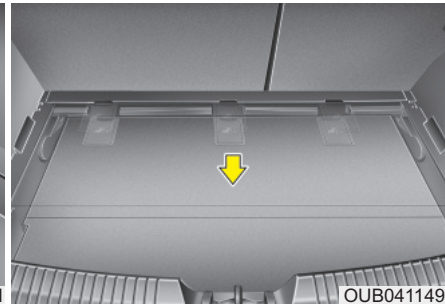
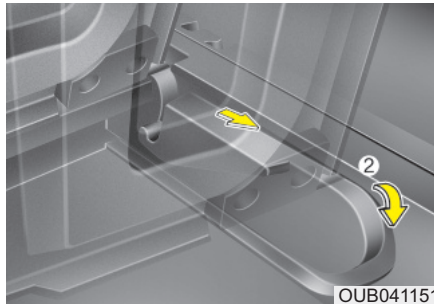
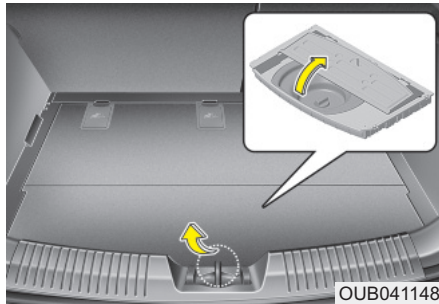

Tavaratilan kasvattaminen (mikäli varusteena)

Jos haluat kasvattaa tavaratilaa,

1. Tartu kannen yläosassa olevasta kahvasta ja nosta.
2. Taita tavaratilan lokeron kannen takaosaa eteenpäin.
3. Nosta tavaratilan lokeron kannen saranaa ja vedä sitä siten, että asettuu liukutason päätyraan.
4. Kierrä se ala-asentoon ja liu'uta etuosaan (noudata ylläolevia kuvia)

SISÄTILAN VARUSTEET

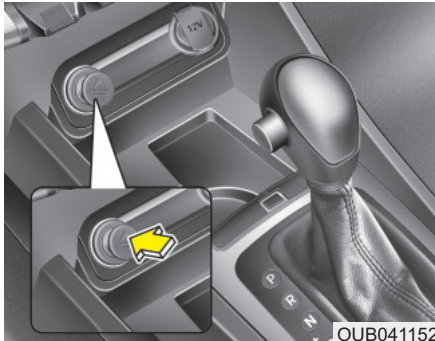

OUB041152

Savukkeensytytin (mikäli varusteena)

Jotta savukkeensytytin olisi käytettävissä, virtalukon on oltava ACC- tai ON-asennossa.

Käyttääksesi savukkeensytytintä, paina se kokonaan pistorasiaansa. Kun elementti on kuumentunut, sytytin ponnahtaa ulos käyttöasentoon.

Jos savukkeensytytin on tarpeen vaihtaa, käytä ainoastaan alkuperäisiä KIA-varaosia tai KIA:n hyväksymiä vastaavia tarvikkeita.

VAROITUS

- Älä paina sytytintä pohjassa, kun se on jo lämmennyt, sillä se voi ylikuumentua.
- Jos sytytin ei ponnahta ulos 30 sekunnin aikana, poista se estääksesi ylikuumentumisen.

HUOMIO

Savukkeensytyttimen pistoraissa tulisi käyttää ainoastaan alkuperäisiä KIA-sytytintä. Virtaa reilusti kuluttavat muut lisälaitteet (parranajokoneet, käsipölynimurit, kahvipannut yms.) voivat vahingoittaa pistorasiaa tai aiheuttaa sähkövian.

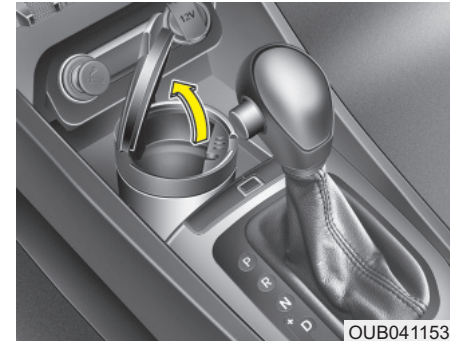

OUB041153

Tuhkakuppi (mikäli varusteena)

Käyttääksesi tuhkakuppia, avaa sen kansi. Vedä se ulos tuhkakupin tyhjentämisen tai puhdistamisen ajaksi.

Käytä tuhkakuppia avaamalla kantta vieressä olevan mukipidikkeen suuntaan.

VAROITUS - Tuhkakupin käyttö

- Älä käytä auton tuhkakuppia roska-astiana.
- Palavan savukkeen tai tulitikun laittaminen roskaa sisältävään tuhkakuppiin voi aiheuttaa tulipalon.

Mukipidike

VAROITUS - Kuumat nesteet

- Älä aseta kannettomia, kuumaa nestettä sisältäviä kuppeja mukipidikkeeseen, kun auto liikkuu. Jos kuuma neste läikkyi, saatat saada palovamman. Tämänlainen palovamma voi aiheuttaa kuljettajalle auton hallinnan menettämisen.
- Pienentääksesi henkilövahingon riskiä äkkijarrutuksessa tai törmäyksessä, älä aseta kannettomia tai avoimia pulloja, lasseja, mukeja jne. mukipidikkeeseen, kun auto liikkuu.

VAROITUS

Pidä pullo ja säiliöt poissa suoralta auringonvalolta äläkä tuo niitä lämpimään autoon. Räjähdyksivaara!

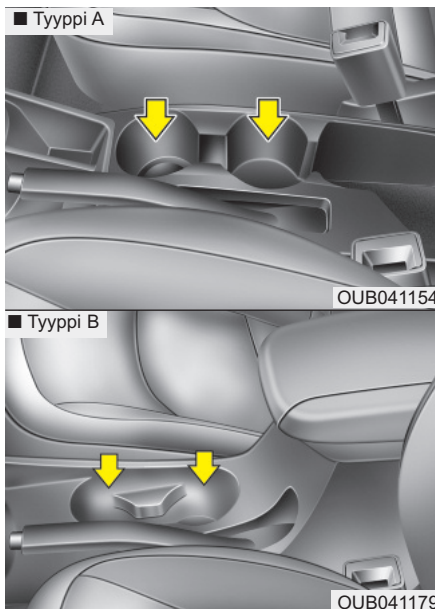

Mukit ja pienet juomat voidaan asettaa mukipidikkeisiin.

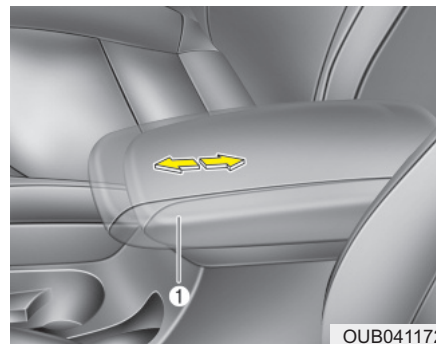

Liukuva kyynärnoja (mikäli varusteena)

Siirtäminen eteenpäin

Tartu kyynärnojan (1) etuosasta ja työnnä sitä eteenpäin.

Siirtäminen taaksepäin

Paina kyynärnojaa taaksepäin kämmenelläsi.

VAROITUS

Älä tartu kyynärnojan (1) etuosaan, kun siirrät sitä taaksepäin. Sormesi saattava jäädä väliin.

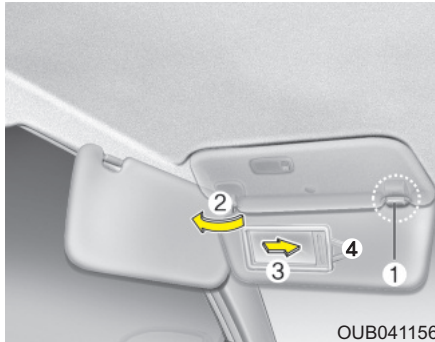

Häikäisuoja

Käytä häikäisysuojaa suojaamaan etu- tai sivuikkunan läpi tulevilta auringonsäteiltä. Käyttääksesi häikäisysuojaa, paina se ala-asentoon.

Käyttääksesi häikäisysuojaa sivuikkunalta, paina se ala-asentoon, poista pidikkeestään (1) ja käännä sivulle (2).

Käyttääksesi ehostuspeiliä, paina häikäisysuoja ala-asentoon ja liu'uta peilin kansi (3).

Lipputaskussa (4) voidaan säilyttää lippuja (mikäli varusteena).

VAROITUS

Turvallisuussyistä älä peitä näkyvyyttä tarpeettomasti käyttäessäsi häikäisysuojaa.

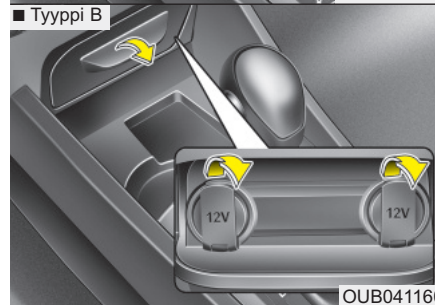
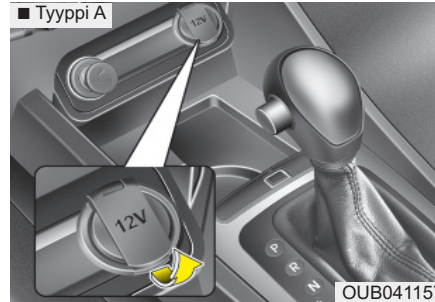

Sähköpistoke

Sähköpistoke on suunniteltu tarjoamaan virtaa matkapuhelimille ja muille laitteille, jotka on suunniteltu toimimaan ajoneuvon sähköjärjestelmissä. Laitteiden ei tulisi kuluttaa 10 ampeeria enempää moottorin käydessä.

HUOMIO

- Käytä sähköpistoketta ainoastaan, kun moottori on käynnissä. Irrota laitteen liitin käytön jälkeen. Jos laitetta käytetään pitkään sähköpistokkeessa moottorin ollessa sammuneena, akku saattaa tyhjäytyä.
- Säädä ilmastointi tai lämmitin alhaisimpaan toimintatehoon, kun käytät sähköpistoketta.
- Sulje kansi käytön jälkeen.
- Jotkut elektroniikkalaitteet voivat aiheuttaa elektronisia häiriöitä, kun ne liitetään auton sähköpistokkeeseen. Nämä laitteet voivat aiheuttaa äänihäiriöitä tai muita toimintaongelmia muissa ajoneuvossa käytettävissä elektronisissa järjestelmissä tai laitteissa.

VAROITUS

Älä työnnä sormea tai muuta vierasta esinettä (neulaa jne.) sähköpistokkeeseen, äläkä käytä sitä kosteilla käsillä. Voit saada sähköiskun.

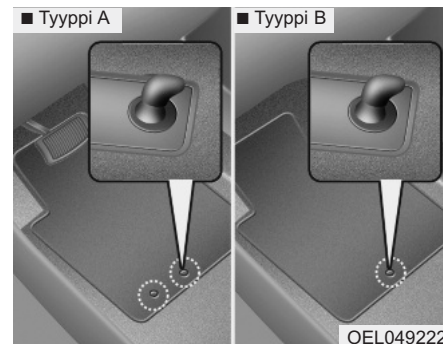

Lattiamattokoukut (mikäli varusteena)

Kun etumatkustamon lattiaverhoilujen päällä käytetään lattiamattoja, varmista, että matot kiinnittyvät lattiamattokoukkuihin. Tällöin lattiamatot eivät voi liukua eteenpäin.

VAROITUS

Seuraavia ohjeita on noudatettava asennettaessa **MINKÄ TAHANSA** tyyppisiä lattiamattoja ajoneuvoon.

- Varmista, että lattiamatot on kiinnitetty huolellisesti auton lattian kiinnityskoukkuihin ennen ajoon ryhtymistä.
- Älä käytä **MITÄÄN** lattiamattoja, joita ei voida kiinnittää kunnolla auton lattian kiinnityskoukkuihin.
- Älä kasaa lattiamattoja päällekkäin (esim. kumimattoa kangasmaton päälle). Ainoastaan yhtä mattoa tulee käyttää kerrallaan jokaista jalatilaa kohden.

TÄRKEÄÄ - Ajoneuvossasi on tehdasvarusteiset kuljettajan lattiamatkokoukut, jotka on suunniteltu pitämään lattiamatto turvallisesti paikallaan. KIA suosittelee käyttämään ainoastaan KIA-lattiamattoja, jotka on erityisesti suunniteltu sinun ajoneuvomallia varten. Näin voidaan välttää polkimien toiminnan häiriintymiseltä.

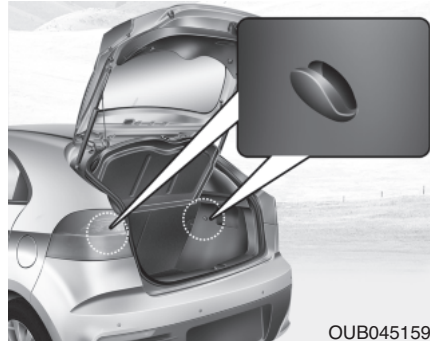
**Kauppakassipidike****HUOMIO**

- **Älä ripusta yli 3 kg painavaa kassia. Se saattaa aiheuttaa vahinkoa pidikkeeseen.**
- **Älä ripusta heikkoja tavaroita, jos aiot ajaa epätasaisilla teillä. Tavarat voivat vahingoittua.**

Digitaalikello ja kalenteri (mikäli varusteena)

Aina kun akkujen navat tai osallisena oleva sulake irrotetaan, sinun on asetettava kellonaika ja kalenteri uudelleen.

Kun virtalukko on ACC- tai ON-asennossa, kellon painikkeet toimivat seuraavasti:



Kellon ja kalenterin asettaminen

Kun äänentoisto on pois käytöstä

1. Paina [SETUP] tai [Clock] painiketta (1), kunnes kello vilkkuu näytöllä.
2. Aseta kello kääntämällä säädintä (2) ja paina sitä vahvistukseksi.

Kun äänentoisto on käytössä

1. Paina [SETUP] tai [Clock] painiketta (1), kunnes kellon säätötila ilmestyy näytölle.
2. Aseta kello kääntämällä säädintä (2) ja paina sitä vahvistukseksi.

VAROITUS

Älä säädä kelloa ajon aikana. Voit menettää ajoneuvosi hallinnan, joka voi johtaa hengenvaaralliseen onnettomuuteen.



Vaatekoukku (mikäli varusteena)

Käyttääksesi koukkuja, vedä sen ylempää osaa alaspäin.



HUOMIO

Älä ripusta painavia vaatteita, sillä ne saattavat vahingoittaa koukkuja.

ÄÄNENTOISTOJÄRJESTELMÄ

* HUOMAUTUS

Jos asennat tarviketyyppiset HID-kaasupurkausajovalot, ajoneuvosi sähkö- ja äänentoistolaitteiden toiminta saattaa häiriintyä.

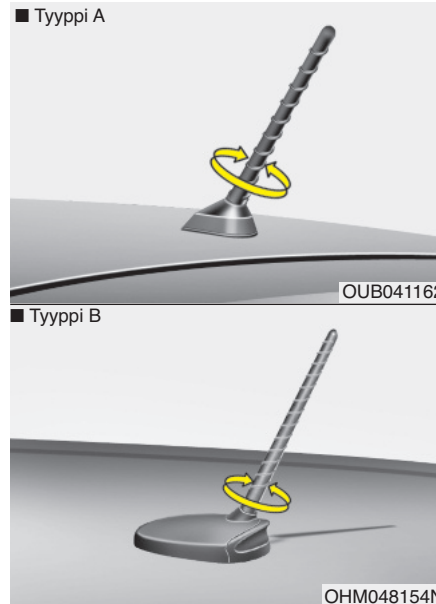

Antenni

Kattoantenni

Autosi käyttää kattoantennia AM- ja FM-taajuuksien vastaanottamiseen. Tämä antenni on irrotettavaa tyyppiä. Irrottaaksesi antennin kierrä sitä vastapäivään. Kiinnittääksesi antennin kierrä sitä myötäpäivään.

HUOMIO

- Ennen kuin ajat paikkaan, jossa on matala kattokorkeus, poista antenni huolellisesti kääntämällä sitä vastapäivään. Jos näin ei toimita, antenni saattaa vahingoittua.
- Kun asennat antennia, on tärkeää kiinnittää se kunnolla ja asentaa pystyasentoon, jotta vastaanotto olisi virheetöntä. Kuitenkin se voidaan taittaa pysäköinnin ajaksi tai kun kattotelineille on asennettava kuormaa.
- Kun kuormaa sijoitetaan kattotelineille, älä sijoita niitä antennin lähelle, jottei radiovastaanotto heikentyisi.

■ Typpi A

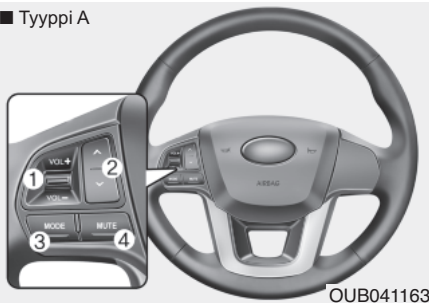

OUB041163

■ Typpi B

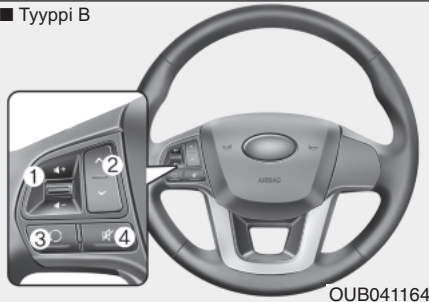

OUB041164

Ohjauspyörän audio-painikkeet (mikäli varusteena)

Ohjauspyörä voi olla varustettu äänentoistolaitteen ohjauspainikkeilla.



HUOMIO

Älä paina useita äänentoiston kauko-ohjaimen painikkeita samanaikaisesti.

VOLUME (+/-) (1)

- Paina vipua ylöspäin (+) kasvattaaksesi äänenvoimakkuutta.
- Paina vipua alaspäin (-) vähentääksesi äänenvoimakkuutta.

HAKU/ESIVALINTA (^/∨) (2)

HAKU/ESIVALINTA -vivulla ohjataan erilaisia toimintoja riippuen järjestelmän toimintatilasta. Käyttääksesi seuraavia toimintoja, vipua tulee painaa vähintään 0,8 sekuntia.

RADIO-tila

Se toimii, kuten automaattisen haun (AUTO SEEK) valintapainike.

CD/USB/iPod® -tila

Toiminto käyttäytyy, kuten eteen- /taakseen pikakelauksen (FF/REW) painike.

Jos HAKU/ESIVALINTA -painiketta painetaan alle 0,8 sekuntia, se toimii seuraavasti tietyissä toimintatiloissa.

RADIO-tila

Toiminto käyttäytyy, kuten tallennettujen asemien (PRESET STATION) valintapainikkeet.

CD/USB/iPod® -tila

Toiminto käyttäytyy, kuten seuraavan/edellisen kappaleen (TRACK UP/DOWN) painike.

MODE (○) (3)

Paina tätä painiketta vaihtaaksesi äänilähteen.

FM → AM → CD → USB AUX(iPod®) → MY MUSIC*...

* : mikäli varusteena

MUTE (🔇) (4, mikäli varusteena)

- Paina tätä painiketta mykistääksesi äänen.
- Paina tätä painiketta kytkeäksesi mikrofonin pois päältä puhelun aikana.

Yksityiskohtaisempia tietoja äänentoiston käyttöpainikkeista esitetään tämän luvun seuraavilla sivuilla.

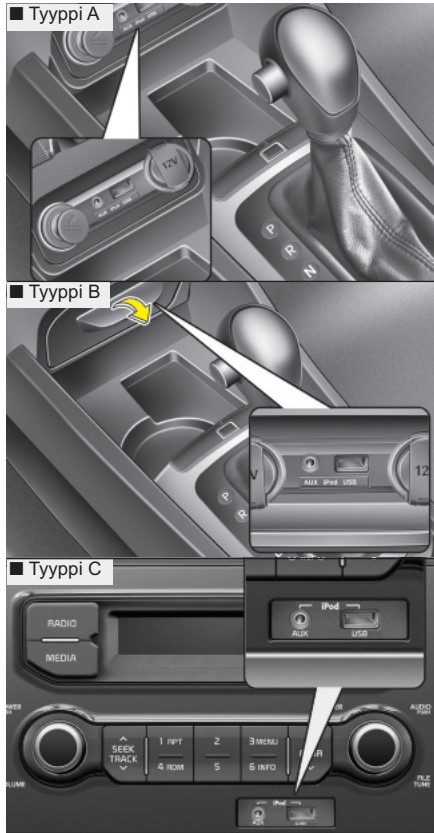

OUB041165/OUB041166/OUB045167

Aux, USB ja iPod®-liitäntä (mikäli varusteena)

Jos autossasi on aux- ja/tai USB- (universal serial bus) tai iPod®-portti, voit käyttää aux-porttia äänentoistolaitteen kytkemiseen, USB-porttia USB-liittimen kytkemiseen ja lisäksi iPod®-porttia iPod®-laitteen kytkemiseen.

* HUOMAUTUS

Käyttäessäsi kannettavaa äänentoistolaitetta, joka on kytketty sähköpistokkeeseen, toiston aikana saattaa esiintyä häiriöääniä. Jos näin tapahtuu, käytä kannettavan äänentoistolaitteen jännitelähdettä (akkaa).

* iPod® on Applen tavaramerkki.

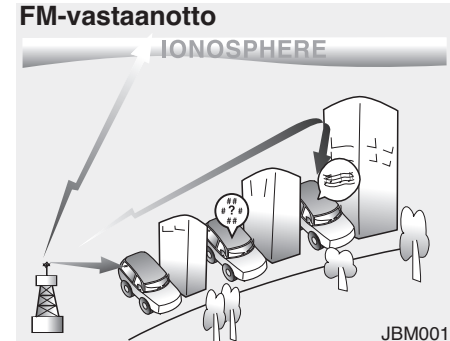

Kuinka auton äänentoisto toimii?

AM- ja FM-radiosignaali lähetetään lähentorneista, jotka sijaitsevat kaupunkisi ympäristössä. Autosi radioantenni vastaanottaa niitä. Sitten tämä signaali siirtyy radioon ja sen välityksellä ulos kaiuttimista.

Kun ajoneuvosi vastaanottaa vahvaa radiosignaalia, äänentoistojärjestelmäsi täsmällinen tekniikka takaa laadultaan parhaan mahdollisen toiston. Kuitenkin joissain tapauksissa ajoneuvoosi tuleva signaali ei välttämättä ole vahvaa ja selkeää. Tämä saattaa johtua erilaisista tekijöistä, kuten radioaseman etäisyydestä, muiden radioasemien läheisyydestä tai rakennuksien, siltojen tai muiden suurien esteiden esiintymisestä alueella.

AM-vastaanotto

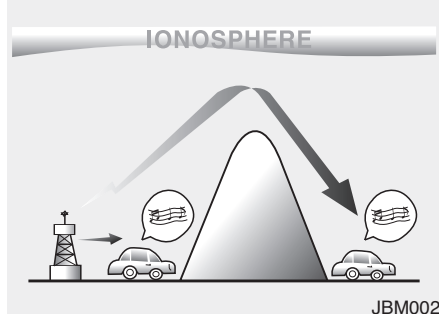

AM-lähetykset voidaan vastaanottaa pidemmiltä etäisyyksiltä kuin FM-lähetykset. Tämä johtuu siitä, että AM-radioaallot lähetetään alhaisemmilla taajuuksilla. Nämä pitkät, matalataajuuksiset radioaallot kykenevät noudattamaan maapallon kaarevaa pintaa kulkematta suoraan pois ilmakehään. Lisäksi ne kaartavat esteiden ohi tarjoamalla paremman signaalin kantaman.

FM-radioasema

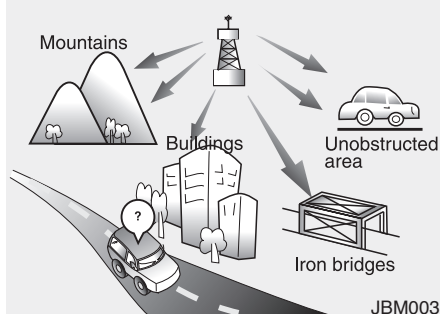

FM-lähetykset lähetetään korkeilla taajuuksilla ja ne eivät taivu seuraamaan maapallon pintaa. Tämän vuoksi FM-lähetykset alkavat yleensä heikentyä jo olttaessa lyhyellä etäisyydellä asemalta. Lisäksi FM-signaaliin vaikuttaa helposti rakennukset, vuoret tai muut esteet. Näistä voi seurata tietyt kuunteluolosuhteet, joiden johdosta saatat luulla, että ongelma esiintyy sinun radiossasi. Seuraavat olosuhteet ovat normaaleja eivätkä tarkoita radion ongelmaa:

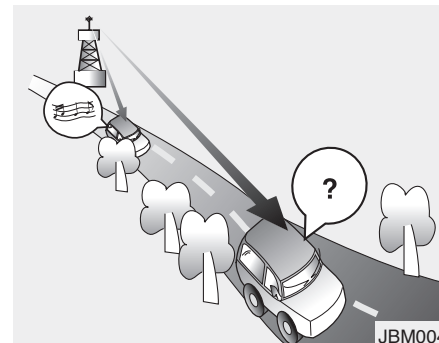

- Äänen heikkeneminen - Kun auto liikkuu pois päin radioasemaan nähden, signaali - ja tämän seurauksena myös ääni alkaa heikentyä. Kun näin tapahtuu, ehdotamme valitsemaan toisen, vahvemman aseman.
- Säröääni - Heikot FM-signaalit tai suuret esteet lähettimen ja radiosin välillä voivat häiritä signaalia aiheuttaen säröäänien esiintymistä. Diskanttitasen (treble) pienentäminen voi vaimentaa tämän vaikutusta, kunnes häiriö katoaa.

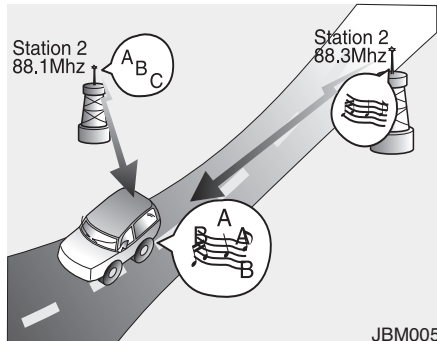

JBM005

- Aseman vaihtuminen - FM-signaalin heikentyessä toinen vahvempi signaali lähellä samaa taajuutta saattaa kytkeytyä. Tämä johtuu siitä, että radiosi on suunniteltu lukittumaan selkeimpään signaaliin. Jos näin tapahtuu, valitse toinen signaaliltaan vahvempi asema.
- Monisuuntainen vastaanotto - Monista eri suunnista vastaanotettavat radiosignaalit voivat aiheuttaa äänen vääristymistä tai säröämistä. Tämä voi johtua saman aseman lähettämästä suorasta ja heijastuneesta signaalista tai kahden läheisen taajuuden lähettämistä signaaleista. Jos näin tapahtuu, valitse toinen asema, kunnes toiminta palautuu.

Matkapuhelimen tai kaksikanavaisen radion käyttäminen

Kun matkapuhelinta käytetään auton sisällä, äänentoistojärjestelmä saattaa tuottaa häiriöääntä. Tämä ei tarkoita sitä, että joku on mennyt vikaan äänentoistolaitteistossa. Tämänlaisessa tapauksessa käytä puhelinta paikassa, joka on mahdollisimman kaukana äänentoistolaitteistosta.

HUOMIO

Käytettäessä kommunikointijärjestelmiä, kuten matkapuhelimia tai radiosarjoja auton sisällä, tulee erillinen ulkoantenni asentaa. Kun matkapuhelinta tai radiosarjaa käytetään ainoastaan sisäantennilla, ne saattavat aiheuttaa häiriötä ajoneuvon sähköjärjestelmään ja vaikuttaa epäedullisesti ajoneuvon turvatoimintoihin.

VAROITUS

Älä käytä matkapuhelinta ajaessasi. Pysähdy turvalliseen paikkaan käyttääksesi matkapuhelinta.

Levyistä huolehtiminen

- Jos lämpötila auton sisällä on liian korkea, avaa auton ikkunat ennen järjestelmän käyttämistä tuulettaaksesi matkustamo.
- MP3/WMA -tiedostojen kopioiminen ja käyttäminen ilman lupaa on laitonta. Käytä CD-levyjä, jotka on valmistettu lain mukaisin menetelmin.
- Älä käytä CD-levyissä räjähdysherkkiä aineita kuten bentseeniä ja tinneriä tai normaaleita puhdistusaineita tai analogisille levyille suunniteltuja magneettisia suihkeita.
- Estääksesi levyn pinnan vahingoittumisen tartu ja pidä CD-levyjä ainoastaan sivun tai keskireiän reunoista.
- Puhdista levyn pinta kangaspalalla ennen toiston aloittamista (pyyhi se keskiöstä ulkoreunoihin kohdistuvun liikkeen).
- Älä vahingoita levyn pintaa tai kiinnittä tarroja tai teippiä siihen.
- Varmista, että CD-soittimeen syötetään ainoastaan CD-levyjä (älä syötä useampaa kuin yhtä CD-levyä kerrallaan).
- Pidä CD-levyt koteloissaan käytön jälkeen suojataksesi niitä naarmuilta tai liialta.

- Riippuen CD-R/CD-RW -levyn tyypistä, jotkut CD-levyt eivät välttämättä toimi normaalisti valmistajayhtiöstä tai valmistus- ja tallennusmenetelmistä johtuen. Tämänlaisissa tilanteissa jatkuva käyttö saattaa aiheuttaa toimintahäiriöitä äänentoistojärjestelmään.

* HUOMAUTUS - Yhteensopimattoman kopiosuojatun ääni-CD-levyn toistaminen

Jotkut kopiosuojatut CD-levyt, jotka eivät täytä kansainvälisiä ääni-CD-levyjen standardeja (Red Book), eivät välttämättä soi autosi äänentoistojärjestelmässä. Pyydämme huomioimaan, että kopiosuojatun CD-levyn virheellinen toisto merkitsee todennäköisemmin sitä, että CD-levy on viallinen eikä CD-soitin.

HUOM:

Tiedostojen ja hakemistojen toistojärjestys:

1. Kappaleiden toistojärjestys: ① - ⑭

2. Kansioiden toistojärjestys:

* Jos hakemisto ei sisällä kappaleita, sitä ei näytetä.

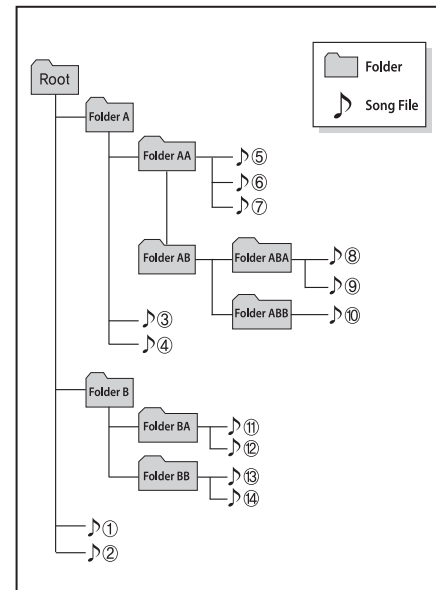
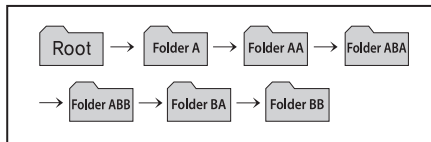

VAROITUS

- Älä katso suoraan näyttöön ajon aikana. Näytön pidempiaikainen katseleminen voi johtaa liikenneonnettomuuksiin.
- Älä pura, asenna tai tee muutoksia äänentoistojärjestelmään. Nämä toimet voivat johtaa onnettomuuksiin, tulipaloihin tai sähköiskuihin.
- Puhelimen käyttäminen ajon aikana voi siirtää huomion pois liikennetilanteista lisäten onnettomuusriskiä. Käytä puhelintoimintoa sen jälkeen, kun olet pysäköinyt ajoneuvon.
- Ole varovainen, ettet läikytä vettä tai syötä muita vieraita esineitä laitteeseen. Nämä toimet voivat johtaa tulipaloon, oikosulkuun ja laitteen toimintahäiriöihin.

(Jatkuu)

(Jatkuu)

- Pyydämme välttämään laitteen käyttöä, jos näyttö on tyhjä tai laitteesta ei kuulu ääntä, sillä nämä ovat merkkejä tuotteen toimintahäiriöstä. Jatkuva käyttäminen tällaisessa tilanteessa voi johtaa onnettomuuteen (tulipalo, sähköisku) tai tuotteen toimintahäiriöön.
- Älä koske antenniin ukonilmalla tai salamoidessa, koska nämä toimet voivat johtaa salaman aiheuttamaan sähköiskuun.
- Älä pysähdy tai pysäköi pysäköintikieltoalueille tämän tuotteen käyttämiseksi. Nämä toimet voivat johtaa liikenneonnettomuuksiin.
- Käytä järjestelmää moottorin ollessa käynnissä. Jatkuva käyttäminen virran ollessa pois päältä voi johtaa akun tyhjentymiseen.

HUOMIO

- *Laitteen käyttäminen ajon aikana häiritsee keskittymistä ympäröiviin tapahtumiin, jonka seurauksena voi olla onnettomuus. Pysäköi ajoneuvo ennen laitteen käyttämistä.*
- *Säädä äänenvoimakkuus tasolle, joka ei estä kuljettajaa kuulemasta ajoneuvon ulkopuolelta tulevia ääniä. Ajo-olosuhteet, joissa ulkopuolelta tulevia ääniä ei voi kuulla, voivat johtaa onnettomuuteen.*
- *Kiinnitä huomiota äänenvoimakkuusasetukseen kytkiessäsi laitetta päälle. Laitteen kytkemisen yhteydessä tuleva äänenvoimakkuudeltaan voimakas ääni saattaa johtaa kuulovammaan. (säädä äänenvoimakkuus sopivalle tasolle ennen kuin suljet laitteen).*
- *Jos haluat vaihtaa laitteen asenuspaiikkaa, pyydämme kääntymään laitteen ostopaikan tai huoltopalvelun puoleen. Laitteen asentaminen tai purkamisen vaatii teknistä asiantuntemusta.*

(Jatkuu)

(Jatkuu)

- **Kytke autoon virta ennen tämän laitteen käyttämistä. Älä käytä äänentoistojärjestelmää pitkiä aikoja virralukon ollessa pois päältä, koska tämä johtaa akun tyhjenemiseen.**
- **Älä altista laitetta voimakkailla iskuille tai värinäille. Näyttöön etuosaan suoraan kohdistuva paine saattaa vahingoittaa LCD- tai kosketusnäyttöä.**
- **Varmista, että sammutat laitteen ennen sen puhdistamista ja muista käyttää kuivaa ja pehmeää puhdistuskangasta. Älä koskaan käytä kovia materiaaleja, kemikaaleja sisältäviä kankaita tai liuottimia (esim. alkoholia, bentseeniä, tinneriä, jne.), koska nämä saattavat vahingoittaa laitteen verhousta tai aiheuttaa värin haalistumista tai laadun heikkenemistä.**
- **Älä aseta juomia äänentoistojärjestelmän lähetyksille. Läikkyvät juomat saattavat johtaa järjestelmän toimintahäiriöihin.**
- **Laitteen toimiessa virheellisesti pyydämme ottamaan yhteyden ostopaikkaan tai huoltopalveluun.**
- **Järjestelmän sijoittaminen sähkömagneettiseen ympäristöön voi lisätä häiriöäänien esiintymistä.**

*** HUOMAUTUS - IPOD-LAITTEEN käyttäminen**

- Käyttääksesi ulkoista USB-laitetta, varmista, ettei sitä ole liitetty, kun ajoneuvo käynnistetään. Liitä laite vasta käynnistyksen jälkeen.
- Jos käynnistät moottorin, kun USB-laite on liitetty järjestelmään, USB-laite saattaa vahingoittua. (USB-muistit ovat hyvin herkkiä jännitepiikeille).
- Jos moottori käynnistetään tai sammutetaan ulkoisen USB-laitteen ollessa liitettynä, ulkoinen USB-laite ei välttämättä toimi.
- Järjestelmä ei välttämättä toista epäaitoja MP3- tai WMA-tiedostoja.
 - 1) Järjestelmä voi toistaa ainoastaan MP3-tiedostoja, joiden purkunopeus on välillä 8Kbps ~ 320Kbps.
 - 2) Järjestelmä voi toistaa ainoastaan WMA-musiikkitiedostoja, joiden purkunopeus on välillä 8Kbps ~ 320Kbps.
- Varo staattisia sähköpurkauksia liittäessäsi tai irrottaessasi ulkoista USB-laitetta.
- MP3-soittimeksi koodattua järjestelmää ei voida tunnistaa.

(Jatkuu)

(Jatkuu)

- Riippuen ulkoisen USB-laitteen kunnosta, liitettyä USB-laitetta ei välttämättä tunnisteta.
- Jos ulkoisen USB-laitteen alustuksen tavu/sektori-asetus ei ole joko 512 TAVUA tai 2048 TAVUA, laitetta ei voida tunnistaa.
- Käytä ainoastaan USB-laitetta, joka on alustettu FAT 12/16/32 tiedostojärjestelmään.
- USB-laitteet, joissa ei ole USB-I/F -todenusta, eivät välttämättä ole tunnistettavissa.
- Varmista, ettei USB-liitoksen portti ole kosketuksissa käyttäjän ihon tai minikä tahansa muun esineen kanssa.
- Jos toistat USB-laitteen liittämisen tai irrottamisen lyhyessä ajassa, laite saattaa rikkoutua.
- Saatat kuulla epätavallisen äänen liittäessäsi tai irrottaessasi USB-laitteen.
- Jos irrotat ulkoisen USB-laitteen toiston aikana USB-tilassa, ulkoinen USB-laite saattaa vahingoittua tai sen toiminta voi häiriintyä. Tämän vuoksi irrota ulkoinen USB-laite, kun moottori on sammutettu tai muu toimintatila käytössä. (esim. Radio tai CD).

(Jatkuu)

(Jatkuu)

- Riippuen ulkoisen USB-laitteen tyyppistä ja kapasiteetista tai laitteeseen tallennettujen tiedostojen tyyppistä, laitteen tunnistamisessa kestävässä ajassa saattaa esiintyä eroavaisuuksia.
- Älä käytä USB-laitetta muihin tarkoituksiin kuin musiikkitiedostojen toistamiseen.
- Videoiden toistamista USB-laitteen kautta ei ole tuettu.
- USB-lisälaitteiden kuten USB-käyttöliittymää hyödyntävien laitureiden tai lämmittimien käyttö saattaa heikentää toimivuutta tai aiheuttaa ongelmia.
- Jos käytät laitteita kuten erikseen hankittua USB-keskitintä, ajoneuvon äänentoistojärjestelmä ei välttämättä tunnista USB-laitetta. Tässä tapauksessa liitä USB-laite suoraan ajoneuvon multimedia-porttiin.
- Jos USB-laite on jaettu loogisiin asemiin, ainoastaan korkeimman prioriteetin asemassa sijaitsevat musiikkitiedostot tunnistetaan auton äänentoistojärjestelmän toimesta.
- Laitteita kuten MP3-soittimia/matkapuhelimia/digitaalikameroita ei välttämättä tunnisteta.

(Jatkuu)**(Jatkuu)**

- USB-portin kautta lataamista ei ehkä ole tuettu joissain mobiililaitteissa.
- Sellaiset USB HDD tai USB-laitteet, jotka ovat alttiita yhteyshäiriöille ajoneuvon tärinästä johtuen, eivät ole tuettuja. (i-stick -tyyppi)
- Joitain standardista poikkeavia USB-laitteita (esim. "metallikuori"-tyyppisiä USB-laitteita) ei ehkä voida tunnistaa.
- USB-muistikortin lukijoita (kuten CF, SD, micro SD jne.) tai ulkoisia HDD-tyyppisiä laitteita ei välttämättä tunnisteta.
- DRM-suojattuja (DIGITAL RIGHTS MANAGEMENT) musiikkitiedostoja ei voida tunnistaa.
- USB-muistin data saattaa kadota käytettäessä tätä äänentoistojärjestelmää. Muista aina ottaa varmuuskopio muistikortin tärkeistä tiedostoista.
- Vältä käyttämästä USB-muistituotteita, joita voidaan käyttää esim. avaimenperänä tai matkapuhelintarvikkeena, sillä ne saattavat aiheuttaa vahinkoa USB-liittimeen. Varmista, että käytät ainoastaan kuvan mukaisia liittintyyppisiä.



*** HUOMAUTUS - iPod®-laitteen käyttäminen**

- Jotkut iPod®-mallit eivät ehkä tue kommunikointiprotokollaa, jolloin tiedostoja ei voida toistaa oikein. Tuetut iPod®-mallit:
 - iPhone 3GS/4
 - iPod® touch 1.- 4. sukupolvi
 - iPod® nano 1.- 6. sukupolvi
 - iPod® classic
- Kappaleiden haku- tai toistojärjestys iPod®-laitteessa voi olla erilainen kuin äänentoistojärjestelmän hakujärjestys.
- Jos iPod® kaatuu oman toimintahäiriön johdosta, nollaa se iPod®-ohjeiden mukaisesti. (Nollaus: Noudata iPodin® käyttöopasta)
- iPod® ei välttämättä toimi normaalisti alhaisella akulla.

(Jatkuu)

(Jatkuu)

- Jotkut Apple®-laitteet, kuten iPhone, voidaan liittää langattoman *Bluetooth*®-tekniikan avulla. Laitteella on kuitenkin oltava kyky toistaa kappaleita langattoman *Bluetooth*®-tekniikan avulla (langattomien *Bluetooth*®-kuulokkeiden tuki). Laitetta voidaan lukea, mutta ei ohjata äänentoistojärjestelmän avulla.
- Käyttääksesi iPod®-toimintoja äänentoistojärjestelmässä, käytä iPod®-laitteen mukana toimitettua johtoa.
- Äänen hyppimistä tai normaalista poikkeavaa toimintaa saatta ilmetä riippuen iPod®-laitteesi ominaisuuksista.
- Jos iPhone-laitteesi on yhdistetty sekä langattomalla *Bluetooth*®-tekniikalla että USB-johdolla, ääni ei ehkä kuulu oikein. Valitse iPhone-laitteesi telakkaliitin tai *Bluetooth*®-tekniikka, vaihdaaksesi ääniulostulon (äänilähde).

(Jatkuu)

(Jatkuu)

- Kun iPod® liitetään iPod® Power -johdolla, varmista, että liittimet kiinnittyvät kunnolla. Jos kiinnitystä ei tehdä huolellisesti, iPod®-laitteen ja äänentoistojärjestelmän välinen yhteys saattaa häiriintyä.
- Säättäessäsi iPod®in ja äänentoistojärjestelmän äänitehosteita molempien laitteiden tehosteet saattavat toimia päällekkäin, jolloin äänenlaatu saattaa heikentyä tai vääristyä.
- Poista (sammuta) iPod®in taajuuskorjain käytöstä säättäessäsi äänentoistojärjestelmän äänenvoimakkuutta. Vastaavasti kytke äänentoistojärjestelmän taajuuskorjain pois käytöstä käyttäessäsi iPod®in taajuuskorjainta.
- Kun et käytä iPod®ia enää auton äänentoistolaitteiston välityksellä, irrota iPod®-kaapeli iPod®ista. Muussa tapauksessa iPod® saattaa pysyä lisäläilteillä eikä välttämättä toimi oikein.

■ CD-Soitin



JÄRJESTELMÄN SÄÄTIMET JA TOIMINNOT

Äänentoiston keskusyksikkö



1. **RADIO** : Vaihtaa FM/AM-tilan
2. **MEDIA** : Vaihtaa USB, iPod® ja AUX-tiloihin
3. **☉** Virta päälle / Äänenvoimakkuuden säädin
Virran on/off-säädin: kytke virta päälle/pois päältä
Äänenvoimakkuuden säädin: säädä äänenvoimakkuus
4. **SEEK / TRACK** : Hakee radioasemia ja tiedostoja

5. **1 RPT** : Repeat
6. **4 RDM** : Random



7. **AST/SCAN** : Hakee radioasemia ja tiedostoja
8. **CLOCK** : Tarkastaa ja asettaa kellonajan
9. **☉** Tune-säädin siirry ja valitse
10. **3 MENU** : MENU (siirtyy ylös luettelossa, siirtyy ylähakemistoon)
* Siirtyy juurihakemistoon iPod®-tilan kategoriahauassa

11. **6 INFO** : INFO

12. **FLDR / FLDR** : Etsi hakemistoja ja siirry niiden välillä

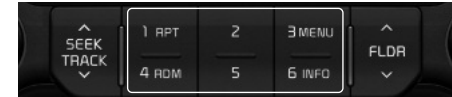



13. **1 - 6** (Esivalinta): Tallentaa ja vastaanottaa taajuuksia (kanavia)



1. AUX-liitäntä: Ulkoisen laitteen liitäntäportti
2. USB-liitäntä: USB-laitteen liitäntäportti
3. iPod®-liitäntä: iPod®-laitteen liitäntäportti
* Käytä aina iPod®-autokaapelia iPod®-ia käyttäessäsi.

Ääniasetukset

Tätä toimintoa käytetään basson, diskantin, pituus- (Fader) että poikittaissuuntainen (Balance) tasapainon sekä tekstin vieritystoiminnon (Scroll) säätämiseen.

Paina  TUNE-säädintä ► Valitse valikko  Tee valinnat kääntämällä  vasemmalle/oikealle.

Basso (Bass), Diskantti (Treble): Säätää vastaavat ääniarvot.

Pituus- (Fader) ja poikittaissuuntainen (Balance) tasapaino: Siirtää äänenpainoa pituus- ja poikittais-suunnassa.

Scroll: Kytkee tekstin vieritystoiminnon päälle ja pois päältä.

BASS	0
TREBLE	0
FADER	0
BALANCE	0
BALANCE	0
SCROLL	ON

* Scroll : Tekstiä vieritetään jatkuvasti MP3-toiston aikana.

Scroll : teksti vieritetään ainoastaan kerran.

Kellon asetukset

Tätä toimintoa käytetään kellon asettamiseen.

Paina painiketta pohjassa (yli 0,8 sekuntia) ► Tee säätö  TUNE-säätimellä

* Säädä näytön näyttämät arvot. Säädä tunnit [hour] ja paina tune-säädintä säätääksesi minuutit [minute].

Painikkeen  lyhyt (alle 0,8 sekuntia) painallus: kellonaika näytetään noin 5 sekuntia, jonka jälkeen järjestelmä palaa edelliseen ruutuun.

Painikkeen  pitäminen pohjassa (yli 0,8 sekuntia): voit säätää kellonaikaa. Jos toimintoja ei suoriteta 8 sekunnin sisällä, järjestelmä palaa edelliseen ruutuun.

RADIO

RADIO-tilan vaihtaminen



Paina **RADIO** painiketta vaihtaaksesi tilaa välillä: FM1 → FM2 → AM.

Kun virta on pois päältä, paina **RADIO** painiketta kytkeäksesi virran ja vastaanottaaksesi radiolähetyksiä.

Äänenvoimakkuuden säätäminen

Käännä äänenvoimakkuuden säädintä vasemmalle/oikealle säätääksesi äänenvoimakkuutta.

HAKU

Paina **RADIO** ► paina **SEEK** tai **TRACK**.

Painikkeen lyhyt (alle 0,8 sekuntia) painallus: Muuttaa taajuutta.

Painikkeen pitäminen pohjassa (yli 0,8 sekuntia): Seuraavan taajuuden automaattinen haku kytkeytyy.

Esivalintapainikkeet

Paina painiketta **1** - **6**.

Painikkeen lyhyt (alle 0,8 sekuntia) painallus: Vastaavaan painikkeeseen tallennetun radioaseman toisto kytkeytyy.

Painikkeen pitäminen pohjassa (yli 0,8 sekuntia): Halutun painikkeen (**1** - **6**) pitäminen pohjassa tallentaa nykyisin kuunneltavan radioaseman valittuun muistipaikkaan, jonka merkiksi kuuluu äänimerkki.

AST (Auto Store)

Paina **RADIO** painiketta ► **AST/SCAN**

Painikkeen lyhyt (alle 0,8 sekuntia) painallus: Tallentaa vahvimmin kuuluvat radioasemat esivalintapainikkeisiin 1~6. Jos taajuuksia ei vastaanoteta, viimeksi kuunneltu radiotaajuus kytkeytyy.

Painikkeen pitäminen pohjassa (yli 0,8 sekuntia): Selaa esivalintapainikkeisiin **1** - **6** tallennettuja radioasemia yksitellen 5 sekuntia.

Valitseminen käsitoimisella haulla

Käännä **TUNE** säädintä vasemmalle/oikealle säätääksesi taajuutta.



HUOMIO - USB-LAITTEEN KÄYTTÄMINEN

- Käyttääksesi ulkoista USB-laitetta, varmista, ettei sitä ole liitetty, kun ajoneuvo käynnistetään. Liitä laite vasta käynnistyksen jälkeen.
- Jos käynnistät moottorin, kun USB-laite on liitetty järjestelmään, USB-laite saattaa vahingoittua. (USB-muistit ovat hyvin herkkiä jännitepiikeille).
- Jos moottori käynnistetään tai sammutetaan ulkoisen USB-laitteen ollessa liitettynä, ulkoinen USB-laite ei välttämättä toimi.
- Järjestelmä ei välttämättä toista epäaitoja MP3- tai WMA-tiedostoja.
 - 1) Järjestelmä voi toistaa ainoastaan MP3-tiedostoja, joiden purkunopeus on välillä 8 Kbps ~ 320 Kbps.
 - 2) Järjestelmä voi toistaa ainoastaan WMA-tiedostoja, joiden purkunopeus on välillä 8 Kbps ~ 320 Kbps.
- Varo staattisia sähköpurkauksia liittäessäsi tai irrottaessasi ulkoista USB-laitetta.

(Jatkuu)

(Jatkuu)

- MP3-soittimeksi koodattua järjestelmää ei voida tunnistaa.
- Riippuen ulkoisen USB-laitteen kunnosta, liitettyä USB-laitetta ei välttämättä tunnisteta.
- Jos ulkoisen USB-laitteen alustuksen tavu/sektori -asetus ei ole joko 512 TAVUA tai 2048 TAVUA, laitetta ei voida tunnistaa.
- Käytä ainoastaan USB-laitetta, joka on alustettu FAT 12/16/32 tiedostojärjestelmään.
- USB-laitteet, joissa ei ole USB-I/F -todennusta, eivät välttämättä ole tunnistettavissa.
- Varmista, ettei USB-liitoksen portti ole kosketuksissa käyttäjän ihon tai minkä tahansa muun esineen kanssa.
- Jos toistat USB-laitteen liittämisen tai irrottamisen lyhyessä ajassa, laite saattaa rikkoutua.
- Saatat kuulla epätavallisen äänen liittäessäsi tai irrottaessasi USB-laitteen.

(Jatkuu)

(Jatkuu)

- Jos irrotat ulkoisen USB-laitteen toiston aikana USB-tilassa, ulkoinen USB-laite saattaa vahingoittua tai sen toiminta voi häiriintyä. Tämän vuoksi irrota ulkoinen USB-laite, kun moottori on sammutettu tai muu toimintatila käytössä. (esim. Radio tai CD).
- Riippuen ulkoisen USB-laitteen tyyppistä ja kapasiteetista tai laitteeseen tallennettujen tiedostojen tyyppistä, laitteen tunnistamisessa kestävässä ajassa saattaa esiintyä eroavaisuuksia.
- Älä käytä USB-laitetta muihin tarkoituksiin kuin musiikkitiedostojen toistamiseen.
- Videoiden toistamista USB-laitteen kautta ei ole tuettu.
- USB-lisälaitteiden kuten USB-käyttöliittymää hyödyntävien laitteiden tai lämmittimien käyttö saattaa heikentää toimivuutta tai aiheuttaa ongelmia.
- Jos käytät laitteita kuten erikseen hankittua USB-keskitintä, ajoneuvon äänentoistojärjestelmä ei välttämättä tunnista USB-laitetta. Tässä tapauksessa liitä USB-laite suoraan ajoneuvon multimedia-porttiin.

(Jatkuu)

(Jatkuu)

- Jos USB-laite on jaettu loogisiin asemiin, ainoastaan korkeimman prioriteetin asemassa sijaitsevat musiikkitiedostot tunnustetaan auton äänentoistojärjestelmän toimesta.
- Laitteita kuten MP3-soittimia/matkapuhelimia/digitaalikameroita ei välttämättä tunnusteta.
- USB-portin kautta lataamista ei ehkä ole tuettu joissain mobiililaitteissa.
iPod®in käyttäminen vaatii auto-kohtaista liitäntäjohtoa (lisävaruste/myydään erikseen).
- Joitain standardista poikkeavia USB-laitteita (metallikuorisia USB-laitteita) ei ehkä voida tunnistaa.
- USB-muistikortin lukijoita (kuten CF, SD, microSD jne.) tai ulkoisia HDD-tyyppisiä laitteita ei välttämättä tunnusteta.
- DRM-suojattuja (DIGITAL RIGHTS MANAGEMENT) musiikkitiedostoja ei voida tunnistaa.

(Jatkuu)

(Jatkuu)

- USB-muistissa olevat tiedot saatavat kadota käytettäessä tässä äänentoistolaitteessa. Muista aina ottaa varmuuskopio muistikortin tärkeistä tiedostoista.
- Vältä käyttämästä USB-muistituotteita, joita voidaan käyttää esim. avaimenperänä tai matkapuhelintarvikkeena, sillä ne saattavat aiheuttaa vahinkoa USB-liittimeen. Varmista, että käytät ainoastaan alla olevan kuvan mukaisia liitintyyppejä.



HUOM:

Tiedostojen ja hakemistojen toistojärjestys:

1. Kappaleiden toistojärjestys: ①-⑭ järjestyksessä.
2. Hakemistojen toistojärjestys:
* Jos hakemisto ei sisällä kappaleita, sitä ei näytetä.

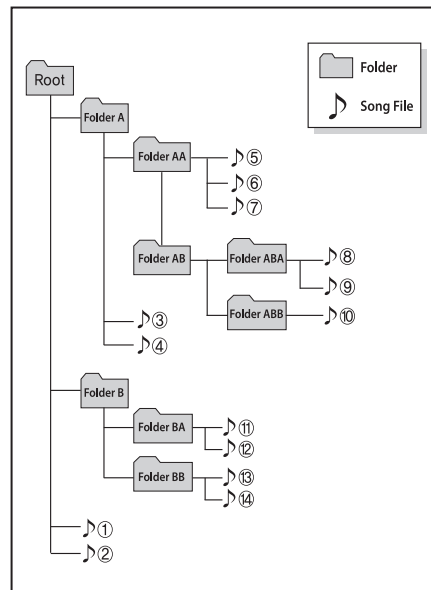
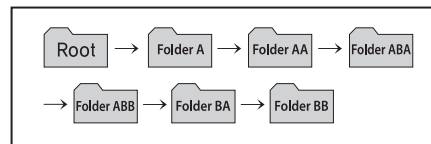

* HUOMIOITA iPod®:in käyttöön

- Jotkut iPod®-mallit eivät välttämättä tue tiedonvälitysprotokollaa, jolloin tiedostot eivät ole toistettavissa. Tuetut iPod®-mallit:
 - iPod® Mini
 - iPod® 4. (Photo) - 6. (Classic) sukupolvi
 - iPod® Nano 1.- 4. sukupolvi
 - iPod® Touch 1. - 2. sukupolvi
- Kappaleiden haku- tai toistojärjestys iPod®-laitteessa voi olla erilainen kuin äänentoistojärjestelmän hakujärjestys.
- Jos iPod® kaatuu oman toimintahäiriön johdosta, nollaa se iPod®-ohjeiden mukaisesti. (Nollaus: Noudata iPodin® käyttöopasta)
- iPod® ei välttämättä toimi normaalisti alhaisella akulla.
- Jotkut Apple-laitteet, kuten iPhone®, voidaan liittää Bluetooth®-tekniikan avulla. Laitteella on kuitenkin oltava kyky toistaa kappaleita Bluetooth®-tekniikan avulla (Bluetooth®-kuulokkeiden tuki). Laitetta voidaan lukea, mutta ei ohjata äänentoistojärjestelmän avulla.

⚠ HUOMIO iPod®-LAITTEEN KÄYTTÖSSÄ

- Jotta iPod®ia voitaisiin ohjata äänentoistojärjestelmän painikkeilla, on iPod® liitettävä Kia iPod® Power -johdolla. Applen tarjoama USB-kaapeli voi aiheuttaa toimintahäiriötä eikä sitä tulisi käyttää Kia-ajoneuvoissa.*
- * KIA iPod® Power -johdon voi hankkia Kia-jälleenmyyjältä.*
- Kun iPod® liitetään iPod® Power -johdolla, varmista, että liittimet kiinnittyvät kunnolla. Jos kiinnitystä ei tehdä huolellisesti, iPod®-laitteen ja äänentoistojärjestelmän välinen yhteys saattaa häiriintyä.*
- Säätäessäsi iPod®in ja äänentoistojärjestelmän äänitehosteita molempien laitteiden tehosteet saattavat toimia päällekkäin, jolloin äänenlaatu saattaa heikentyä tai vääristyä.*
- Poista (sammuta) iPod®in taajuuskorjain käytöstä säätäessäsi äänentoistojärjestelmän äänenvoimakkuutta. Vastaavasti kytke äänentoistojärjestelmän taajuuskorjain pois käytöstä käyttäessäsi iPod®in taajuuskorjainta.*

(Jatkuu)

(Jatkuu)

- Jos iPod®-kaapeli kytketään ilman iPod®ia, järjestelmä voi kytkeytyä AUX-tilaan, josta voi seurata häiriöääntä. Irrota iPod®-kaapeli, kun et enää käytä iPod®ia.*
- Kun et käytä iPod®ia enää auton äänentoistolaitteiston välityksellä, irrota iPod®-kaapeli iPod®ista. Muussa tapauksessa iPod® saattaa pysyä lisälaitetilassa eikä välttämättä toimi oikein.*



- Liittäessäsi iPod®in käytä USB/AUX-portteja.*
- Kun irrotat iPod®in, poista kummatkin sekä USB että AUX-liitäntä.*
- iPod®ille tarkoitettu johto on liitettävä sekä USB että AUX-porttiin, jotta iPod®in toiminnot ja latausmahdollisuus olisivat tuettuja.*

PERUSKÄYTTÖ: USB / iPod®

Paina **MEDIA** painiketta vaihtaaksesi tilan välillä: USB(iPod®)→AUX.

* USB-laitteen musiikin toisto aloitetaan automaattisesti, kun USB-laite liitetään.

Repeat

Paina **1 RPT** painiketta kappaleen (tiedoston) toiston aikana.

USB, iPod®-tila: näytöllä "RPT"

Toistaaksesi yksittäistä kappaletta: Paina painiketta lyhyesti (alle 0,8 sekuntia). Nykyistä kappaletta toistetaan jatkuvasti.

USB, iPod®-tila: Näytöllä **RPT**

Toistaaksesi hakemistoa: Pidä painiketta painettuna (yli 0,8 sekuntia), jolloin nykyisen hakemiston kaikki kappaleet toistetaan jatkuvasti.

* Paina **1 RPT** painiketta uudelleen kytkeäksesi toistotoiminnon pois päältä.

Random

Paina **4 RDM** painiketta kappaleen (tiedoston) toiston aikana.

USB-tila: Näytöllä "RDM"

Hakemiston satunnaistoisto: Paina painiketta lyhyesti (alle 0,8 sekuntia) toistaaksesi kaikki nykyisessä hakemistossa olevat tiedostot satunnaisesti.

USB-tila: Näytöllä A.RDM

Kaikkien kappaleiden satunnaistoisto: Pidä painiketta pohjassa (yli 0,8 sekuntia) toistaaksesi kaikkia tiedostoja satunnaisesti.

iPod®-tila: Näytöllä A.RDM

Albumin satunnaistoisto: Paina painiketta lyhyesti (alle 0,8 sekuntia) toistaaksesi kaikkia nykyisen kategorian albumeiden kappaleita satunnaisesti.

iPod®-tila: Näytöllä A.RDM

Kaikkien kappaleiden satunnaistoisto: Pidä painiketta pohjassa (yli 0,8 sekuntia) toistaaksesi kaikkia nykyisen kategorian kappaleita satunnaisesti.

* Paina **4 RDM** painiketta uudelleen kytkeäksesi toiminnon pois päältä.

Kappaleen/tiedoston vaihtaminen

Kun kappaletta (tiedostoa) toistetaan paina **TRACK** painiketta.

Painikkeen lyhyt (alle 0,8 sekuntia) painallus: Nykyisen kappaleen toisto aloitetaan alusta.

* Jos **TRACK** painiketta painetaan uudelleen sekunnin sisällä, siirrytään edelliseen kappaleeseen.

Painikkeen pitäminen pohjassa (yli 0,8 sekuntia): kappaleen pikakelaus eteenpäin kytkeytyy.

Kun kappaletta (tiedostoa) toistetaan, paina painiketta

Painikkeen **SEEK** lyhyt (alle 0,8 sekuntia) painallus: Toistaa seuraavan kappaleen.

Painikkeen pitäminen pohjassa (yli 0,8 sekuntia): Kela kappaleita taaksepäin.

Selaustoiminto (Scan): USB-tila

Paina **SCAN** painiketta kappaleen (tiedoston) toiston aikana.

Selaa jokaista kappaletta 10 sekuntia seuraavasta kappaleesta alkaen.

* Paina **SCAN** painiketta uudelleen kytkääksesi toiminnon pois päältä.

* Selaustoiminto ei ole tuettu iPod®-tilassa.

Hakemiston haku: USB-tila

Kun tiedostoa toistetaan, paina **FLDR** (Hakemisto ylös) painiketta.

Hakee nykyisen hakemiston ylähakemiston.

Kun tiedostoa toistetaan, paina **FLDR** (Hakemisto alas) painiketta.

Hakee nykyisen hakemiston alihakemiston.

* Jos hakemisto valitaan painamalla TUNE-säädintä, valitun hakemiston ensimmäisen tiedoston toisto aloitetaan.

Tiedoston haku

● TUNE-säätimen kääntäminen: Hakee tiedostoja

● TUNE-säätimen painaminen: Toistaa valitun tiedoston.

VALIKKO: iPod®-tila

Paina **3 MENU** painiketta tiedoston toiston aikana.

Kategorian hakutila avautuu.

Jokainen painikkeen painaminen siirtää luettelon korkeammalle tasolle.

Lisätietoja

Paina **6 INFO** painiketta tiedoston toiston aikana.

Nykyisestä tiedostosta näytetään tietoja seuraavassa järjestyksessä: TIEDOSTONIMI → NIMIKE → ESITTÄJÄ → ALBUMI → HAKEMISTO → KAPPALEITA YHTEENSÄ.

AUX

Tätä toimintoa käytetään toistamaan mediaa ulkoiselta AUX-liitäntään liitetyltä laitteelta. AUX-tila kytkeytyy automaattisesti, kun ulkoinen laite liitetään järjestelmään. Jos ulkoinen laite on jo liitetty järjestelmään, voit myös painaa MEDIA-painiketta vaihtaaksesi AUX-tilaan.



* AUX-tilaa ei voida kytkeä, ellei ulkoista laitetta ole liitetty AUX-liitäntään.

*** HUOMIOITA AUX-LIITÄNTÄN KÄYTTÖSSÄ**

- Kiinnitä AUX-kaapeli kunnolla AUX-liitäntään käyttääksesi sitä.

■ CD-Soitin

■ Tyypit A-1



■ Tyypit A-2



(langattomalla *Bluetooth*[®]-tekniikalla varustetuissa malleissa)

JÄRJESTELMÄN SÄÄTIMET JA TOIMINNOT

* Näyttö ja asetukset saattavat poiketa äänentoistolaitteen mallin mukaan.

Äänentoiston keskusyksikkö

■ Tyypin A-1



(1) **[POWER]** (LEVYN POISTO)

Poistaa levyn.

(2) **[RADIO]**

Vaihtaa FM/AM-tilan.

Jokaisella painikkeen painamiskerralla tila vaihtuu seuraavasti: FM1 → FM2 → FMA → AM → AMA.

(DAB-mallit)

FM1 → FM2 → FMA → DAB1 → DAB2
→ AM

(3) **[MEDIA]**

Vaihtaa CD, USB(iPod®), AUX, My Music, BT Audio -tilaan.

Aina kun painiketta painetaan, tila vaihtuu järjestyksessä CD, USB (iPod®), AUX, My Music ja BT Audio.

(4) **[PHONE]**

Puhelimen valintaruudun käyttö.

* Kun puhelinta ei ole liitetty, puhelinlyhteysruutu avautuu näytölle.

(5) **[SEEK TRACK]**

Radio-tila: Etsii ohjelmaa lähettäviä radioasemia automaattisesti.

CD, USB, iPod®, My Music -tilat:

- Paina lyhyesti (alle 0,8 sekuntia) painiketta: Siirtyy seuraavaan tai edelliseen kappaleeseen (tiedoston).

- Paina ja pidä painiketta pohjassa (yli 0,8 sekuntia): Kelaa nykyistä kappaletta eteen- tai taaksepäin.

(6) **[VIRTAKYTKIN/ÄÄNENVOIMAKKUUDEN]** säädin

● Virtakytkin: Säätimen painaminen kytkee laitteen virran päälle/pois päältä.

● Äänenvoimakkuuden säädin: säätimen kääntäminen vasemmalle/oikealle säätää äänenvoimakkuuden.

(7) **[1] - [6]** (Esivalinta)

Radio-tila: Tallentaa radiotaajuuksia (kanavia) tai kytkee tallennettuja radiotaajuuksia.

CD, USB, iPod®, My Music -tila

- **[1 RPT]** : Repeat

- **[2 RDM]** : Random

Radio, Media, Setup ja Menu -pönnähdysikkunoissa on valittava valikkoa vastaava numero.



(8)

Aina kun painiketta painetaan lyhyesti (alle 0,8 sekuntia), asettuu näyttö pois päältä → Näyttö päälle → Näyttö pois päältä.

* Äänentoistolaitteen toiminta säilyy ja ainoastaan näyttö sammutaan. Jos näyttö on pois päältä, paina mitä tahansa painiketta kytkäksesi sen uudelleen päälle.

(9)

Radio-tila

- Paina lyhyesti (alle 0,8 sekuntia) painiketta: TA On/Off
- Paina ja pidä painiketta pohjassa (yli 0,8 sekuntia): Jokaista radio-asetmaa kuunnellaan noin 5 sekuntia.

Media-tila

- Paina ja pidä painiketta pohjassa (yli 0,8 sekuntia): Jokaista kappaletta (tiedostoa) kuunnellaan noin 10 sekuntia.
- * Pidä painiketta uudelleen pohjassa jatkaaksesi nykyisen kappaleen (tiedoston) kuuntelua.

(10)

Siirtyy näytön, äänen, kellon, puhelimen ja järjestelmän asetustilaan.

(11)

Näyttää nykyisen tilan valikot.

* iPod®-luettelo: Siirtyy yläkategoriaan

(12)

FM : RDS-ohjelmatyyppin haku

CD MP3, USB -tila: Hakemiston haku

(13)

Radio-tila: Säätimen kääntäminen vasemmalle/oikealle muuttaa taajuutta

CD, USB, iPod®, My Music -tila: Säätimen kääntäminen vasemmalle/oikealle hakee kappaleita (tiedostoja).

* Kun haluttu kappale näytetään, paina säädintä aloittaaksesi kappaleen toiston.

Siirtyy valikkokohtien välillä ja valitsee niitä

Äänentoiston keskusyksikkö (Tyyppi A-2)

■ Tyyppi A-2



(14) ■ FM

- Vaihtaa FM-tilan.
- Aina kun painiketta painetaan, toimintatila vaihtuu seuraavassa järjestyksessä: FM1 → FM2 → FMA (DAB-mallit)
FM1 → FM2 → FMA → DAB1 → DAB2

(15) ■ AM

- Vaihtaa AM → AMA-tilan.

(16) ■ MEDIA

- Vaihtaa USB(iPod®), AUX-tilan.
- Aina kun painiketta painetaan, tila vaihtuu järjestyksessä USB (iPod®), AUX.

(17) ▼ SEEK TRACK ▲

Radio-tila: Etsii ohjelmaa lähettäviä radioasemia automaattisesti.

CD, USB, iPod® -tilat:

- Paina lyhyesti (alle 0,8 sekuntia) painiketta: Siirtyy seuraavaan tai edelliseen kappaleeseen (tiedostoon).
- Paina ja pidä painiketta pohjassa (yli 0,8 sekuntia): Kelaa nykyistä kappaletta eteen- tai taaksepäin.

(18) ■ 1 ~ ■ 6 (Esivalinta)

Radio-tila: Tallentaa radiotaajuuksia (kanavia) tai kytkee tallennettuja radiotaajuuksia.

CD, USB, iPod® -tila:

- ■ 1 RPT : Repeat
- ■ 2 RDM : Random

Radio, Media, Setup ja Menu -pönnähdysikkunoissa on valittava valikkoa vastaava numero.



(19) ⚙️ ⏸️

Siirtyy näytön, äänen, kellon ja järjestelmän asetustilaan.

(20) ⌚ TUNE-säädin

Radio-tila: Säätimen kääntäminen vasemmalle/oikealle muuttaa taajuutta

CD, USB, iPod® -tila: Säätimen kääntäminen vasemmalle/oikealle hakee kappaleita (tiedostoja).

* Kun haluttu kappale näytetään, paina säädintä aloittaaksesi kappaleen toiston.

Siirtyy valikkokohtien välillä ja valitsee niitä

■ CD-Soitin

■ Tyypit A-3



■ Tyypit A-4



(langattomalla *Bluetooth*[®]-tekniikalla varustetuissa malleissa)

JÄRJESTELMÄN SÄÄTIMET JA TOIMINNOT

* Näyttö ja asetukset saattavat poiketa äänentoistolaitteen mallin mukaan.

Äänentoiston keskusyksikkö

■ Tyypin A-3



(1) **POWER** (LEVYN POISTO)

Poistaa levyn.

(2) **RADIO**

Vaihtaa FM/AM-tilan.

Aina kun painiketta painetaan, toimintatila vaihtuu seuraavassa järjestyksessä: FM1 → FM2 → AM.

(3) **MEDIA**

Vaihtaa CD, USB(iPod®), AUX, My Music, BT Audio -tilaan.

Aina kun painiketta painetaan, tila vaihtuu järjestyksessä CD, USB (iPod®), AUX, My Music ja BT Audio.

(4) **PHONE**

Puhelimen valintaruudun käyttö.

* Kun puhelinta ei ole liitetty, puhelinlyhteysruutu avautuu näytölle.

(5) **SEEK TRACK**

Radio-tila: Etsii ohjelmaa lähettäviä radioasemia automaattisesti.

CD, USB, iPod®, My Music -tilat:

- Paina lyhyesti (alle 0,8 sekuntia) painiketta: Siirtyy seuraavaan tai edelliseen kappaleeseen (tiedoston).

- Paina ja pidä painiketta pohjassa (yli 0,8 sekuntia): Kelaa nykyistä kappaletta eteen- tai taaksepäin.

(6) **VIRTAKYTKIN/ÄÄNENVOIMAKKUUDEN** säädin

● Virtakytkin: Säätimen painaminen kytkee laitteen virran päälle/pois päältä.

● Äänenvoimakkuuden säädin: Säätimen kääntäminen vasemmalle/oikealle säätää äänenvoimakkuuden.

(7) **1 ~ 6** (Esivalinta)

Radio-tila: Tallentaa radiotaajuuksia (kanavia) tai kytkee tallennettuja radiotaajuuksia.

CD, USB, iPod®, My Music -tila

- **1 RPT**: Repeat

- **2 RDM**: Random

Radio, Media, Setup ja Menu -pönnähdysikkunoissa on valittava valikkoa vastaava numero.



(8) **DISP**

Aina kun painiketta painetaan lyhyesti (alle 0,8 sekuntia), asettuu näyttö pois päältä → Näyttö päälle → Näyttö pois päältä.

* Äänentoistolaitteen toiminta säilyy ja ainoastaan näyttö sammutetaan. Jos näyttö on pois päältä, paina mitä tahansa painiketta kytkeäksesi sen uudelleen päälle.

(9) **SCAN**

- Radio-tila
- Paina painiketta (alle 0,8 sekuntia): Jokaista radioasemaa kuunnellaan noin 5 sekuntia.
- Paina ja pidä painiketta pohjassa (yli 0,8 sekuntia): Jokaista esivalinnan radioasemaa kuunnellaan noin 5 sekuntia missä tahansa Media-tilassa.
- CD, USB, My Music -tila
- Paina painiketta (alle 0,8 sekuntia): Jokaista kappaletta (tiedostoa) kuunnellaan noin 10 sekuntia.
- * Paina painiketta uudelleen jatkaaksi nykyisen kappaleen (tiedoston) kuuntelua.

(10) **SETUP/CLOCK**

Siirtyy näytön, äänen, kellon, puhelimen ja järjestelmän asetustilaan.

(11) **MENU**

Näyttää nykyisen tilan valikot.

* iPod®-luettelo: Siirtyy yläkategoriaan

(12) **▼ FOLDER ▲**

CD MP3, USB -tila: Hakemiston haku

(13) **● TUNE**-säädin

Radio-tila: Säätimen kääntäminen vasemmalle/oikealle muuttaa taajuutta
CD, USB, iPod®, My Music -tila: Säätimen kääntäminen vasemmalle/oikealle hakee kappaleita (tiedostoja).

* Kun haluttu kappale näytetään, paina säädintä aloittaaksesi kappaleen toiston.

Siirtyy valikkokohtien välillä ja valitsee niitä

Äänentoiston keskusyksikkö (Tyyppi A-4)

■ Tyyppi A-4



(14) ■ FM

- Vaihtaa FM-tilan.
- Aina kun painiketta painetaan, toimintatila vaihtuu seuraavassa järjestyksessä: FM1 β FM2.

(15) ■ AM

- Vaihtaa AM-tilan.

(16) ■ MEDIA

- Vaihtaa USB(iPod®), AUX-tilan.
- Aina kun painiketta painetaan, tila vaihtuu järjestyksessä USB (iPod®), AUX.

(17) ▼ SEEK TRACK ▲

Radio-tila: Etsii ohjelmaa lähtettäviä radioasemia automaattisesti.

CD, USB, iPod® -tilat:

- Paina lyhyesti (alle 0,8 sekuntia) painiketta: Siirtyy seuraavaan tai edelliseen kappaleeseen (tiedostoon).
- Paina ja pidä painiketta pohjassa (yli 0,8 sekuntia): Kelaa nykyistä kappaletta eteen- tai taaksepäin.

(18) ■ 1 - ■ 6 (Esivalinta)

Radio-tila: Tallentaa radiotaajuuksia (kanavia) tai kytkee tallennettuja radiotaajuuksia.

CD, USB, iPod® -tila:

- ■ 1 RPT: Repeat
- ■ 2 RDM: Random

Radio, Media, Setup ja Menu -pönnähdusikkunoissa on valittava valikkoa vastaava numero.



(19) ■ SETUP/CLOCK

Siirtyy näytön, äänen, kellon ja järjestelmän asetustilaan.

(20) ● TUNE-säädin

Radio-tila: Säätimen kääntäminen vasemmalle/oikealle muuttaa taajuutta CD, USB, iPod® -tila: Säätimen kääntäminen vasemmalle/oikealle hakee kappaleita (tiedostoja).

* Kun haluttu kappale näytetään, paina säädintä aloittaaksesi kappaleen toiston.

Siirtyy valikkokohtien välillä ja valitsee niitä.

■ CD-Soitin

■ Tyypit A-5



■ Tyypit A-6



(langattomalla *Bluetooth*[®]-tekniikalla varustetuissa malleissa)

JÄRJESTELMÄN SÄÄTIMET JA TOIMINNOT

* Näyttö ja asetukset saattavat poiketa äänentoistolaitteen mallin mukaan.

Äänentoiston keskusyksikkö

■ Tyyppi A-5



(1) **POWER** (LEVYN POISTO)

Poistaa levyn.

(2) **RADIO**

Vaihtaa FM/AM-tilan.

Aina kun painiketta painetaan, toimintatila vaihtuu seuraavassa järjestyksessä: FM1 → FM2 → AM.

(3) **MEDIA**

Vaihtaa CD, USB(iPod®), AUX, My Music, BT Audio -tilaan.

Aina kun painiketta painetaan, tila vaihtuu järjestyksessä CD, USB (iPod®), AUX, My Music ja BT Audio.

(4) **PHONE**

Puhelimen valintaruudun käyttö.

* Kun puhelinta ei ole liitetty, puhelinlyhteysruutu avautuu näytölle.

(5) **SEEK TRACK**

Radio-tila: Etsii ohjelmaa lähettäviä radioasemia automaattisesti.

CD, USB, iPod®, My Music -tilat:

- Paina lyhyesti (alle 0,8 sekuntia) painiketta: Siirtyy seuraavaan tai edelliseen kappaleeseen (tiedoston).

- Paina ja pidä painiketta pohjassa (yli 0,8 sekuntia): Kelaa nykyistä kappaletta eteen- tai taaksepäin.

(6) **VIRTAKYTKIN/ÄÄNENVOIMAKKUUDEN** säädin

● Virtakytkin: Säätimen painaminen kytkee laitteen virran päälle/pois päältä.

● Äänenvoimakkuuden säädin: Säätimen kääntäminen vasemmalle/oikealle säätää äänenvoimakkuuden.

(7) **1 - 6** (Esivalinta)

Radio-tila: Tallentaa radiotaajuuksia (kanavia) tai kytkee tallennettuja radiotaajuuksia.

CD, USB, iPod®, My Music -tila

- **1 RPT** : Repeat

- **2 RDM** : Random

Radio, Media, Setup ja Menu -pönnähdysikkunoissa on valittava valikkoa vastaava numero.



(8) **DISP**

Aina kun painiketta painetaan lyhyesti (alle 0,8 sekuntia), asettuu näyttö pois päältä → Näyttö päälle → Näyttö pois päältä.

* Äänentoistolaitteen toiminta säilyy ja ainoastaan näyttö sammutetaan. Jos näyttö on pois päältä, paina mitä tahansa painiketta kytkäksesi sen uudelleen päälle.

(9) **SCAN**

- Radio-tila
- Paina painiketta (alle 0,8 sekuntia): Jokaista radioasemaa kuunnellaan noin 5 sekuntia.
- Paina ja pidä painiketta pohjassa (yli 0,8 sekuntia): Jokaista esivalinnan radioasemaa kuunnellaan noin 5 sekuntia missä tahansa Media-tilassa.

• CD, USB, My Music -tila

- Paina painiketta (alle 0,8 sekuntia): Jokaista kappaletta (tiedostoa) kuunnellaan noin 10 sekuntia.
- * Paina painiketta uudelleen jatkaaksi nykyisen kappaleen (tiedoston) kuuntelua.

(10) **SETUP/CLOCK**

Siirtyy näytön, äänen, kellon, puhelimen ja järjestelmän asetustilaan.

(11) **MENU**

Näyttää nykyisen tilan valikot.

* iPod®-luettelo: Siirtyy yläkategoriaan

(12) **▼ FOLDER ▲**

CD MP3, USB -tila: Hakemiston haku

(13) **● TUNE**-säädin

Radio-tila: Säätimen kääntäminen vasemmalle/oikealle muuttaa taajuutta

CD, USB, iPod®, My Music -tila: Säätimen kääntäminen vasemmalle/oikealle hakee kappaleita (tiedostoja).

* Kun haluttu kappale näytetään, paina säädintä aloittaaksesi kappaleen toiston.

Siirtyy valikkokohtien välillä ja valitsee niitä

Äänentoiston keskusyksikkö (Tyyppi A-6)

■ Tyyppi A-6



(14) **FM**

- Vaihtaa FM-tilan.
- Aina kun painiketta painetaan, toimintatila vaihtuu seuraavassa järjestyksessä: FM1 β FM2.

(15) **AM**

- Vaihtaa AM-tilan.

(16) **MEDIA**

- Vaihtaa USB(iPod®), AUX-tilan.
- Aina kun painiketta painetaan, tila vaihtuu järjestyksessä USB (iPod®), AUX.

(17) **SEEK TRACK**

Radio-tila: Etsii ohjelmaa lähettäviä radioasemia automaattisesti.

CD, USB, iPod® -tilat:

- Paina lyhyesti (alle 0,8 sekuntia) painiketta: Siirtyy seuraavaan tai edelliseen kappaleeseen (tiedostoon).
- Paina ja pidä painiketta pohjassa (yli 0,8 sekuntia): Kelaa nykyistä kappaletta eteen- tai taaksepäin.

(18) **1** - **6** (Esivalinta)

Radio-tila: Tallentaa radiotaajuuksia (kanavia) tai kytkee tallennettuja radiotaajuuksia.

CD, USB, iPod® -tila:

- **1 RPT** : Repeat
- **2 RDM** : Random

Radio, Media, Setup ja Menu -painanusyksiköissä on valittava valikkoa vastaava numero.



(19) **SETUP/CLOCK**

Siirtyy näytön, äänen, kellon ja järjestelmän asetustilaan.

(20) **TUNE**-säädin

Radio-tila: Säätimen kääntäminen vasemmalle/oikealle muuttaa taajuutta

CD, USB, iPod® -tila: Säätimen kääntäminen vasemmalle/oikealle hakee kappaleita (tiedostoja).

* Kun haluttu kappale näytetään, paina säädintä aloittaaksesi kappaleen toiston.

Siirtyy valikkokohtien välillä ja valitsee niitä.

ASETUKSET

Tyyppi A-1, Tyyppi A-2, Tyyppi A-3, Tyyppi A-4

Näytön asetukset

Paina / **SETUP/CLOCK** painiketta ▶ Valitse [Display] TUNE-säätimellä tai **1 RPT** painikkeella ▶ Valitse valikko TUNE-säätimellä.

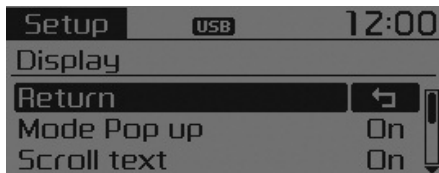

Toimintatilakohtainen ponnahdusvalikko (Mode Pop up)

[Mode Pop up] Vaihtaa valintatilan.

- Kun toiminto on päällä (On), paina **RADIO** tai **MEDIA** painiketta näyttääksesi tilakohtaisen ponnahdusikkunan.

Scroll text

[Scroll Text] ▶ Aseta /

- : Vieritystoiminto on käytössä.
- : Vierittää tekstin ainoastaan yhden (1) kerran.

Song Info

Valitse näytettävät tiedot vaihtoehdoista "Hakemisto/Tiedosto" tai "Albumi/Esittäjä/Kappale" MP3-tiedoston toiston aikana.



Ääniasetukset

Paina / **SETUP/CLOCK** painiketta ▶ Valitse [Sound]-kohta TUNE-säätimellä tai **2 RDM** painikkeella ▶ Valitse valikko TUNE-säätimellä.



Ääniasetukset

Tämän valikon kautta voit säätää bassoa, keskialueen korostusta ja diskanttia sekä pituus- ja poikittaissuuntaista äänen tasapainoa.

Valitse [Audio Settings] ▶ Valitse valikko TUNE-säätimellä ▶ Käännä TUNE-säädintä vasemmalle/oikealle.

- Basso/Keskialue/Diskantti: Säätää äänensävyä.
 - Pituus- (Fader) ja poikittaissuunnan (Balance) tasapaino: Siirtää äänenpainoa pituus- ja poikittaissuunnassa.
 - Default: alkuperäisasetukset.
- * Palaa: TUNE-säätimen painaminen arvojen säätämisen aikana palauttaa edellisen valikon.

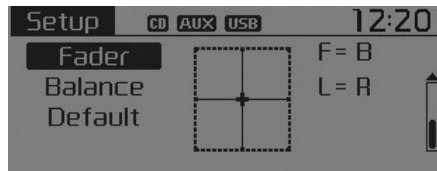
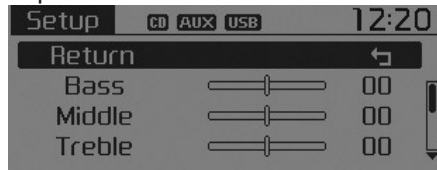

Nopeuden mukaan säätävä äänenvoimakkuus (SDVC)

Tätä toimintoa käytetään äänenvoimakkuuden automaattiseen säätöön ajoneuvon nopeuden mukaan.

Valitse [Speed Dependent Vol.] ▶ Aseta [Off/On] TUNE-säätimellä

Puheentunnistuksen äänenvoimakkuus (Volume Dialogue)

Säätää puheentunnistuksen äänenvoimakkuutta.

Valitse [Volume Dialogue] ▶ Säädä äänenvoimakkuus TUNE-säätimellä.



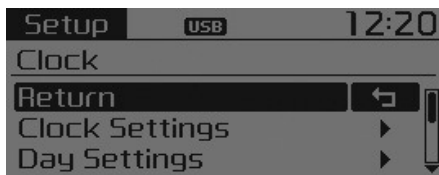

KELLON SÄÄTÖ

Paina   /SETUP/CLOCK painiketta
 ▶ Valitse [Clock]  TUNE-säätimellä
 tai  painikkeella ▶ Valitse valikko
 TUNE-säätimellä.



Kellon asetukset (Clock Settings)

Tätä valikkoa käytetään kellonajan asettamiseen.
 Valitse [Clock Settings] ▶ Säädä 
 TUNE-säätimellä ▶ Paina  TUNE-
 säädintä.



* Säädä korostettu luku asettaaksesi tunnit ja paina tune-säädintä säätääksesi minuutit [minute].

Päiväys (Day Settings)

Tätä valikkoa käytetään päivämäärän asettamiseen (DD/MM/YYYY).

Valitse [Day Settings] ▶ Säädä  TUNE-säätimellä ▶ Paina TUNE-säädintä.

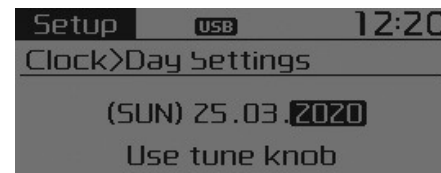

* Säädä korostettu luku tehdäksesi asetuksen ja paina tune-säädintä siirtyäksesi seuraavaan asetukseen. (Säädä järjestyksessä Vuosi/Kuukausi/Päivä)

Kellon esitysmuoto (Time Format)

Tätä toimintoa käytetään asettamaan äänentoistojärjestelmän kellon 12 tai 24 tunnin esitysmuoto. Valitse [Time Format] Aseta 12Hr tai 24Hr TUNE-säätimellä.

Kellon näyttö virran ollessa pois päältä

Valitse [Clock Disp.(Pwr Off)] ▶ Aseta TUNE-säätimellä.

- : Näyttää kellon/päivämäärän näytöllä.
- : Pois päältä.

Automaattinen RDS-aika (RDS-mallit)

Tätä toimintoa käytetään asettamaan aika automaattisesti RDS-synkronoinnilla.

Valitse [Automatic RDS Time] ▶ Aseta TUNE-säätimellä.

- : Kytke automaattinen aika päälle.
- : Pois päältä.

* HUOMAUTUS

Koska jotkut paikalliset radioasemat eivät tue automaattista RDS-ajan päivitystä, kellonaika ei välttämättä näy oikein.

Jos aika näytetään virheellisesti, aseta se käsin seuraamalla edellisen sivun kappaleen "Kellonajan asettaminen" -vaiheita.

Puhelimen asetukset (langattomalla *Bluetooth*[®]- tekniikalla varustetuissa mal- leissa)

Paina   /SETUP/CLOCK painiketta
▶ Valitse [Phone]

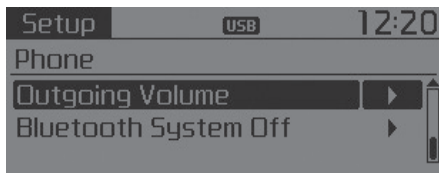
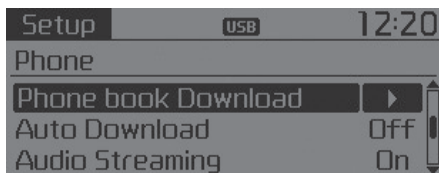

Puhelimen pariliitoksen muo- dostaminen

HUOMIO

Muodostaaksesi pariliitoksen Bluetooth[®]-matkapuhelimen kanssa, ensin on suoritettava hyväksyntä- ja yhdistystoimenpiteet. Tämän vuoksi matkapuhelimen pariliitosta ei voida suorittaa ajon aikana. Pysäköi ajoneuvo ennen käyttöä.

Valitse [Pair Phone] ▶ Tee asetukset  TUNE-säätimellä.

- ① Etsi puhelimesi nimi laiteluettelosta ja yhdistä.
 - ② Syötä näytöllä näkyvä salasana. (Passkey : 0000)
- * Laitteen nimi ja salasana näytetään näytöllä noin 3 minuuttia. Jos pariliitosta ei muodosteta loppuun 3 minuutin sisällä, matkapuhelimen pariliitoksen muodostus keskeytetään automaattisesti.

- ③ Näytöllä ilmoitetaan pariliitoksen muodostuksen onnistumisesta.
- * Joissain matkapuhelinmalleissa, pariliitos suoritetaan automaattisesti yhdistettäessä.
 - * Järjestelmän kanssa voidaan muodostaa pariliitos viiden *Bluetooth*[®]-matkapuhelimen kanssa.

Puhelinlaitteiden luettelo (Phone list)

Enimmillään 5 pariksi liitetyn laitteen nimet näytetään.



Nykyisin liitetyn puhelimen edessä näytetään tunnus [▶].

Valitse halutun puhelimen nimi säätääksesi sen asetuksia.

• Yhdistäminen puhelimeen
Valitse [Phone List] ▶ Valitse matkapuhelin  TUNE-säätimellä ▶ Valitse [Connect Phone].



- ① Valitse matkapuhelin, johon ei sillä hetkellä ole yhdistetty.
 - ② Yhdistä valittuun matkapuhelimeen.
 - ③ Näytöllä ilmoitetaan yhdistämisen onnistumisesta.
- * Jos puhelimeen on jo valmiiksi yhdistetty, katkaise yhteys nykyiseen puhelimeen ja valitse uusi yhdistettävä puhelin.

• Puhelimen yhteyden katkaiseminen
Valitse [Phone List] ▶ Valitse matkapuhelin  TUNE-säätimellä ▶ Valitse [Disconnect Phone].

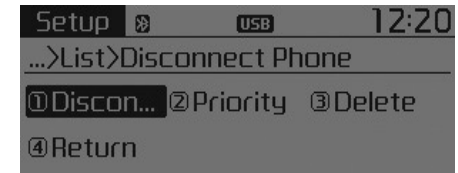

- ① Valitse nykyisin yhteydessä oleva matkapuhelin.
- ② Katkaise valitun puhelimen yhteys.
- ③ Näytöllä ilmoitetaan yhteyden katkaisusta.

- Yhdistämisjärjestyksen muuttaminen (Prioriteetti)

Tätä toimintoa käytetään muuttamaan pariaksi muodostettujen matkapuhelimien automaattista yhdistämisjärjestystä (prioriteettia).

Valitse [Phone List] ▶ Valitse [Priority] ● TUNE-säätimellä ▶ Valitse prioriteetin nro 1 matkapuhelin.

- ① Valitse [Priority].
- ② Valitse haluamallesi puhelimelle ensimmäinen prioriteetti pariaksi muodostettujen puhelimien luettelosta.
- ③ Muuttunut prioriteettijärjestys näytetään.

* Kun yhdistämisjärjestys (prioriteetti) on muutettu, uuteen ensimmäisen prioriteetin matkapuhelimeen yhdistetään.

- Kun ensimmäisen prioriteetin puhelimeen ei voida yhdistää: Järjestelmä yrittää yhdistää automaattisesti viimeksi yhdistettyyn puhelimeen.

- Tilanne, jossa viimeksi yhdistettyyn puhelimeen ei voida yhdistää: Järjestelmä yrittää yhdistää järjestyksessä, jossa pariaksi muodostetut puhelimet on luetteloitu.

- Yhdistetty puhelin muutetaan automaattisesti ensimmäisen prioriteetin puhelimeksi.

- Poistaminen

Valitse [Phone List] ▶ Valitse matkapuhelin ● TUNE-säätimellä ▶ Valitse [Delete].

- ① Valitse haluttu matkapuhelin.
 - ① Poista valittu matkapuhelin.
 - ③ Näytöllä ilmoitetaan poiston onnistumisesta.
- * Kun yhdistettyä puhelinta yritetään poistaa, sen yhteys katkaistaan ensin.

HUOMIO

- **Kun poistat matkapuhelimen, myös sen mukana ladatut yhteystiedot poistetaan.**
- **Varmistaaksesi vakaan Bluetooth®-yhteyden, poista tarpeeton matkapuhelin äänentoistojärjestelmästä ja poista myös äänentoistojärjestelmä matkapuhelimen laiteluettelosta.**

Yhteystietojen lataaminen

Tätä toimintoa käytetään lataamaan yhteystiedot ja puheluhistoria äänentoistojärjestelmään.

Valitse [Phone book Download] ▶ Tee valinta ● TUNE-säätimellä.

HUOMIO

- **Lataustoiminto ei ehkä ole tuettu joissain matkapuhelimissa.**
- **Jos muita toimintoja suoritetaan yhteystietoja ladattaessa, lataus keskeytyy. Jo ladatut yhteystiedot tallennetaan.**
- **Kun lataat uudet yhteystiedot, poista kaikki aikaisemmin tallennetut yhteystiedot ennen lataamisen aloittamista.**

Auto Download

Uusien yhteystietojen ja puheluhistorian lataus voidaan suorittaa automaattisesti matkapuhelimeen yhdistettäessä.

Valitse [Auto Download] ► Aseta ON / OFF TUNE-säätimellä.

Äänen suoratoisto

Bluetooth[®]-matkapuhelimeesi tallennettuja kappaleita (tiedostoja) voidaan toistaa äänentoistojärjestelmän kautta.

Valitse [Audio Streaming] ► Aseta ON / OFF TUNE-säätimellä.



HUOMIO

Musiikin suoratoisto langattomalla Bluetooth[®]-tekniikalla ei ehkä ole tuettu joissain matkapuhelimissa.

Lähtöäänenvoimakkuus

Tätä toimintoa käytetään säätämään lähtevää äänenvoimakkuutta, jonka toinen osapuoli kuulee *Bluetooth*[®]-handsfreellä tehdyn puhelun aikana.

Valitse [Outgoing Volume] ► Säädä äänenvoimakkuus TUNE-säätimellä.

* Vaikka puhelu olisi käynnissä, äänenvoimakkuutta voidaan muuttaa käyttämällä  painiketta.

Langattoman Bluetooth[®]-järjestelmän kytkeminen pois päältä

Tätä toimintoa käytetään, kun et halua käyttää langatonta *Bluetooth*[®]-järjestelmää.

Valitse [Bluetooth System Off] ► Tee asetus TUNE-säätimellä.

* Jos puhelimeen on jo valmiiksi yhdistetty, katkaise yhteys nykyiseen puhelimeen ja kytke langaton *Bluetooth*[®]-järjestelmä pois päältä.

Langattoman *Bluetooth*[®]-järjestelmän käyttö

Käyttääksesi *Bluetooth*[®]-järjestelmää sen ollessa pois päältä, noudata seuraavia vaiheita.

- Langattoman *Bluetooth*[®]-tekniikan kytkeminen päälle **PHONE** painikkeella

Paina **PHONE** painiketta ▶ Noudata näytön ohjeita

- * Siirtyä ruutuun, jossa *Bluetooth*[®] -toimintoja voidaan käyttää ja jossa annetaan näytön opasteita.

- Langattoman *Bluetooth*[®]-tekniikan kytkeminen päälle  / **SETUP/CLOCK** painikkeella

Paina  / **SETUP/CLOCK** painiketta ▶ Valitse [Phone] säädin

① Näytöllä kysytään, halutaanko *Bluetooth*[®]-tekniikka kytkeä päälle.

② Valitse näytöltä **YES** kytkeäksesi langattoman *Bluetooth*[®]-toiminnon ja näytön opastuksen päälle.

- * Jos *Bluetooth*[®]-järjestelmä kytketään päälle, järjestelmä yrittää automaattisesti yhdistää viimeksi yhdistettyyn *Bluetooth*[®]-matkapuhelimeen.

HUOMIO

- *Bluetooth*[®]-yhteys saattaa katketa ajoittain joissain matkapuhelimissa. Noudata seuraavia vaiheita ja yritä uudelleen.
- 1) Kytke *Bluetooth*[®]-toiminto matkapuhelimesta pois päältä ja uudelleen päälle ja yritä sitten yhdistää uudelleen.
 - 2) Kytke matkapuhelimen virta pois päältä ja uudelleen päälle ja yritä sitten yhdistää uudelleen.
 - 3) Poista matkapuhelimen akku kokonaan, käynnistä puhelin ja yritä sitten yhdistää uudelleen.
 - 4) Käynnistä äänentoistolaite ja yritä yhdistää uudelleen.
 - 5) Poista kaikki pariiksi liitetyt laitteet matkapuhelimesta ja äänentoistojärjestelmästä ja suorita pariiliitos uudelleen.

Järjestelmän asetukset

Paina   /SETUP/CLOCK painiketta
 ▶ Valitse [System]

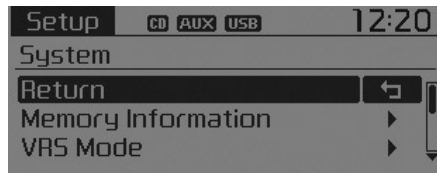

Muistin tiedot (mikäli varusteena)

Näyttää käytetyn muistin ja järjestelmän kokonaismuistin määrän.

Valitse [Memory Information] ▶ OK.

Nykyisin käytetyn muistin määrä näytetään vasemmalla, kun taas oikealla näytetään järjestelmän muistin kokonaismäärä.



VRS-tila (mikäli varusteena)

Tätä toimintoa käytetään puhekomentojen palautteen käyttötilan vaihtamiseen Normal ja Expert tilojen välillä.

Valitse [VRS Mode] ▶ Tee asetus  TUNE-säätimellä.

- Normal : Tämä tila sopii aloitteleville käyttäjille ja tarjoaa yksityiskohtaiset ohjeet puhekomentojen käytön aikana.
 - Expert : Tämä tila sopii osaaville käyttäjille jättäen pois joitain lisätietoja puhekomentojen käytön aikana. (Expert-tilaa käytettäessä opasteet voidaan kuulla [Help] tai [Menu]-komentojen kautta.
- * Saattaa poiketa äänentoistojärjestelmän mallista riippuen.

Kieli

Tätä valikkoa käytetään asettamaan näytön ja puheentunnistuksen kieli.

Valitse [Language] ► Tee asetus ●
TUNE-säätimellä.



* Järjestelmä käynnistyy uudelleen kielen vaihtamisen jälkeen.

* Tuetut kielet

Deutsch, English(UK), Français,
Italiano, Español, Nederlands,
Svenska, Dansk, Русский, Polski,
Türkçe

ASETUKSET

Tyyppi A-5, Tyyppi A-6

Näytön asetukset

Paina **SETUP/CLOCK** painiketta ▶ Valitse [Display] **TUNE**-säätimellä tai **1 RPT** painikkeella ▶ Valitse valikko **TUNE**-säätimellä.

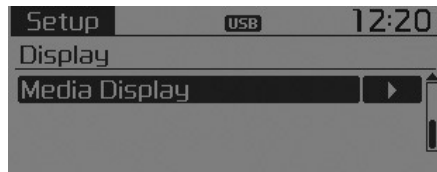

Toimintatilakohtainen ponnahdusvalikko (Mode Pop up)

[Mode Pop up] ▶ Vaihtaa valintatilan.

- Kun toiminto on päällä (On), paina **RADIO** tai **MEDIA** painiketta näyttääksesi tilakohtaisen ponnahdusikunan.

Tekstin vieritys

[Text Scroll] ▶ Aseta **ON** / **OFF**

- **ON**: Vieritystoiminto on käytössä.
- **OFF**: Vierittää tekstin ainoastaan yhden (1) kerran.

Medianäyttö

Valitse näytettävät tiedot vaihtoehtoista "Hakemisto/Tiedosto" tai "Albumi/Esittäjä/Kappale" MP3-tiedoston toiston aikana.



ÄÄNIASETUKSET

Paina **SETUP/CLOCK** painiketta ▶ Valitse [Sound]-kohta TUNE-säätimellä tai **2 RDM** painikkeella ▶ Valitse valikko TUNE-säätimellä.



Ääniasetukset

Tämän valikon kautta voit säätää bassoa, keskialueen korostusta ja diskanttia sekä pituus- ja poikittaissuuntaista äänen tasapainoa.

Valitse [Sound Settings] ▶ Valitse valikko TUNE-säätimellä ▶ Käännä TUNE-säädintä vasemmalle/oikealle säätääksesi.

- Basso/Keskialue/Diskantti: Säätää äänensävyä.
- Pituus- (Fader) ja poikittaissuuntainen (Balance) tasapaino: Siirtää äänenpainoa pituus- ja poikittaissuunnassa.
- Default : Palauttaa alkuperäisasetukset.

* Return: TUNE-säätimen painaminen arvojen säätämisen aikana palauttaa edellisen valikon.

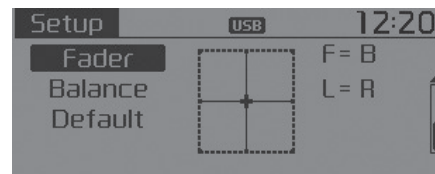
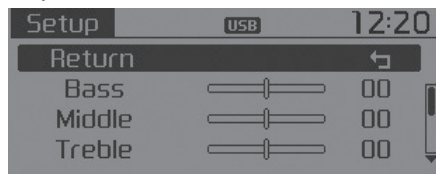

Nopeuden mukaan säätävä äänenvoimakkuus (SDVC)

Tätä toimintoa käytetään äänenvoimakkuuden automaattiseen säätöön ajoneuvon nopeuden mukaan.

Valitse [Speed Dependent Vol.] ▶ Aseta [Off/On] TUNE-säätimellä.

KELLON SÄÄTÖ

Paina **SETUP/CLOCK** painiketta ▶ Valitse [Clock] TUNE-säätimellä tai **3** painikkeella ▶ Valitse valikko TUNE-säätimellä.

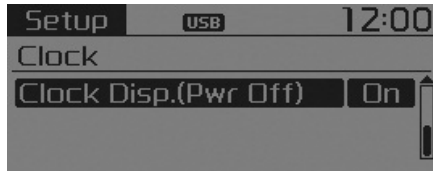
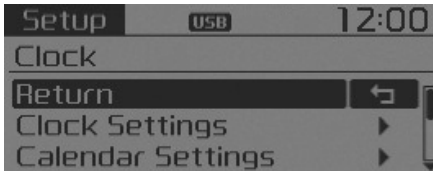

Kellon asetukset (Clock Settings)

Tätä valikkoa käytetään kellonajan asettamiseen.

Valitse [Clock Settings] ▶ Säädä TUNE-säätimellä ▶ Paina TUNE-säädintä.

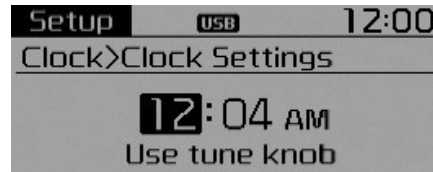

* Säädä korostettu luku asettaaksesi tunnit ja paina TUNE-säädintä säätääksesi minuutit.

Kalenterin asetukset (Calendar Settings)

Tätä valikkoa käytetään päivämäärän asettamiseen (YYYY/MM/DD).

Valitse [Calendar Settings] ▶ Säädä TUNE-säätimellä ▶ Paina TUNE-säädintä.

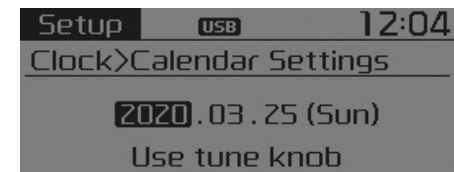

* Säädä korostettu luku tehdäksesi asetuksen ja paina tune-säädintä siirtyäksesi seuraavaan asetukseen. (Säädä järjestyksessä Vuosi/Kuukausi/Päivä)

Kellon näyttö virran ollessa pois päältä

Valitse [Clock Disp.(Pwr Off)] ▶ Aseta On / Off TUNE-säätimellä.

- On : Näyttää kellon/päivämäärän näytöllä.
- Off : Pois päältä.

Puhelimen asetukset (langattomalla Bluetooth®-tekniikalla varustetuissa malleissa)

Paina **SETUP/CLOCK** painiketta ▶ Valitse [Phone].

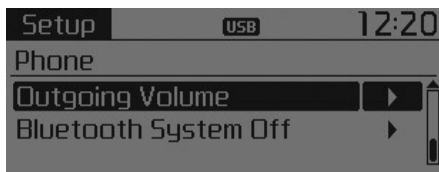
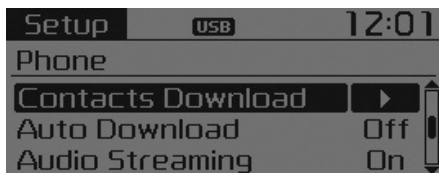
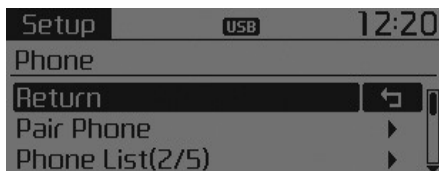

Puhelimen pariliitoksen muodostaminen

Valitse [Pair Phone] ▶ Tee asetus ● TUNE-säätimellä.

HUOMIO

Muodostaaksesi pariliitoksen Bluetooth®-matkapuhelimen kanssa, ensin on suoritettava hyväksyntä- ja yhdistystoimenpiteet. Tämän vuoksi matkapuhelimen pariliitosta ei voida suorittaa ajon aikana. Pysäköi ajoneuvo ennen käyttöä.

- ① Etsi puhelimesi nimi laiteluettelosta ja yhdistä.
 - ② Syötä näytöllä näkyvä salasana. (Passkey : 0000)
- * Laitteen nimi ja salasana näytetään näytöllä noin 3 minuuttia. Jos pariliitosta ei muodosteta loppuun 3 minuutin sisällä, matkapuhelimen pariliitoksen muodostus keskeytetään automaattisesti.
 - ③ Näytöllä ilmoitetaan pariliitoksen muodostuksen onnistumisesta.
 - * Joissain matkapuhelinmalleissa, pariliitos suoritetaan automaattisesti yhdistettäessä.
 - * Järjestelmän kanssa voidaan muodostaa pariliitos viiden Bluetooth®-matkapuhelimen kanssa.

Puhelinlaitteiden luettelo (Phone list)

Enimmillään 5 pariksi liitetyn laitteen



nimet näytetään.

Nykyisin liitetyn puhelimen edessä näytetään tunnus [].

Valitse halutun puhelimen nimi säätääksesi sen asetuksia.

• Yhdistäminen puhelimeen
Valitse [Phone List] ▶ Valitse matkapuhelin  TUNE-säätimellä ▶ Valitse [Connect Phone].



- ① Valitse matkapuhelin, johon ei sillä hetkellä ole yhdistetty.
 - ② Yhdistä valittuun matkapuhelimeen.
 - ③ Näytöllä ilmoitetaan yhdistämisen onnistumisesta.
- * Jos puhelimeen on jo valmiiksi yhdistetty, katkaise yhteys nykyiseen puhelimeen ja valitse uusi yhdistettävä puhelin.

• Puhelimen yhteyden katkaiseminen
Valitse [Phone List] ▶ Valitse matkapuhelin  TUNE-säätimellä ▶ Valitse [Disconnect Phone]



- ① Valitse nykyisin yhteydessä oleva matkapuhelin.
- ② Katkaise valitun puhelimen yhteys.
- ③ Näytöllä ilmoitetaan yhteyden katkaisusta.

- Yhdistämisjärjestyksen muuttaminen (Prioriteetti)

Tätä toimintoa käytetään muuttamaan pariksi muodostettujen matkapuhelimien automaattista yhdistämisjärjestystä (prioriteettia).

Valitse [Phone List] ▶ Valitse [Priority] ● TUNE-säätimellä ▶ Valitse prioriteetin nro 1 matkapuhelin.

- ① Valitse [Priority].
 - ② Valitse haluamallesi puhelimelle ensimmäinen prioriteetti pariksi muodostettujen puhelimien luettelosta.
 - ③ Muuttunut prioriteettijärjestys näytetään.
- * Kun yhdistämisjärjestys (prioriteetti) on muutettu, uuteen ensimmäisen prioriteetin matkapuhelimeen yhdistetään.

- Kun ensimmäisen prioriteetin puhelimeen ei voida yhdistää: Järjestelmä yrittää yhdistää automaattisesti viimeksi yhdistettyyn puhelimeen.

- Tilanne, jossa viimeksi yhdistettyyn puhelimeen ei voida yhdistää: Järjestelmä yrittää yhdistää järjestyksessä, jossa pariksi muodostetut puhelimet on luetteloitu.

- Yhdistetty puhelin muutetaan automaattisesti ensimmäisen prioriteetin puhelimeksi.

- Poistaminen

Valitse [Phone List] ▶ Valitse matkapuhelin ● TUNE-säätimellä ▶ Valitse [Delete].

- ① Valitse haluttu matkapuhelin.
 - ① Poista valittu matkapuhelin.
 - ③ Näytöllä ilmoitetaan poiston onnistumisesta.
- * Kun yhdistettyä puhelinta yritetään poistaa, sen yhteys katkaistaan ensin.

HUOMIO

- **Kun poistat matkapuhelimen, myös sen mukana ladatut yhteystiedot poistetaan.**
- **Varmistaaksesi vakaan Bluetooth®-yhteyden, poista tarpeeton matkapuhelin äänentoistojärjestelmästä ja poista myös äänentoistojärjestelmä matkapuhelimen laiteluettelosta.**

Yhteystietojen lataus

Tätä toimintoa käytetään lataamaan yhteystiedot ja puheluhistoria äänentoistojärjestelmään.

Valitse [Contacts Download] ▶ Tee valinta ● TUNE-säätimellä.

HUOMIO

- **Lataustoiminto ei ehkä ole tuettu joissain matkapuhelimissa.**
- **Jos muita toimintoja suoritetaan yhteystietoja ladattaessa, lataus keskeytyy. Yhteystiedot, jotka ehdittiin ladata, tallennetaan.**
- **Kun lataat uusia yhteystietoja, poista kaikki aikaisemmin tallennetut yhteystiedot ennen latauksen aloittamista.**

Auto Download

Yhteystietojen ja puheluhistorian lataus voidaan suorittaa automaattisesti matkapuhelimeen yhdistettäessä.

Valitse [Auto Download] ► Aseta   TUNE-säätimellä.

Äänen suoratoisto

Bluetooth[®]-matkapuhelimeesi tallennettuja kappaleita (tiedostoja) voidaan toistaa äänentoistojärjestelmän kautta.

Valitse [Audio Streaming] ► Aseta   TUNE-säätimellä.

HUOMIO

Musiikin suoratoisto langattomalla Bluetooth[®]-tekniikalla ei ehkä ole tuettu joissain matkapuhelimissa.

Lähtöäänenvoimakkuus

Tätä toimintoa käytetään säätämään lähtevää äänenvoimakkuutta, jonka toinen osapuoli kuulee *Bluetooth*[®]-handsfreellä tehdyn puhelun aikana.

Valitse [Outgoing Volume] ► Säädä äänenvoimakkuus  TUNE-säätimellä.

* Vaikka puhelu olisi käynnissä, äänenvoimakkuutta voidaan muuttaa käyttämällä  painiketta.

Langattoman Bluetooth®-järjestelmän kytkeminen pois päältä

Tätä toimintoa käytetään, kun et halua käyttää langatonta Bluetooth®-järjestelmää.

Valitse [Bluetooth System Off] ▶ Tee asetus  TUNE-säätimellä.

* Jos puhelimeen on jo valmiiksi yhdistetty, katkaise yhteys nykyiseen puhelimeen ja kytke langaton Bluetooth®-järjestelmä pois päältä.

Langattoman Bluetooth®-järjestelmän käyttäminen

Käyttääksesi Bluetooth®-järjestelmää sen ollessa pois päältä, noudata seuraavia vaiheita.

• Langattoman Bluetooth®-tekniikan kytkeminen päälle **PHONE** painikkeella

Paina **PHONE** painiketta ▶ Noudata näytön ohjeita

* Siirtyy ruutuun, jossa Bluetooth® -toimintoja voidaan käyttää ja jossa annetaan näytön opasteita.

• Langattoman Bluetooth®-tekniikan kytkeminen päälle **SETUP/CLOCK** painikkeella

Paina **SETUP/CLOCK** painiketta ▶ Valitse [Phone]

① Näytöllä kysytään, halutaanko Bluetooth®-tekniikka kytkeä päälle.

② Valitse näytöltä **YES** kytkeäksesi langattoman Bluetooth®-toiminnon ja näytön opastuksen päälle.

* Jos Bluetooth®-järjestelmä kytketään päälle, järjestelmä yrittää automaattisesti yhdistää viimeksi yhdistettyyn Bluetooth®-matkapuhelimeen.

HUOMIO

• Bluetooth®-yhteys saattaa katketa ajoittain joissain matkapuhelimeissa. Noudata seuraavia vaiheita ja yritä uudelleen.

1) Kytke Bluetooth®-toiminto matkapuhelimesta pois päältä ja uudelleen päälle ja yritä sitten yhdistää uudelleen.

2) Kytke matkapuhelimen virta pois päältä ja uudelleen päälle ja yritä sitten yhdistää uudelleen.

3) Poista matkapuhelimen akku kokonaan, käynnistä puhelin ja yritä sitten yhdistää uudelleen.

4) Käynnistä äänentoistolaite ja yritä yhdistää uudelleen.

5) Poista kaikki pariksi liitetyt laitteet matkapuhelimesta ja äänentoistojärjestelmästä ja suorita pariliitos uudelleen.

JÄRJESTELMÄN ASETUKSET

Paina **SETUP/CLOCK** painiketta ▶ Valitse [System]



Muistin tiedot

Näyttää käytetyn muistin ja järjestelmän kokonaismuistin määrän.

Valitse [Memory Information] ▶ OK.

Nykyisin käytetyn muistin määrä näytetään vasemmalla, kun taas oikealla näytetään järjestelmän muistin kokonaismäärä.



RADIO (RDS-malli)

* RADIO saattaa poiketa äänentoistojärjestelmän mallista riippuen.

RADIO-tilan vaihtaminen



HAKU

Paina **SEEK TRACK** painiketta

- Painikkeen lyhyt (alle 0,8 sekuntia) painallus: Muuttaa taajuutta.
- Painikkeen pitäminen pohjassa (yli 0,8 sekuntia): Seuraavan taajuuden automaattinen haku kytkeytyy.

Esivalintapainikkeet

Paina **1** - **6** painiketta

- Painikkeen lyhyt (alle 0,8 sekuntia) painallus: Vastaavaan painikkeeseen tallennetun radioaseman toisto kytkeytyy.
- Painikkeen pitäminen pohjassa (yli 0,8 sekuntia): Halutun painikkeen (**1** - **6**) pitäminen pohjassa tallentaa nykyisin kuunneltavan radioaseman valittuun muistipaikkaan, jonka merkiksi kuuluu äänimerkki.

SELAUS



Paina **TA/SCAN** painiketta

- Painikkeen pitäminen pohjassa (yli 0,8 sekuntia): Taajuus alkaa kasvaa ja toiminto pysäyttää jokaiselle kuuluvalla taajuudelle 5 sekunniksi. Kun kaikki taajuudet on selattu, järjestelmä palaa toistamaan nykyistä radiotaajuutta.

Valitseminen käsitoimisella haulla

Käännä  TUNE-säädintä vasemmalle/oikealle säätääksesi taajuutta.





Liikennetiedotukset - TA (Traffic Announcement)

Painikkeen  lyhyt (alle 0,8 sekuntia) painallus: Kytke TA-toiminto (liikennetiedotukset)  /  tilaan.



MENU-valikko



 painikkeen alla on A.Store (Auto Store) ja Info-toiminnot.

AST (Auto Store)





Paina  painiketta ▶ Aseta [ AST]  TUNE-säätimellä tai  painikkeella.



Valitse AST (Auto Store) tallentaaksesi hyvin kuuluvat taajuudet esivalintamuistipaikkoihin  - . Jos taajuuksia ei vastaanoteta, viimeksi kuunneltu radiotaajuus kytkeytyy.





* Tallennus suoritetaan ainoastaan esivalintapaikkoihin  -  FMA tai AMA-tilassa.

Vaihtoehtoinen taajuus - AF (Alternative Frequency)

Paina  painiketta ▶ Aseta [ AF]  TUNE-säätimellä tai  painikkeella.





Vaihtoehtoisen taajuuden haku voidaan kytkeä päälle/pois päältä.

Region - Paikallisojelmot

Paina  painiketta ▶ Aseta [ Region]  TUNE-säätimellä tai  painikkeella.

Region-toiminto voidaan kytkeä päälle/pois päältä.

News - Uutisojelmot

Paina  painiketta ▶ Aseta [ News]  TUNE-säätimellä tai  painikkeella.

News-toiminto voidaan kytkeä päälle/pois päältä.

Tiedotusten äänenvoimakkuus

Tiedotusten äänenvoimakkuus säätää vastaanotettavien uutisten tai liikennetiedotusten äänenvoimakkuutta.

Tiedotusten äänenvoimakkuutta voidaan säätää kääntämällä  ÄÄNENVOIMAKKUUDEN säädintä vasemmalle/oikealle, kun uutista tai liikennetiedotusta lähetetään.

* AF, Region ja News-toiminnot ovat RDS-radiovalikoissa.

DAB RADIO

(DAB-mallit)

* RADIO saattaa poiketa äänentoistojärjestelmän mallista riippuen.

RADIO-tilan vaihtaminen



Paina **RADIO** painiketta vaihtaaksesi tilaa välillä: FM1 → FM2 → FMA → DAB1 → DAB2 → AM.

HAKU

Paina **SEEK TRACK** painiketta

- Painikkeen lyhyt (alle 0,8 sekuntia) painallus: Vaihtaa asemaa.
- Paina ja pidä painiketta pohjassa (yli 0,8 sekuntia): Vaihtaa Ensemble-tilaan.

Ensemble

Paina **FOLDER** painiketta.

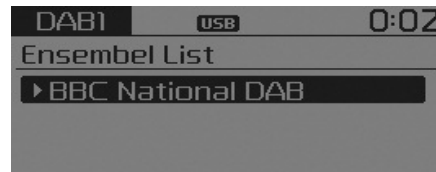

- Hakee musiikkikokonaisuuksia. Käytä Tune-säädintä valitaksesi haluamasi musiikkikokonaisuuden ja valitse asemat Ensemble-tilasta.

Esivalintapainikkeet

Paina **1** - **6** painiketta

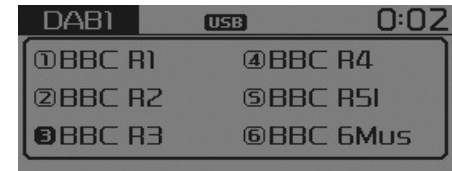

- Painikkeen lyhyt (alle 0,8 sekuntia) painallus: Vastaavaan painikkeeseen tallennetun radioaseman toisto kytkeytyy.
- Painikkeen pitäminen pohjassa (yli 0,8 sekuntia): Halutun painikkeen (**1** - **6**) pitäminen pohjassa tallentaa nykyisin kuunneltavan radioaseman valittuun muistipaikkaan, jonka merkiksi kuuluu äänimerkki.

SELAUS

Paina **TA/SCAN** painiketta

- Painikkeen lyhyt (alle 0,8 sekuntia) painallus: TA On/Off
- Painikkeen pitäminen pohjassa (yli 0,8 sekuntia): Taajuus alkaa kasvaa ja toiminto pysäyttää jokaiselle kuuluvalla taajuudelle 5 sekunniksi. Kun kaikki taajuudet on selattu, järjestelmä palaa toistamaan nykyistä radiotaajuutta.

Valitseminen käsitoimisella haulla

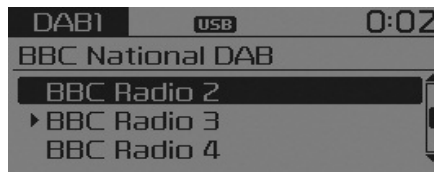

Käännä **TUNE**-säädintä vasemmalle/oikealle valitaksesi aseman.

MENU-valikko

Painikkeen **MENU** alla ovat Service.F (Service Following) ja L-Band -toiminnot.



Seuraava huolto

Paina **MENU** painiketta ▶ Valitse [**1**] Service.F] **TUNE**-säätimellä tai [**1 RPT**] painikkeella.

Kun DAB-signaali on heikko, Service Following -toiminto vaihtaa automaattisesti vastaavaan FM-lähetykseen, kun tällainen on saatavilla.

L-Band

Paina **MENU** painiketta ▶ Valitse [**2**] L-Band] **TUNE** -säätimellä tai [**2 RDM**] painikkeella.

DAB-lähetykset käsittävät BAND III ja L-BAND-taajuusalueet riippuen vastaanotosta. BAND III on aina asetettu oletukseksi L-BAND-toiminnon ollessa käytössä. Tällöin järjestelmä hakee L-BAND lähetyksiä alueilla, joilla nämä lähetykset ovat saatavilla.

RADIO

* RADIO saattaa poiketa äänentoisjärjestelmän mallista riippuen.

RADIO-tilan vaihtaminen

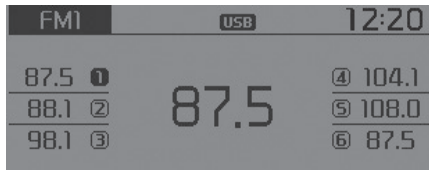



SEEK

Paina  painiketta

- Painikkeen lyhyt (alle 0,8 sekuntia) painallus: Muuttaa taajuutta.
- Painikkeen pitäminen pohjassa (yli 0,8 sekuntia): Seuraavan taajuuden automaattinen haku kytkeytyy.



Esivalintapainikkeet

Paina  -  painiketta

- Painikkeen lyhyt (alle 0,8 sekuntia) painallus: Vastaavaan painikkeeseen tallennetun radioaseman toisto kytkeytyy.
- Painikkeen pitäminen pohjassa (yli 0,8 sekuntia): Halutun painikkeen ( - ) pitäminen pohjassa tallentaa nykyisin kuunneltavan radioaseman valittuun muistipaikkaan, jonka merkiksi kuuluu äänimerkki.

SCAN

Paina  painiketta

- Painikkeen lyhyt (alle 0,8 sekuntia) painallus: Taajuus alkaa kasvaa ja toiminto pysäyttää jokaiselle kuuluvalla taajuudelle 5 sekunniksi. Kun kaikki taajuudet on selattu, järjestelmä palaa toistamaan nykyistä radiotaajuutta.
- Painikkeen pitäminen pohjassa (yli 0,8 sekuntia): Selaa esivalintapainikkeisiin  -  tallennettuja radioasemia yksitellen 5 sekuntia.

Valitseminen käsitoimisella haulta



Käännä  TUNE-säädintä vasemmalle/oikealle säätääksesi taajuutta.



MENU-valikko

 painike käsittää A.Store (Auto Store) ja Info-toiminnot.



A.Store (Auto Store)

Paina  painiketta ► Aseta [A.Store]  TUNE-säätimellä tai  painikkeella.

Valitse A.Store(Auto Store) tallentaaksesi hyvin kuuluvat taajuudet esivalintamuistipaikkoihin  - . Jos taajuuksia ei vastaanoteta, viimeksi kuunneltu radiotaajuus kytkeytyy.

AUDIO CD / MP3 CD / USB / iPod® / My Music -toimintojen peruskäyttö

Paina **MEDIA** painiketta vaihtaaksesi tilan järjestyksessä: CD → USB(iPod®) → AUX → My Music → BT Audio.

Hakemiston/tiedoston nimi näytetään näytöllä.



<Audio CD>



<CD MP3>

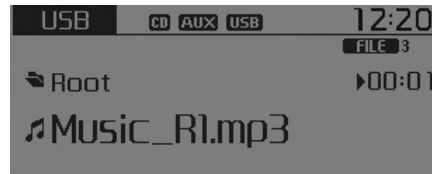

<USB>

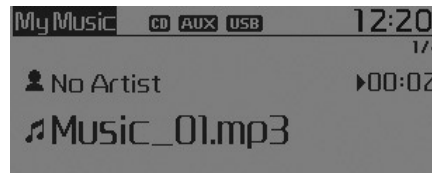

<My Music>

- * CD-levyn toisto alkaa automaattisesti, kun CD syötetään.
- * USB-laitteen musiikin toisto aloitetaan automaattisesti, kun USB-laitte liitetään.

Repeat

Kun kappaletta (tiedostoa) toistetaan, paina **1 RPT** (RPT) painiketta

Audio CD, MP3 CD, USB, iPod®, My Music -tila: näytöllä "RPT"

- Toistaaksesi yhtä kappaletta (Painikkeen lyhyt (alle 0,8 sekuntia) painallus): Toistaa nykyistä kappaletta jatkuvasti.

MP3, CD, USB -tila: näytöllä "FLD.RPT"

- Toistaaksesi hakemistoa (painaminen kahdesti): toistaa kaikki hakemiston tiedostot uudelleen jatkuvasti.
- * Paina **1 RPT** painiketta uudelleen kytkeäksesi toistotoiminnon pois päältä.

Random

Kun kappaletta (tiedostoa) toistetaan, paina  (RDM) painiketta

Audio CD, My Music -tila: Näytöllä "RDM"

- Random (painikkeen lyhyt painallus): Toistaa kaikkia kappaleita satunnaisessa järjestyksessä.

MP3, CD, USB -tila: näytöllä "FLD.RDM"

- Hakemiston Random (painikkeen lyhyt painallus): Nykyisen hakemiston kaikkia tiedostoja toistetaan satunnaisesti.

MP3, CD, USB -tila: Näytöllä "RDM"

- Random (painaminen kahdesti): Toistaa kaikkia tiedostoja satunnaisesti.

iPod®-tila: Näytöllä "RDM"

- Random (painikkeen lyhyt painallus): Toistaa kaikkia tiedostoja satunnaisesti.

- * Paina  painiketta uudelleen kytkeäksesi satunnaistoiston pois päältä.

Kappaleen/tiedoston vaihtaminen



Paina  painiketta kappaleen (tiedoston) toiston aikana.

- Painikkeen lyhyt painallus: Nykyisen kappaleen toisto aloitetaan alusta.
- * Jos  painiketta painetaan uudelleen sekunnin sisällä, siirrytään edelliseen kappaleeseen.
- Painikkeen pitäminen pohjassa (yli 0,8 sekuntia): Kelaa kappaletta taaksepäin.



Paina  painiketta kappaleen (tiedoston) toiston aikana.

- Painikkeen lyhyt painallus: Toistaa seuraavan kappaleen.
- Painikkeen pitäminen pohjassa (yli 0,8 sekuntia): kappaleen pikakelaus eteenpäin kytkeytyy.

Selaus (RDS-malli)

- Painikkeen  pitäminen pohjassa (yli 0,8 sekuntia): Selaa jokaista kappaletta 10 sekuntia seuraavasta kappaleesta alkaen.
- * Pidä  painiketta uudelleen pohjassa kytkeäksesi toiminnon pois päältä.

Scan-selaus

- Painikkeen  lyhyt painallus: Selaa jokaista kappaletta 10 sekuntia seuraavasta kappaleesta alkaen.
- * Paina  painiketta uudelleen kytkeäksesi toiminnon pois päältä.
- * Selaustoiminto ei ole tuettu iPod®-tilassa.

Hakemiston haku: MP3, CD, USB -tila

Kun tiedostoa toistetaan, paina **FOLDER** (Hakemisto ylös) painiketta.

- Hakee seuraavan hakemiston.

Kun tiedostoa toistetaan, paina **FOLDER** (Hakemisto alas) painiketta.

- Hakee ylähakemiston.

* Jos hakemisto valitaan painamalla **TUNE**-säädintä, valitun hakemiston ensimmäisen tiedoston toisto aloitetaan.

Kappaleiden (tiedostojen) haku

- **TUNE**-säätimen kääntäminen: Hakee kappaleita (tiedostoja)
- **TUNE**-säätimen painaminen: Toistaa valitun kappaleen (tiedoston).

VALIKKO: Ääni-CD

Paina **MENU** painiketta CD MP3 -tilassa asettaaksesi Repeat-toiston, Random-satunnaistoiston tai katsoaksesi lisätietoja kappaleesta.



Repeat

Paina **MENU** painiketta ▶ Aseta [**1** RPT] **TUNE**-säätimellä tai **1 RPT** painikkeella toistaaksesi nykyistä kappaletta jatkuvasti.

* Paina RPT-painiketta uudelleen kytkeäksesi toiminnon pois päältä.

Random

Paina **MENU** painiketta ▶ Aseta [**2** RDM] **TUNE**-säätimellä tai **2 RDM** painikkeella toistaaksesi nykyisessä hakemistossa olevia kappaleita satunnaisesti.

* Paina RDM-painiketta uudelleen kytkeäksesi toiminnon pois päältä.

Lisätiedot

Paina **MENU** painiketta ▶ Aseta [**3** Info] **TUNE**-säätimellä tai **3** painikkeella näyttääksesi lisätietoja nykyisestä kappaleesta.

* Paina **MENU** painiketta kytkeäksesi tietonäytön pois päältä.

VALIKKO: MP3 CD / USB

Paina **MENU** painiketta CD MP3 -tilassa asettaaksesi kappaleen tai hakemiston satunnaisen tai jatkuvan toiston tai käyttääksesi lisätieto- tai kopiointitoimintoja.



Repeat

Paina **MENU** painiketta ▶ Aseta [**1** RPT] **TUNE**-säätimellä tai **1 RPT** painikkeella toistaaksesi nykyistä kappaletta jatkuvasti.

* Paina RPT-painiketta uudelleen kytkeäksesi toiminnon pois päältä.

Hakemiston satunnaistoisto

Paina **MENU** painiketta ▶ Aseta [2] F.RDM] ● TUNE-säätimellä tai **2 RDM** painikkeella toistaaksesi nykyisessä hakemistossa olevia kappaleita satunnaisesti.

* Paina F.RDM painiketta uudelleen kytkeäksesi toiminnon pois päältä.

Folder Repeat

Paina **MENU** painiketta ▶ Aseta [3] F.RPT] ● TUNE-säätimellä tai **3** painikkeella toistaaksesi nykyisessä hakemistossa olevia kappaleita jatkuvasti.

* Paina F.RPT painiketta uudelleen kytkeäksesi toiminnon pois päältä.

All Random

Paina **MENU** painiketta ▶ Aseta [4] A.RDM] ● TUNE-säätimellä tai **4** painikkeella toistaaksesi kaikkia CD-levyn kappaleita satunnaisesti.

* Paina A.RDM painiketta uudelleen kytkeäksesi toiminnon pois päältä.

Lisätietoja

Paina **MENU** painiketta ▶ Aseta [5] Info] ● TUNE-säätimellä tai **5** painikkeella näyttääksesi lisätietoja nykyisestä kappaleesta.

* Paina **MENU** painiketta kytkeäksesi tietönäytön pois päältä.

Kopiointi (mikäli varusteena)

Paina **MENU** painiketta ▶ Aseta [6] Copy] ● TUNE-säätimellä tai **6** painikkeella.

Tätä toimintoa käytetään kopioimaan nykyinen kappale My Music -hakemistoon. Voit toistaa kopioituja kappaleita My Music -tilassa.

* Jos kopioinnin aikana painetaan toista painiketta, ponnahdusikkuna avautuu kysyen, haluatko keskeyttää kopioinnin.

* Jos järjestelmään syötetään tai liitetään kopioinnin aikana muu media (USB, CD, iPod®, AUX), kopiointi keskeytetään.

* Musiikkia ei toisteta kopioinnin aikana.

VALIKKO: iPod®

Paina **MENU** painiketta iPod®-tilassa kytkeäksesi toistotoiminnon, satunnaiston, lisätietojen näytön tai käyttäksesi hakutoimintoja.

**Repeat**

Paina **MENU** painiketta ▶ Aseta [**1** RPT] ● TUNE-säätimellä tai **1** RPT painikkeella toistaaksesi nykyistä kappaletta jatkuvasti.

* Paina RPT-painiketta uudelleen kytkeäksesi toistotoiminnon pois päältä.

Random

Paina **MENU** painiketta ▶ Aseta [**2** RDM] ● TUNE-säätimellä tai **2** painikkeella.

Kaikki nykyisin toistettavassa kategoriassa olevat kappaleet toistetaan satunnaisesti.

* Paina RDM-painiketta uudelleen kytkeäksesi toiminnon pois päältä.

Lisätietoja

Paina **MENU** painiketta ▶ Aseta [**3** Info] ● TUNE-säätimellä tai **3** painikkeella.

Tämä toiminto näyttää nykyisen kappaleen tiedot.

* Paina **MENU** painiketta kytkeäksesi tietonäytön pois päältä.

Haku

Paina **MENU** painiketta ▶ Aseta [**4** Search] ● TUNE-säätimellä tai **4** painikkeella.

Näyttää iPod®-kategorialuettelon.

* Jos iPod®-kategorian haussa painetaan **MENU** painiketta, siirrytään ylempään kategoriaan.

VALIKKO: My Music -tila (mikäli varusteena)

Paina **MENU** painiketta My Music -tilassa käyttäksesi jatkuvaa tai satunnaistoistoa, katsoaksesi kappaleen lisätietoja tai poistaaksesi yksittäisen, valitun tai kaikki tiedostot.



Repeat

Paina **MENU** painiketta ▶ Aseta [**1** RPT] ● TUNE-säätimellä tai **1 RPT** painikkeella.

Toistaa nykyisin kuunneltavan kappaleen uudelleen.

* Paina RPT-painiketta uudelleen kytkeäksesi toistotoiminnon pois päältä.

Random

Paina **MENU** painiketta ▶ Aseta [**2** RDM] ● TUNE-säätimellä tai **2 RDM** painikkeella.

Toistaa kaikkia kappaleita satunnaisessa järjestyksessä.

* Paina RDM-painiketta uudelleen kytkeäksesi satunnaistoiston pois päältä.

Lisätietoja

Paina **MENU** painiketta ▶ Aseta [**3** Info] ● TUNE-säätimellä tai **3** painikkeella.

Tämä toiminto näyttää nykyisen kappaleen tiedot.

* Paina **MENU** painiketta kytkeäksesi tietonäytön pois päältä.

Delete

Paina **MENU** painiketta ▶ Aseta [**4** Delete] ● TUNE-säätimellä tai **4** painikkeella.

• Poistaa nykyisin kuunneltavan kappaleen

Deleten painaminen toistonäytöllä poistaa nykyisin toistettavan kappaleen.

• Poistaa tiedoston luettelosta



① Valitse poistettava tiedosto käyttämällä ● TUNE-säädintä.

② Paina **MENU** painiketta ja valitse delete-valikko poistaaksesi halutun tiedoston.

Poista kaikki

Paina **MENU** painiketta ▶ Paina [**5** Del.All] **TUNE**-säätimellä tai **5** painikkeella.

Poistaa kaikki kappaleet My Music -hakemistosta.

Poista valinta

Paina **MENU** painiketta ▶ Aseta [**6** Del.Sel] **TUNE**-säätimellä tai **6** painikkeella.

My Music -hakemistossa olevia kappaleita voidaan valita ja poistaa.

① Valitse poistettavat kappaleet luettelosta.



② Valitsemisen jälkeen paina **MENU** painiketta ja valitse delete-valikko.



* HUOMAUTUS - My Music -toiminnon käyttäminen

- Järjestelmään voidaan tallentaa enimmillään 6000 kappaletta, vaikka muistia olisi vielä käytettävissä.
- Sama kappale voidaan kopioida enimmillään 1000 kertaa.
- Muistin tiedot voidaan tarkastaa järjestelmän asetusvalikosta.

AUX

AUX-toimintoa käytetään toistamaan mediaa ulkoiselta AUX-liitäntään liitetystä laitteesta.

AUX-tila kytkeytyy automaattisesti, kun ulkoinen laite liitetään AUX-liitäntään.

Jos ulkoinen laite on jo liitetty järjestelmään, voit myös painaa **MEDIA** painiketta vaihtaaksesi AUX-tilaan.



* AUX-tilaa ei voida kytkeä, ellei ulkoista laitetta ole liitetty AUX-liitäntään.

* HUOMAUTUS - AUX -toiminnon käyttäminen

Kiinnitä AUX-kaapeli kunnolla AUX-liitäntään käyttääksesi sitä.

Bluetooth®-AUDIO TYYPPI A-1, TYYPPI A-3, TYYPPI A-5

Mikä on langaton Bluetooth®- tekniikka?

Bluetooth® on langaton tekniikka, jonka avulla järjestelmään voidaan yhdistää erilaisia lyhyellä kantamalla toimivia laitteita, kuten hands-free-laitteita, stereo-kuulokkeita, kauko-ohjaimia jne. Lisätietoja Bluetooth®-tekniikasta löydät Internet-osoitteesta: www.Bluetooth.com.



Ennen kuin käytät langattoman Bluetooth®-tekniikan äänentoistoa

- Bluetooth®-äänentoisto ei ehkä ole tuettu riippuen Bluetooth®-matkpuhelimesi yhteensopivuudesta.
- Käyttääksesi langatonta Bluetooth®-äänentoistoa, sinun on ensin muodostettava pariliitos Bluetooth®-puhelimien kanssa ja sitten yhdistettävä se.

- Bluetooth®-merkinnät ja logo ovat rekisteröityjä tavaramerkkejä, jotka omistaa Bluetooth® SIG, Inc. KIALLa on lupa näiden merkintöiden käyttöön. Muut tavaramerkit ja kauppanimet ovat vastaavien omistajien omistuksessa. Matkapuhelimessa on oltava Bluetooth®-ominaisuus langattoman Bluetooth®-tekniikan käyttämiseksi.

VAROITUS

Ajokeskittymisen häiriintyminen voi johtaa ajoneuvon hallinnan menettämiseen ja sitä kautta onnettomuuteen, vakaviin henkilövahinkoihin ja menehtymiseen. Kuljettajalla on suurin vastuu ajoneuvon turvallisesta ja lainmukaisesta käytöstä. Langattomia laitteita tai muita varusteita, jotka saattavat häiritä kuljettajan keskittymistä, vaikuttavat muuten ajoneuvon turvalliseen käyttöön tai ovat lain mukaan kiellettyjä, ei tulisi koskaan käyttää ajoneuvossa.

- Bluetooth®-äänentoistoa voidaan käyttää ainoastaan, kun puhelimen musiikin suoratoistotoiminto [Audio Streaming] on kytketty päälle.
- * Musiikin Bluetooth®-suoratoiston asettaminen: paina  / **SETUP/CLOCK** painiketta ▶ Valitse [Phone]  TUNE-säätimellä ▶ Valitse [Audio Streaming]  TUNE-säätimellä ▶ Aseta .

Langattoman *Bluetooth*[®]-äänentoiston käynnistäminen

- Paina **MEDIA** painiketta vaihtaaksesi tilan järjestyksessä: CD→USB→AUX→My Music→BT Audio.
- Kun BT Audio valitaan, langaton *Bluetooth*[®]-äänentoisto aloitetaan.
- * Äänentoistoa ei ehkä aloiteta automaattisesti joissain matkapuhelimeissa.

Ennen kuin käytät langattoman *Bluetooth*[®]-tekniikan äänentoistoa

- Toisto / Tauko

Paina  TUNE-säädintä toistaaksesi tai pitääksesi tauon nykyisessä kappaleessa.

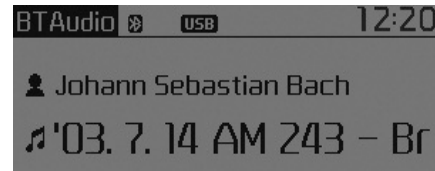

- * Siirtymistä edelliseen/seuraavaan kappaleeseen, toistoa tai pysäyttämistä ei ehkä tueta joissain matkapuhelimeissa.



PUHELIN (mikäli varusteena)

Ennen kuin käytät langattoman *Bluetooth*[®]-tekniikan puhelintoimintoja



- Käyttääksesi langatonta Bluetooth[®]-puhelinta, sinun on ensin muodostettava pariliitos Bluetooth[®]-puhelimen kanssa ja sitten yhdistettävä se järjestelmään.
- Jos matkapuhelinta ei muodosteta pariiksi ja yhdistetä, puhelintilaa ei voida avata. Kun puhelin on muodostettu pariiksi ja yhdistetty, opastusruutu avautuu.
- Jos prioriteetti on asetettu ajoneuvon virran kytkemisen yhteydessä (IGN/ACC ON), Bluetooth[®]-puhelin yhdistetään automaattisesti. Vaikka olisit ajoneuvon ulkopuolella, Bluetooth[®]-puhelin yhdistetään automaattisesti, kun olet toiminta-alueen sisällä. Jos et halua automaattista Bluetooth[®]-puhelimen yhdistämistä, aseta Bluetooth[®]-tekniikka pois päältä.

Puhelun tekeminen ohjauspyörän painikkeilla



- ①  painike: Tekee tai siirtää puhelun.
- ②  painike: Lopettaa puhelut tai peruuttaa toiminnot.

- Puheluhistorian tarkastaminen ja puhelun tekeminen



- ① Paina lyhyesti  (alle 0,8 sekuntia) ohjauspyörän painiketta.
- ② Ruudulle ilmestyy puheluhistoria.
- ③ Paina  painiketta uudelleen tehdäksesi puhelun valittuun numeroon.

- Yhdistäminen viimeksi soitettuun numeroon



- ① Pidä ohjauspyörän  painiketta pohjassa (yli 0,8 sekuntia).
- ② Viimeksi soitettuun numeroon yhdistetään.

Puhelun tekeminen ohjauspyörän painikkeilla (Puheentunnistuksella varustetut mallit)



- ① Äänenvoimakkuuspainike: Äänenvoimakkuus kasvaa tai vähenee.
- ② MUTE-painike: Mykistä mikrofoni puhelun aikana.
- ③  painike: tekee tai siirtää puhelun.
- ④  painike: lopettaa puhelut tai peruuttaa toiminnot.
- ⑤  painike: kytkee puheentunnistuksen.

- Puheluhistorian tarkastaminen ja puhelun tekeminen

- ① Paina lyhyesti (alle 0,8 sekuntia) ohjauspyörän  painiketta.
- ② Ruudulle ilmestyy puheluhistoria.
- ③ Paina  painiketta uudelleen tehdäkseen puhelun valittuun numeroon.

- Yhdistäminen viimeksi soitettuun numeroon

- ① Pidä ohjauspyörän  painiketta pohjassa (yli 0,8 sekuntia).
- ② Viimeksi soitettuun numeroon yhdistetään.

Phone-VALIKKO

Tyyppi A-1, Tyyppi A-3

Paina **PHONE** painiketa avataksesi kolme valikkoa (puheluhistoria, yhteystiedot, puhelinasetukset).

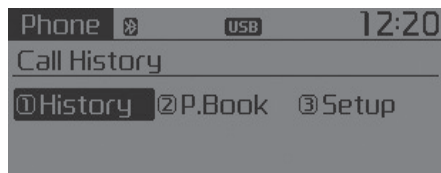

Historia

Paina **PHONE** painiketta ▶ Aseta [**1** History] ● TUNE-säätimellä tai **1 RPT** painikkeella.

Näytölle ilmestyy puheluhistoria, jota voidaan käyttää yhteystiedon valitsemiseen ja puhelun tekemiseen.

Jos puheluhistoriaa ei ole, ruudulla kysytään, mikäli haluat ladata sellaisen järjestelmään. (Lataustoiminto ei ehkä ole tuettu joissain matkapuhelimissa).

P.Book

Paina **PHONE** painiketta ▶ Aseta [**2** P. Book] ● TUNE-säätimellä tai **2 RDM** painikkeella.

Näytölle ilmestyy osoitekirja, jota voidaan käyttää yhteystietojen valitsemiseen ja puhelujen tekemiseen.

* Jos yhdelle yhteystiedolle on tallennettu enemmän kuin yksi puhelinnumero, näytölle ilmestyy ruutu, josta ilmenee matkapuhelin-, kotija työnumerot. Valitse haluttu numero tehdäksesi puhelun.

* Jos yhteystietoja ei ole, ruudulla kysytään, mikäli haluat ladata sellaisen järjestelmään. (Lataustoiminto ei ehkä ole tuettu joissain matkapuhelimissa).

Asetukset

Paina **PHONE** painiketta ▶ Aseta [**3** Setup] ● TUNE-säätimellä tai **3** painikkeella.

Bluetooth[®]-matkapuhelimen asetusruutu ilmestyy näytölle. Lisätietoja löydät kappaleesta "Puhelimen asetukset".

*** HUOMAUTUS - Langattoman Bluetooth®-matkapuhelimen käyttäminen**

- Älä käytä matkapuhelinta tai muuta langattoman Bluetooth®-tekniikan asetuksia (esim. pariliitos) ajon aikana.
- Jotkut langatonta Bluetooth®-tekniikkaa tukevat puhelimet eivät ole järjestelmän tunnistettavissa tai eivät ole täysin yhteensopivia.
- Ennen kuin käytät langattomia Bluetooth®-toimintoja äänentoistojärjestelmässä, tutustu puhelimen käyttöoppaaseen langattoman Bluetooth®-tekniikan osalta.
- Puhelimen ja äänentoistojärjestelmän välille on muodostettava pariliitos ennen Bluetooth®-ominaisuuksien käyttöä.
- Hands-free-toiminto ei ole käytettävissä, mikäli puhelimesi on operaattorin toiminta-alueen ulkopuolella (esim. tunnelissa, maan alla, vuoristossa jne.).

(Jatkuu)

(Jatkuu)

- Jos matkapuhelimesi operaattorin signaali on heikko tai auton matkustamon melu on liiallinen, vastapuolta voi olla vaikea kuulla puhelun aikana.
- Älä aseta puhelinta metallisten kappaleiden lähelle tai sisään. Muussa tapauksessa yhteys Bluetooth®-järjestelmään tai matkapuhelintukiasemaan voi häiriintyä.
- Kun puhelin on yhdistetty langattomalla Bluetooth®-tekniikalla äänentoistojärjestelmään, puhelimen akku saattaa tyhjentyä nopeammin kuin muita langattomia Bluetooth®-toimintoja käytettäessä.
- Jotkut matkapuhelimet tai muut laitteet saattavat aiheuttaa häiriöääntä tai toimintahäiriötä äänentoistojärjestelmään. Tässä tapauksessa kokeile sijoittaa laite eri paikkaan tilanteen ratkaisemiseksi.
- Puhelimen yhteystietojen nimet tulisi tallentaa englanninkielisellä merkistöllä tai muussa tapauksessa ne eivät näy oikein.

(Jatkuu)

(Jatkuu)

- Jos prioriteetti on asetettu ajoneuvon virran kytkemisen yhteydessä (IGN/ACC ON), Bluetooth®-puhelin yhdistetään automaattisesti. Vaikka olisit ajoneuvon ulkopuolella, Bluetooth®-puhelin yhdistetään automaattisesti, kun olet toiminta-alueen sisällä. Jos et halua automaattista Bluetooth®-yhdistystä, kytke Bluetooth®-toiminto pois päältä.
- Hands-free-puhelun äänenvoimakkuus ja laatu saattavat vaihdella matkapuhelintyyppistä riippuen.
- Bluetooth®-toimintoja voidaan käyttää ainoastaan, kun matkapuhelin on muodostettu pariiksi ja yhdistetty laitteeseen. Lisätietoja Bluetooth®-matkapuhelimen pariliitoksen muodostuksesta ja yhdistämisestä löydät osiosta "Puhelimen asetukset".

(Jatkuu)

(Jatkuu)

- Kun *Bluetooth*[®]-matkapuhelin yhdistetään, tunnus (📶) ilmestyy näytön yläosaan. Jos (📶) tunnus ei ilmesty näytölle, ei *Bluetooth*[®]-tekniikalla varustettua laitetta ole yhdistetty järjestelmään. Sinun on yhdistettävä laite ennen sen käyttämistä. Lisätietoja *Bluetooth*[®]-matkapuhelimista löydät osiosta “Puhelimen asetukset”.
- *Bluetooth*[®]-matkapuhelimen pariiliitoksen muodostaminen ja yhdistäminen toimii ainoastaan, kun matkapuhelimesi *Bluetooth*[®]-ominaisuus on kytketty päälle. (Menetelmät *Bluetooth*[®]-ominaisuuden kytkemiseen vaihtelevat matkapuhelimen mallista riippuen).

(Jatkuu)

(Jatkuu)

- Joissain matkapuhelimissa ajoneuvon virran kytkeminen *Bluetooth*[®]-handsfree-puhelun aikana johtaa puhelun katkeamiseen. (Soita takaisin virran kytkemisen jälkeen).
- Tietyt toiminnot eivät ehkä ole tuettuja joissain *Bluetooth*[®]-matkapuhelimissa ja -laitteissa.
- *Bluetooth*[®]-toiminnot saattavat toimia epävakaasti riippuen yhteyden tilasta.
- Järjestelmän sijoittaminen sähkömagneettiseen ympäristöön voi lisätä häiriöäänien esiintymistä.

* HUOMAUTUS - PUHEOH- JAUKSEN KÄYTTÄMINEN

- Tässä järjestelmässä mahdollisesti varusteena oleva puheentunnistus tukee tässä käyttöoppaassa luetteloituja komentoja.
- Jos käytät ohjauspyörän tai laitteen painikkeita puheohjauksen aikana, puheentunnistus keskeytyy, jolloin voit suorittaa halutut toiminnot käsin.
- Mikrofoni sijaitsee kuljettajan istuimen yläpuolella. Kun äänikomennot sanotaan istuttaessa suoraan ja ryhdikkäästi, saavutetaan järjestelmän paras suorituskyky.





(Jatkuu)

(Jatkuu)

- Puheentunnistus ei välttämättä toimi oikein ympäröivän melun johdosta. Seuraavat tilanteet voivat vaikuttaa puheentunnistuksen toimintaan:
 - Kun ikkunat ja kattoluukku ovat auki
 - Kun lämmitys/jäähdytys on päällä
 - Ajettaessa tunneliin
 - Ajettaessa epätasaisilla ja huonokuntoisilla teillä
- Kun olet ladannut yhteystiedot langattomalla *Bluetooth*[®]-tekniikalla, järjestelmässä kestää jonkun aikaa, että yhteystiedot saadaan muunnettua äänidataksi. Tämän aikana puheentunnistus ei ehkä toimi oikein.
- Yhteystietojen syötön aikana puhekomentoina annettuja erikoismerkkejä ja -numeroita ei voida tunnistaa. Esimerkiksi “# John Doe%&” tunnistetaan John Doe:ksi.

PUHEOHJAUS (mikäli varusteena)

Puhekomennon suorittaminen

- Suorittaaksesi puhekomennon, paina lyhyesti ohjauspyörän  painiketta.
- Jos puheohjaus on [Normal Mode]-tilassa, järjestelmä sanoo "Please say a command. Beep".
- * Jos puheentunnistus on [Expert Mode]-tilassa, järjestelmästä kuuluu vain "Beep"-äänimerkki.
- * Puheohjaustilan asettaminen [Normal Mode]/[Expert Mode]:
Paina  painiketta ▶ Valitse [System]  TUNE-säätimellä tai  painikkeella ▶ Valitse [VRS Mode]  TUNE-säätimellä ▶ Aseta [Normal Mode]/[Expert Mode]
- Sano puhekomento.

* HUOMAUTUS

Jotta puhe tunnistettaisiin oikein, lausu puhekomennot ohjeviestin ja "Beep"-äänimerkin jälkeen.



Ohjeviestin ohittaminen

Järjestelmän antaessa ohjeviestiä paina lyhyesti  painiketta (alle 0,8 sekuntia) keskeyttääksesi ohjauksen, jolloin järjestelmä antaa äänimerkin.

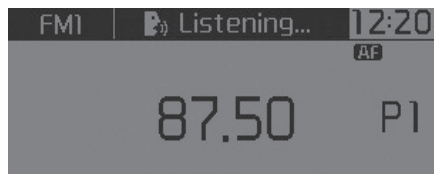
Anna puhekomento äänimerkin jälkeen.



Puheohjauksen lopettaminen

- Käyttäessäsi puheohjausta pidä  painiketta pohjassa (yli 0,8 sekuntia) lopettaaksesi sen.
- Kun ohjauspyörän tai joitain laitteiston painikkeita painetaan puheohjausta käytettäessä, puheohjaus päättyy.
- Jos sanot "cancel" tai "end" järjestelmän odottaessa puhekomentoa, puheohjaus päättyy.
- Jos painat lyhyesti  painiketta (alle 0,8 sekuntia) järjestelmän odottaessa puhekomentoa, puheohjaus päättyy.

* Esimerkkejä puhekomentojen käytöstä

• Puhekomennon aloittaminen

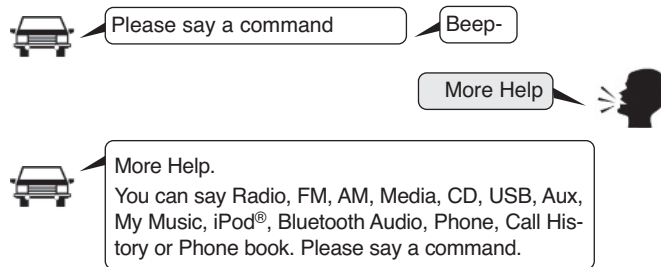
Painikkeen  lyhyt (alle 0,8 sekuntia) painallus:

• Puheentunnistuksen ohittaminen

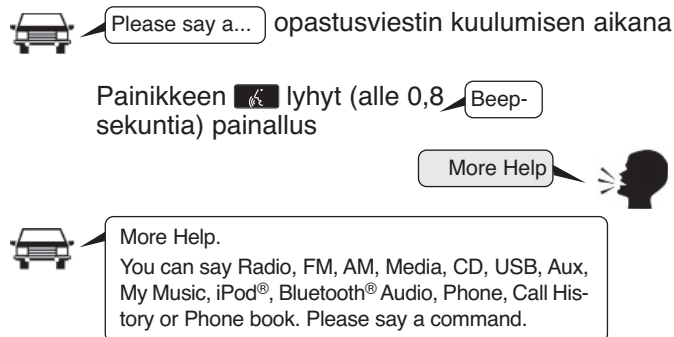
Painikkeen  lyhyt (alle 0,8 sekuntia) painallus:

• Lopeta puheohjaus

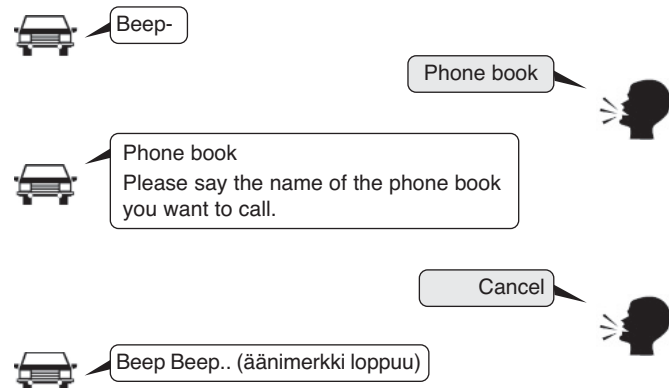
Painikkeen  lyhyt (alle 0,8 sekuntia) painallus:

Puhekomentojen luettelo

- Peruskomennot: Näitä komentoja voidaan käyttää suurimmassa osassa toimintoja. (Kuitenkaan muutamat komennot eivät ole käytettävissä tietyissä toiminnoissa).

Komento	Toiminto
More Help	Antaa opastusta komennoista, joita voidaan käyttää kaikkialla järjestelmässä.
Help	Antaa opastusta komennoista, joita voidaan käyttää nykyisessä tilassa.
Call <Nimi>	Soittaa yhteystiedolle <Nimi>, joka on tallennettu osoitekirjaan. Esim.) Call "John Smith"
Phone	Antaa ohjeita puhelimeen liittyvissä komennoissa. Tämä komennon sanomisen jälkeen sano "Call History", "Phone book", "Dial Number" suorittaaksesi ko. toiminnon.
Call history	Näyttää puheluhistoriaikkunan.
Phone book	Näyttää yhteystiedot näytöllä. Kun olet sanonut tämän komennon, sano osoitekirjaan tallennettu yhteystieto yhdistääksesi automaattisesti numeroon.
Dial Number	Näyttää numeron syöttöruudun. Kun olet sanonut tämän komennon, voit lausua puhelinnumeron johon haluat yhdistää.
Redial	Yhdistää viimeksi soitettuun numeroon.
Radio	<ul style="list-style-type: none"> • Näyttää seuraavan radioruudun radion kuuntelun aikana. (FM1 → FM2 → FMA → AM → AMA) • Näyttää viimeksi toistetun radioruudun, kun kuuntelet toista äänilähdettä.

Komento	Toiminto
FM	<ul style="list-style-type: none"> • Kun kuuntelet FM-radiota, järjestelmä säilyttää nykyisen tilan. • Kun kuuntelet toista äänilähdettä, järjestelmä näyttää viimeksi toistetun FM-ruudun,
FM1(FM One)	Näyttää FM1-ruudun.
FM2(FM Two)	Näyttää FM2-ruudun.
FMA	Näyttää FMA-ruudun.
AM	Näyttää AM-ruudun.
AMA	Näyttää AMA-ruudun.
FM Preset 1~6	Toistaa parhaillaan kuunneltavaa lähetystä tallennetusta FM-esivalintapainikkeesta 1-6.
AM Preset 1~6	Toistaa lähetystä tallennetusta AM-esivalintapainikkeesta 1-6.
FM 87.5~107.9	Toistaa FM-lähetystä vastaavalta taajuudelta. * Taajuusalue saattaa poiketa käytettävän maan käyttötaajuuden mukaan
AM 530~1710	Toistaa AM-lähetystä vastaavalta taajuudelta. * Taajuusalue saattaa poiketa käytettävän maan käyttötaajuuden mukaan
TA on	Kytke liikennetiedotukset päälle
TA off	Kytke liikennetiedotukset pois päältä
News on	Kytke RDS News -toiminto päälle
News off	Kytke RDS News -toiminto pois päältä

Komento	Toiminto
Media	Siirtyy viimeksi toistetun median ruutuun.
Play Track 1~30	Jos musiikki-CD on syötetty, vastaava kappale toistetaan.
CD	Toistaa CD:lle tallennettua musiikkia.
Search CD	Siirtyy CD-levyn kappaleen valintaruutuun. <ul style="list-style-type: none"> • Ääni-CD-levyjen ollessa käytössä siirry ruutuun ja sano kappaleen numero toistaaksesi vastaavan kappaleen. • Siirtyy MP3-CD-levyn tiedoston valintaruutuun. Tämän jälkeen käytä laitetta käsin valitaksesi toistettavan kappaleen.
USB	Toistaa musiikkia USB-laitteelta.
Search USB	Siirtyy USB-laitteen tiedoston valintaruutuun. Tämän jälkeen käytä laitetta käsin valitaksesi toistettavan kappaleen.
iPod®	Toistaa iPod®in musiikkia.
Search iPod®	Siirtyy iPod®-tiedoston valintaruutuun. Tämän jälkeen käytä laitetta käsin valitaksesi toistettavan kappaleen.
My Music	Toistaa My Music -hakemistoon tallennettua musiikkia.
Search My Music	Siirtyy My Music -hakemiston tiedoston valintaruutuun. Tämän jälkeen käytä laitetta käsin valitaksesi toistettavan kappaleen.

Komento	Toiminto
AUX (Auxiliary)	Toistaa järjestelmään liitettyä ulkoista laitetta.
Bluetooth® Audio	Toistaa yhdistettyyn Bluetooth® -laitteeseen tallennettua musiikkia.
Mute	Mykistää radion tai musiikkitoiston.
Pardon?	Toistaa edellisen kommentin.
Cancel (Exit)	Päätää puheohjauksen.

- FM/AM-radiokomennot: FM, AM -radiotoimintojen alla käytettävät komennot

Komento	Toiminto
Preset 1~6	Toistaa esivalintaan 1-6 tallennettua lähetystä.
Auto Store	Valitsee automaattisesti vahvimman vastaanottosignaalin omaavat radiokanavat ja tallentaa ne esivalintoihin 1-6.
Preset Save 1~6	Tallentaa nykyisen radiotaajuuden esivalintaan 1-6.
Seek up	Toistaa seuraavaa radiokanavaa.
Seek down	Toistaa edellistä radiokanavaa.
Next Preset	Valitsee nykyistä seuraavan esivalintapaikan. (Esimerkki: jos nykyisin kuunneltava kanava on esivalinta 3, valitaan esivalinta 4).
Previous Preset	Valitsee nykyistä edeltävän esivalintapaikan. (Esimerkki: jos nykyisin kuunneltava kanava on esivalinta 3, valitaan esivalinta 2).
Scan	Selaa vastaanotettavia taajuuksia aloittaen nykyisestä toistaen jokaista seuraavaa kanavaa 10 sekuntia.
Preset Scan	Siirtyy nykyistä seuraavia esivalintakanavia toistaen niitä 10 sekuntia kerrallaan.
AF on	Kytkee AF-toiminnon (vaihtoehtoinen taajuus) päälle
AF off	Kytkee AF-toiminnon (vaihtoehtoinen taajuus) pois päältä
Region	Kytkee Region-paikallisojelmia päälle
Region off	Kytkee Region-paikallisojelmia pois päältä

- Audio CD -komennot: Käytettävissä olevat komennot audio-CD-tilaa käytettäessä.

Komento	Toiminto
Random	Toistaa CD-levyn kappaleita satunnaisesti.
Random Off	Peruuttaa satunnaistoiston ja toistaa kappaleita peräkkäisessä järjestyksessä.
Repeat	Toistaa nykyistä kappaletta yhä uudelleen ja uudelleen.
Repeat Off	Peruuttaa jatkuvan toiston ja toistaa kappaleita peräkkäisessä järjestyksessä.
Next Track	Toistaa seuraavan kappaleen.
Previous Track	Toistaa edellisen kappaleen.
Scan	Selaa jokaista kappaletta 10 sekuntia seuraavasta kappaleesta alkaen.
Track 1~30	Toistaa halutun kappaleen numeron.
Information	Näyttää nykyisen kappaleen tiedot.

- MP3-CD/USB-komennot: Käytettävissä olevat komennot USB ja MP3 CD -tiloja käytettäessä.

Komento	Toiminto
Random	Toistaa kaikki nykyisen kansion tiedostot satunnaisesti.
All Random	Toistaa kaikki tallennetut tiedostot satunnaisesti.
Random Off	Peruuttaa satunnaistoiston ja toistaa tiedostoja peräkkäisessä järjestyksessä.
Repeat	Toistaa nykyistä tiedostoa jatkuvasti.
Folder Repeat	Toistaa kaikkia nykyisen hakemiston tiedostoja jatkuvasti uudelleen.
Repeat Off	Peruuttaa jatkuvan toiston ja toistaa tiedostoja peräkkäisessä järjestyksessä.
Next File	Toistaa seuraavan tiedoston.
Previous File	Toistaa edellisen tiedoston.
Scan	Selaa jokaista tiedostoa 10 sekuntia seuraavasta tiedostosta alkaen.
Information	Näyttää nykyisen tiedoston tiedot.
Copy	Kopio nykyisen tiedoston My Music -hakemistoon.

- iPod®-komennot: Käytettävissä olevat komennot iPod®-tilaa käytettäessä.

Komento	Toiminto
All Random	Toistaa kaikki tallennetut kappaleet satunnaisesti.
Random	Toistaa kaikki nykyisen kategorian kappaleet satunnaisesti.
Random Off	Peruuttaa satunnaistoiston ja toistaa kappaleita peräkkäisessä järjestyksessä.
Repeat	Toistaa nykyistä kappaletta jatkuvasti.
Repeat Off	Peruuttaa jatkuvan toiston ja toistaa kappaleita peräkkäisessä järjestyksessä.
Next Song	Toistaa seuraavan kappaleen.
Previous Song	Toistaa edellisen kappaleen.
Information	Näyttää nykyisen kappaleen tiedot.

- My Music -komennot: Käytettävissä olevat komennot My Music-tilaa käytettäessä.

Komento	Toiminto
Random	Toistaa kaikki tallennetut tiedostot satunnaisesti.
Random Off	Peruuttaa satunnaistoiston ja toistaa tiedostoja peräkkäisessä järjestyksessä.
Repeat	Toistaa nykyistä tiedostoa jatkuvasti.
Repeat Off	Peruuttaa jatkuvan toiston ja toistaa tiedostoja peräkkäisessä järjestyksessä.
Next File	Toistaa seuraavan tiedoston.
Previous File	Toistaa edellisen tiedoston.
Scan	Selaa jokaista tiedostoa 10 sekuntia seuraavasta tiedostosta alkaen.
Information	Näyttää nykyisen tiedoston tiedot.
Delete	Poistaa nykyisen kappaleen. Tämän jälkeen käydään läpi ylimääräinen vahvistusvaihe.
Delete All	Poistaa kaikki My Music -hakemistoon tallennetut tiedostot. Tämän jälkeen käydään läpi ylimääräinen vahvistusvaihe.

- Käytettävissä olevat komennot langattomassa matkapuhelimen *Bluetooth*[®]-suoratoistossa.

Komento	Toiminto
Play	Jatkaa pysäytetyn kappaleen toistoa.
Pause	Pysäyttää nykyisen kappaleen toiston.

VAATIMUSTENMUKAISUUSTODISTUS

FCC

<FCC-hyväksyntä>

Tämä laite on FCC-ohjeiden osan 15 mukainen. Toiminta saattaa altistua kahdelle seuraavanlaiselle tilanteelle:

- (1) Tämä laite ei välttämättä aiheuta vahingollista häiriötä ja
- (2) Tämän laitteen on siedettävä mitätahansa vastaanottohäiriötä, mukaan lukien tahattomasta toiminnasta aiheutuvaa häiriötä.

<FCC-varoituslauseke>

Varoitus: Mitkä tahansa tähän laitteeseen tehdyt muutokset, joita valmistaja ei ole hyväksynyt, voivat mitätöidä laitteen takuun ja estää sen käytön.

CE

Declaration of Conformity

We, manufacturer, hereby declare that the product

Model:	AM121HEE (Alt: AM111HEE, AM113HEE, AM111HGL, AM121HGG, AM111HGN, AM111HHC, AM110HUX, AM111PHG, AM114HGX, AM112PHG)
Type:	DIGITAL CAR AUDIO SYSTEM

utilises all the technical regulations applicable to the product within the scope of Council Directives 2006/95/EC, 2004/108/EC and 89/5/EC:

Radio	ETSI EN 300 328 V1.8.1
EMC	ETSI EN 301 489-1 V1.9.2 2011, ETSI EN 301 489-1 V2.2.1 2012 EN 55013:2001/A1:2003/A2:2006, EN 55020:2007/A1:2011
Safety	EN 60065:2002+A1:2006+A11:2008+A2:2010+A12:2011

All essential radio test suites have been carried out.

Testing laboratory: S65 Korea Co., Ltd.
4, 15-ro 182beon-gil, Gunpo-si, Gyeonggi-do, 431-040, Korea
Tel: 82-31-428-5700 / Fax: 82-31-427-2371

Authorized representative of manufacturer:
Hyundai MOBIS Co., Ltd.
203, Yeonam-ro, Gangnam-gu, Seoul, 135-877, Korea
Tel: 82-31-260-0088 / Fax: 82-31-899-1788

This declaration is issued under the sole responsibility of the manufacturer and, if applicable, his authorized representative, and is made in accordance with the CE marking directive 89/687/EEC.

Point of contact:
Hyundai MOBIS Co., Ltd. Tel: 82-31-260-0088 / Fax: 82-31-899-1788
Seoul, Korea / 16 June 2014



 Seung-Hoon Choe
 Senior Researcher

Ennen ajamista / 5-3
Avaimen asennot / 5-5
Moottorin käynnistäminen / 5-7
Moottorin START/STOP-painike / 5-9
ISG-järjestelmä (Idle Stop and Go) / 5-15
Käsivaihteisto / 5-19
Automaattivaihteisto / 5-22
Jarrujärjestelmä / 5-28
Vakionopeudensäädin / 5-40
Nopeudenrajoitin / 5-46
Taloudellinen käyttäminen / 5-49

Ajaminen

5

Erikoisajo-olosuhteet / 5-51
Talviajo / 5-55
Perävaunun vetäminen / 5-59
Ajoneuvon paino / 5-67

⚠ VAROITUS - MOOTTORIN PAKOKAASUJEN VAARALLISUUS!

Moottorin pakokaasut voivat olla erittäin vaarallisia. Jos milloin tahansa haistat pakokaasuja matkustamossa, avaa ikkunat välittömästi.

- **Älä hengitä pakokaasuja.**

Pakokaasut sisältävät väritöntä ja hajutonta hiilimonoksidia, joka voi aiheuttaa tajunnan menetyksen ja tukehtumiskuoleman.

- **Varmista, ettei pakokaasujärjestelmä vuoda.**

Pakokaasujärjestelmä tulisi tarkastaa aina, kun auto nostetaan öljyn vaihtamiseksi tai muun toimenpiteen suorittamiseksi. Jos havaitset muutoksia pakoäänissä tai auton alustaan on iskeytynyt jotakin ajon aikana, pakokaasujärjestelmä tulee tarkastuttaa valtuutetussa KIA-huollossa mahdollisimman pian.

- **Älä käytä moottoria suljetuissa tiloissa.**

On vaarallista antaa moottorin käydä edes joutokäyntiä tallissa, vaikka tallin ovi olisi auki. Älä koskaan käytä moottoria tallissasi pidempään kuin moottorin käynnistäminen ja auton siirtäminen ulos vaatii.

- **Vältä käyttämästä moottoria tyhjäkäynnillä pitkään, kun autossa on ihmisiä (Suomessa max. 2 min).**

Jos moottoria on käytettävä tyhjäkäynnillä, kun matkustamossa on ihmisiä, varmista, että teet niin ainoastaan hyvin tuulettulla alueella. Varmista myös, että raikkaan ilman asento on päällä (ei sisäilman kierrätys) ja puhallin on säädetty kovalle nopeudelle, jotta raikas ilma pääsisi matkustamoon.

Jos sinun on ajettava takaluukku avoimna kuljettaaksesi tavaroita, jotka näin vaativat:

1. Sulje kaikki ikkunat.
2. Avaa sivutuuletuskanavat.
3. Aseta ilmanotto "raikas ilma" -asentoon (ei sisäilman kierrätys), ilman suuntaus "jalkatila" tai "pään taso" -asentoon sekä puhallin yhdelle suurimmista nopeuksista.

Varmistuaksesi ilmanvaihtojärjestelmän virheettömästä toiminnasta, tarkasta, ettei tuulilasin edessä olevissa ilmanvaihtokanavissa ole lunta, jäätä, lehtiä tai muita esteitä.

ENNEN AJAMISTA

Ennen autoon astumista

- Varmista, että kaikki ikkunat, ulkopeilit ja ulkovalot ovat puhtaat.
- Tarkasta renkaiden kunto.
- Tarkasta, ettei auton alla ole mitään merkkejä vuodoista.
- Varmista, ettei takanasi ole esteitä, jos aiot peruuttaa.

Tärkeät tarkastukset

Nestemäärät, kuten moottoriöljy, moottorin jäähdytysneste, jarruneste ja pesuneste tulisi tarkastaa säännöllisesti, tarkoin määrätyin väliajoin nesteestä riippuen. Lisätietoja löydät luvusta 7 ”Huolto”.

VAROITUS

Ajokeskittymisen häiriintyminen voi johtaa ajoneuvon hallinnan menettämiseen ja sitä kautta onnettomuuteen, vakaviin henkilövahinkoihin ja menehtymiseen. Kuljettajalla on suurin vastuu ajoneuvon turvallisesta ja lainmukaisesta käytöstä. Langattomia laitteita tai muita varusteita, jotka saattavat häiritä kuljettajan keskittymistä, vaikuttavat muuten ajoneuvon turvalliseen käyttöön tai ovat lain mukaan kiellettyjä, ei tulisi koskaan käyttää ajoneuvossa.

Ennen käynnistämistä

- Sulje ja lukitse kaikki ovet.
- Säädä istuin siten, että hallintalaitteet ovat helposti käytettävissä.
- Säädä sisä- ja ulkopeilit.
- Varmista, että kaikki valot toimivat.
- Tarkasta kaikki mittarit.
- Tarkasta varoitusvalojen toiminta, kun virta kytketään ON-asentoon.
- Vapauta seisontajarru ja varmista, että jarrun varoitusvalo sammuu.

Turvallisuuden vuoksi varmista, että olet tutustunut autoon ja sen varusteisiin.

VAROITUS

Kaikkien matkustajien on oltava oikein turvavöillä kiinnitettynä aina auton liikkeessä. Noudata luvun 3 kappaleessa ”turvavyöt” esitettyjä ohjeita käyttääksesi niitä oikein.

VAROITUS

Tarkasta aina ajoneuvosi ympäristö ihmisistä, erityisesti lapsista, ennen vaihteen siirtämistä D- (ajo) tai R-asentoon (peruutus).

**⚠ VAROITUS - Ajaminen al-
koholien tai päihteiden vai-
kutuksen alaisena**

Alkoholi ja ajaminen ovat erittäin vaarallinen yhdistelmä. Rattijuopumus on merkittävin liikennekuolemien aiheuttaja joka vuosi. Jopa pieni määrä alkoholia vaikuttaa refleksiin, havainnointiin ja päätte-lykykyyn. Päihteiden vaikutuksen alaisena ajaminen on jopa vaarallisempaa kuin rattijuoppous.

Vakavan onnettomuuden todennäköisyys on huomattavasti suurempi, jos kuljettaja on alkoholin tai päihteiden vaikutuksen alaisena ajon aikana.

Jos olet alkoholin tai päihteiden vaikutuksen alainen, älä aja. Älä suostu alkoholin tai päihteiden vaikutuksen alaisen kuljettajan kyytiin. Pyydä joku muu ajamaan tai ota taksi.

⚠ VAROITUS

- Kun aiot pysähtyä tai pysäköidä ajoneuvon moottori käynnissä, varo painamasta kaasupoljinta pitkään aikaan. Moottori tai pako-kaasujärjestelmä saattaa ylikuumentua ja aiheuttaa tulipalon.
- Tehdessäsi äkkijarrutuksen tai nopean ohjausliikkeen, irtonaiset tavarat saattavat pudota lattialle häiriten polkimien toimintaa ja aiheuttaa mahdollisesti onnettomuuden. Pidä kaikki ajoneuvossa olevat tavarat turvallisesti paikoillaan.
- Jos et keskity täydellisesti ajamiseen, seurauksena saattaa olla onnettomuus. Ole varovainen suorittaessasi toimia (esim. äänentoisto tai lämmitin), jotka saattavat häiritä ajamista. Turvallinen ajaminen on aina kuljettajan vastuulla.

AVAIMEN ASENNOT

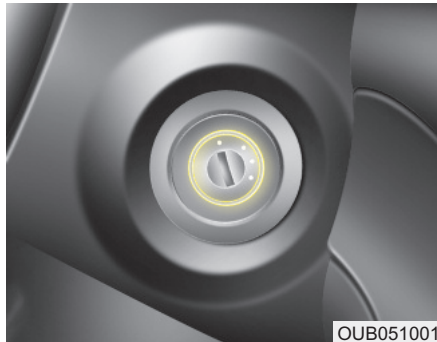

OUB051001

Valaistu virtalukko

Aina kun etuovi avataan, virtalukon valaistus kytkeytyy sen käytön helpottamiseksi edellyttäen, että virtalukko ei ole ON-asennossa. Valo sammuu välittömästi, kun virtalukko kytketään päälle, tai 30 sekunnin jälkeen oven sulkemisesta.

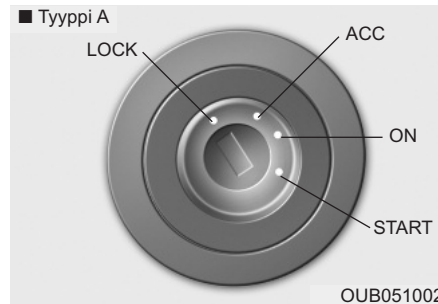

OUB051002

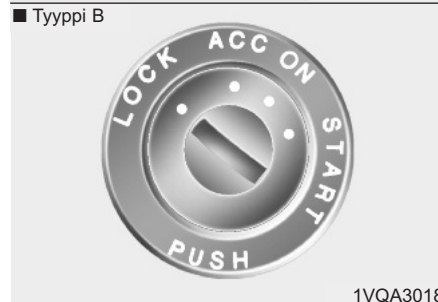

1VQA3018

Virtalukon asennot

LOCK-asento

Ohjauspyörä lukittuu varkauksien varalta. Virta-avain voidaan poistaa ainoastaan LOCK-asennosta.

Käännettäessä virtalukkoa LOCK-asentoon paina avainta sisäänpäin ACC-asennossa ja käännä avainta LOCK-asentoa kohti.

ACC-asento (Accessory)

Ohjauspyörän lukitus vapautuu ja sähköiset lisälaitteet ovat käytettävissä.

* HUOMAUTUS

Jos virtalukon kääntäminen ACC-asentoon tuntuu vaikealta, käännä avainta samalla liikuttaen ohjauspyörää oikealle ja vasemmalle vapauttaaksesi siihen vaikuttavan jännityksen.

ON-asento

Varoitusvalot voidaan tarkastaa ennen moottorin käynnistymistä. Tämä on normaali käyttöasento moottorin käynnistymisen jälkeen.

Älä jätä virtalukkoa ON-asentoon, jos moottori ei ole käynnissä estääksesi akun tyhjenemisen.

START-asento

Käännä virtalukko START-asentoon käynnistäaksesi moottorin. Käynnistinmoottori toimii niin kauan, kunnes vapautat avaimen; tämän jälkeen se palaa ON-asentoon. Jarrun varoitusvalo voidaan tarkastaa tässä asennossa.

VAROITUS - Virtalukko

- Älä koskaan käännä virtalukkoa LOCK- tai ACC-asentoon, kun ajo-neuvo liikkuu. Tämä voi johtaa ohjauksen tai jarrujen toiminnan menettämiseen ja sitä kautta onnettomuuteen.
- Varkausyrityksiltä suojaava ohjauspylvään lukko ei korvaa seisontajarrua. Aina ennen kuljettajan istuimelta poistumista varmista, että vaihdevipu on kytketty ykkösvaihteelle (käsivaihteistoissa) tai P-asentoon (automaattivaihteistoissa), seisontajarru on kunnolla kytketty ja moottori sammutettu. Auto saattaa liikkua odottamattomasti ja äkillisesti, jos näitä varotoimenpiteitä ei huomioida.
- Älä koskaan tavoittele virtalukkoa tai muita säätimiä ohjauspyörän kautta auton liikkuesssa. Jos kätesi on tällä alueella, seurauksena voi olla auton hallinnan menetys, onnettomuus ja vakavia ruumiinvammoja tai jopa menehtyminen.

(Jatkuu)

(Jatkuu)

- Älä aseta mitään liikkuvia esineitä kuljettajan istuimen ympärille, sillä ne saattavat liikkua ajon aikana häiriten kuljettajaa ja aiheuttaen jopa onnettomuuden.

MOOTTORIN KÄYNNISTÄMINEN

VAROITUS

Käytä aina sopivia kenkiä käyttäessäsi autoa. Sopimattomat kengät (korkokengät, hiihtomonot jne.) saattavat häiritä sinun jarru-, kytkin- (mikäli on) tai kaasupolkimen käyttöä.

* HUOMAUTUS- Kick down -toiminto (mikäli varusteena)

Kaasupolkimen kick down -toiminnon (mikäli varusteena) tarkoituksena on estää kuljettajan tahaton kaasupolkimen pohjaan painaminen. Tällöin kaasupolkimen pohjaan painamiseen vaaditaan normaalia enemmän voimaa. Jos kuitenkin painat poljinta enemmän kuin noin 80 % sen liikeradasta, kaasupolkimen käyttö helpottuu ja autolla voidaan ajaa kaasu pohjassa. Tämä ei ole toimintahäiriö, vaan normaali ominaisuus.

Moottorin käynnistäminen

1. Varmista, että seisontajarru on kytketty.
2. **Käsivaihteisto**- Paina kytkinpoljin kokonaan pohjaan ja siirrä vaihde vapaalle. Pidä kytkin- ja jarrupoljin painettuna kääntäessäsi virtalukkoa START-asentoon.

Automaattivaihteisto - Siirrä vaihdevipu P-asentoon (pysäköinti). Paina jarrua.

Voit käynnistää moottorin myös, kun vaihdevipu on N-asennossa (Neutral).

3. Käännä virtalukkoa START-asentoon ja pidä sitä siellä, kunnes moottori käynnistyy (enintään 10 sekuntia), jonka jälkeen vapauta avain.
4. Jos sää on erittäin kylmä (alle -18 °C) tai autoa ei ole käytetty moneen päivään, anna moottorin lämmentä painamatta kaasupolkimeen.

*Onpa moottori sitten viileä tai lämmin, se tulee käynnistää **painamatta kaasupoljinta**.*

HUOMIO

Jos moottori sammuu auton liikkeessa, älä yritä siirtää vaihdevipua P-asentoon (pysäköinti). Jos liikenne- ja tieolosuhteet sallivat, voit siirtää vaihdevivun N-asentoon (vapaalle) auton vielä liikkeessa ja kääntää virta-avainta START-asentoon yrittääksesi käynnistää moottorin uudelleen.

HUOMIO

Älä käytä käynnistysmoottoria pidempään kuin 10 sekuntia. Jos moottori sammuu tai ei käynnisty, odota 5-10 sekuntia ennen kuin käytät jälleen käynnistysmoottoria. Käynnistysmoottorin väärinkäyttö voi vahingoittaa sitä.

Dieselmoottorin käynnistäminen

Käynnistääksesi dieselmoottorin kylmänä, se täytyy hehkuttaa ennen käynnistämistä ja sen jälkeen lämmittää ennen ajoon lähtöä.

1. Varmista, että seisontajarru on kytketty.
2. **Käsivaihteisto**- Paina kytkinpoljin kokonaan pohjaan ja siirrä vaihde vaapaalle. Pidä kytkin- ja jarrupoljin painettuna kääntäessäsi virtalukkoa START-asentoon.

Automaattivaihteisto - Siirrä vaihdevipu P-asentoon (pysäköinti). Paina jarrua.

Voit käynnistää moottorin myös, kun vaihdevipu on N-asennossa (neutral).



3. Käännä virtalukko ON-asentoon hehkuttaaksesi moottorin. Hehkutuksen merkkivalo syttyy.
4. Kun hehkutuksen merkkivalo sammuu, käännä virtalukkoa START-asentoon ja pidä sitä siellä, kunnes moottori käynnistyy (enintään 10 sekuntia), jonka jälkeen vapauta avain.

*** HUOMAUTUS**

Jos moottori ei ole käynnistynyt 10 sekunnin sisällä hehkutuksesta, käännä virtalukko uudelleen LOCK-asentoon noin 10 sekunniksi ja sitten ON-asentoon hehkuttaaksesi uudelleen.

Turboahtimella ja välijäähdyttimellä varustetun moottorin käynnistäminen ja sammuttaminen

1. Älä kiihdytä tai rasita moottoria välittömästi sen käynnistymisen jälkeen. Jos moottori on kylmä, käytä sitä tyhjäkäynnillä muutama sekunti, jotta turboahtimelle taataan riittävä voitelu.
2. Kovanopeuksisen tai jatkuvan ajamisen jälkeen, joka vaatii raskasta moottorin kuormittamista, anna moottorin käydä tyhjäkäynnillä noin minuutin ennen sen sammuttamista.

Tämä tyhjäkäyntiaika antaa turboahtimen jäähtyä ennen moottorin sammuttamista.



HUOMIO

Älä sammuta moottoria välittömästi sen jälkeen, kun se on altistettu raskealle käytölle. Jos näin toimitaan, moottori tai turboahdin saattaa vahingoittua vakavasti.

MOOTTORIN START/STOP-PAINIKE (MIKÄLI VARUSTEENA)



OUB055004

Valaistu moottorin START/STOP-painike

Aina kun etuovi avataan, moottorin START/STOP-painike valaistetaan käytön helpottamiseksi. Valo sammuu 30 sekunnin jälkeen oven sulkemisesta. Se sammuu myös heti, kun murtohälytyn viritteään.

Moottorin START/STOP-painikkeen asennot

OFF-asento

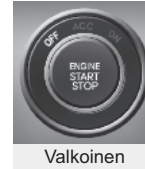

Valkoinen

• Käsivaihteistolla

Sammuttaaksesi moottorin (START/RUN-asento) tai kytkeäksesi auton virran (ON-asento) pois päältä, pysäytä auto ja paina MOOTTORIN START/STOP-painiketta.

• Automaattivaihteistolla

Sammuttaaksesi moottorin (START/RUN-asento) tai kytkeäksesi auton virran (ON-asento) pois päältä, paina moottorin START/STOP-painiketta vaihdevivun ollessa P-asennossa (pysäköinti). Kun painat moottorin START/STOP-painiketta ilman, että vaihdevipu on P-asennossa (pysäköinti), painike ei kytkeydy OFF-asentoon vaan ACC-asentoon.

Ohjauspyörä lukittuu suojatakseen varkauksilta, kun moottorin START/STOP-painike on OFF-asennossa. Se lukittuu, kun ovi avataan.

Ohjauslukolla varustetut ajoneuvot

Ohjauspyörä lukkiutuu suojatakseen varkauksilta, kun moottorin käynnistys-/sammutuspainike on OFF-asennossa. Se lukittuu, kun ovi avataan.

Jos ohjauspyörää ei ole lukittu kunnolla, kun kuljettajan ovi avataan, varoitusmerkkiäni kytkeytyy. Yritä lukita ohjauspyörä uudelleen. Jos ongelma ei ratkea, anna valtuutetun KIA-huollon tarkastaa järjestelmä.

Lisäksi jos moottorin START/STOP-painike painetaan OFF-asentoon vasta kuljettajan oven avaamisen jälkeen, ohjauspyörä ei lukitu, jolloin varoitusmerkkiäni kytkeytyy. Tällaisessa tilanteessa sulje ovi. Tämän jälkeen ohjauspyörä lukkiutuu ja varoitusmerkkiäni keskeytyy.

* HUOMAUTUS

Jos ohjauspyörän lukitus ei aukea oikein, moottorin START/STOP-painikkeessa on häiriö. Paina moottorin START/STOP-painiketta kääntäessäsi ohjauspyörää oikealle ja vasemmalle jännityksen poistamiseksi.

- Jos moottorin käynnistys-/sammutuspainikkeen kytkemisessä ACC-asentoon esiintyy vaikeuksia, käännä ohjauspyörää oikealle ja vasemmalle vapauttaaksesi jännityksen, joka vaikuttaa painiketta painettaessa.
- Kun sammutat moottorin, auton tulisi olla pysähtyneenä.

⚠ HUOMIO

Voit sammuttaa moottorin (START/RUN-asento) tai ajoneuvon virran (ON-asento) ainoastaan, kun ajoneuvo ei liiku. Häätitilanteessa, jos ajoneuvo liikkuu, voit sammuttaa moottorin ja kytkeä moottorin start/stop-painikkeen ACC-asentoon painamalla kyseistä painiketta yli 2 sekunnin ajan tai 3 kertaa peräkkäin 3 sekunnin sisällä. Jos ajoneuvo vielä liikkuu, voit käynnistää moottorin uudelleen painamatta jarrupoljinta painamalla moottorin start/stop-painiketta vaihdevivun ollessa N-asennossa (vapaa).

ACC-asento (Accessory)



Oranssi

• Käsivaihteistolla

Paina MOOTTORIN START/STOP-painiketta sen ollessa OFF-asennossa koskematta kytkinpolkimeen.

• Automaattivaihteistolla

Paina moottorin START/STOP-painiketta sen ollessa OFF-asennossa koskematta jarrupolkimeen.

Ohjauspyörän lukitus vapautuu ja sähköiset lisälaitteet ovat käytettävissä.

Jos moottorin START/STOP-painike on ACC-asennossa yli 1 tunnin ajan, painike sammuu automaattisesti estääkseen akun tyhjenemisen.

ON-asento



Sininen

• Käsivaihteistolla

Paina MOOTTORIN START/STOP-painiketta sen ollessa ACC-asennossa koskematta kytkinpolkimeen.

• Automaattivaihteistolla

Paina moottorin START/STOP-painiketta sen ollessa ACC-asennossa koskematta jarrupolkimeen.

Varoitusvalot voidaan tarkastaa ennen moottorin käynnistymistä. Älä jätä moottorin START/STOP-painiketta ON-asentoon pitkäksi aikaa. Akku saattaa tyhjentyä, koska moottori ei ole käynnissä.

START/RUN-asento

Valo ei pala

• Käsivaihteistolla

Käynnistääksesi moottorin, paina kytkin- ja jarrupoljinta ja paina sen jälkeen MOOTTORIN START/STOP-painiketta vaihdevivun ollessa N-asennossa (vapaa).

• Automaattivaihteistolla

Käynnistääksesi moottorin, paina jarrupoljinta ja paina sitten MOOTTORIN START/STOP-painiketta, kun vaihdevipu on P-asennossa (pysäköinti) tai N-asennossa (vapaa). Turvallisuussyistä käynnistä moottori vaihdevivun ollessa P-asennossa (pysäköinti).

*** HUOMAUTUS**

Jos painat moottorin START/STOP-painiketta painamatta kytkinpoljinta käsivaihteisessa ajoneuvossa tai painamatta jarrupoljinta automaattivaihteisessa ajoneuvossa, moottori ei käynnisty ja moottorin START/STOP-painikkeen tila vaihtuu seuraavasti:

OFF → ACC → ON → OFF tai ACC.

*** HUOMAUTUS**

Jos jätät moottorin START/STOP-painikkeen ACC- tai ON-asentoon pitkäksi ajaksi, akku saattaa tyhjäntyä.

⚠ VAROITUS

- Älä koskaan paina moottorin START/STOP-painiketta auton liikkuessa. Tämä voi johtaa ohjauksen tai jarrujen toiminnan menettämiseen ja sitä kautta onnettomuuteen.
- Varkausyrityksiltä suojaava ohjauspylvään lukko ei korvaa seisontajarrua. Ennen kuljettajan istuimelta poistumista varmista aina, että vaihdevipu on kytketty P-asentoon (pysäköinti), seisontajarru on kunnolla kytketty ja moottori sammutettu. Auto saattaa liikkua odottamattomasti ja äkillisesti, jos näitä varotoimenpiteitä ei huomioida.

(Jatkuu)

(Jatkuu)

- Älä koskaan tavoittele moottorin START/STOP-painiketta tai muita säätimiä ohjauspyörän kautta ajoneuvon ollessa liikkeessä. Jos kätesi on tällä alueella, seurauksena voi olla auton hallinnan menetys, onnettomuus ja vakavia ruumiinvammoja tai jopa menehtyminen.
- Älä aseta mitään liikkuvia esineitä kuljettajan istuimen ympärille, sillä ne saattavat liikkua ajon aikana häiriten kuljettajaa ja aiheuttaen jopa onnettomuuden.

Moottorin käynnistäminen

VAROITUS

Käytä aina sopivia kenkiä käyttäessäsi autoa. Sopimattomat kengät (korkokengät, hiihtomonot jne.) saattavat häiritä sinun jarru- tai kaasupolkimen käyttöä.

* HUOMAUTUS- Kick down -toiminto (mikäli varusteena)

Kaasupolkimen kick down -toiminnon (mikäli varusteena) tarkoituksena on estää kuljettajan tahaton kaasupolkimen pohjaan painaminen. Tällöin kaasupolkimen pohjaan painamiseen vaaditaan normaalia enemmän voimaa. Jos kuitenkin painat poljinta enemmän kuin noin 80 % sen liikeradasta, kaasupolkimen käyttö helpottuu ja autolla voidaan ajaa kaasu pohjassa. Tämä ei ole toimintahäiriö, vaan normaali ominaisuus.

Bensiinimoottorin käynnistäminen

1. Pidä smart key mukanasasi tai jätä se ajoneuvoon.
2. Varmista, että seisontajarru on kunnolla kytketty.
3. **Käsivaihteisto**- Paina kytkinpoljin kookanaan pohjaan ja siirrä vaihde vaapaalle. Pidä kytkin- ja jarrupolkimet painettuna moottoria käynnistäessäsi.
Automaattivaihteisto - Siirrä vaihdevipu P-asentoon (pysäköinti). Paina jarrua.
Voit käynnistää moottorin myös, kun vaihdevipu on N-asennossa (vapaa).
4. Paina käynnistys-/sammutuspainiketta.
5. Jos sää on erittäin kylmä (alle -18 °C) tai autoa ei ole käytetty mo-
neen päivään, anna moottorin lämme-
tä painamatta kaasupolkimeen.

Onpa moottori sitten viileä tai lämmin, se tulee käynnistää painamatta kaasupoljin-
ta.

Dieselmootorin käynnistäminen

Käynnistääksesi dieselmootorin kylmä-
nä, se täytyy hehkuttaa ennen käynnis-
tämistä ja sen jälkeen lämmittää ennen
ajoon lähtöä.

1. Varmista, että seisontajarru on kytket-
ty.
2. **Käsivaihteisto**- Paina kytkinpoljin ko-
koon pohjaan ja siirrä vaihde va-
paalle. Pidä kytkin- ja jarrupoljin pai-
nettuna painaessasi moottorin START/
STOP-painikkeen START-asentoon.

Automaattivaihteisto - Siirrä vaihdevi-
pu P-asentoon (pysäköinti). Paina jar-
rua.

*Voit käynnistää moottorin myös, kun
vaihdevipu on N-asennossa (Neutral).*

Hehkutuksen merkkivalo

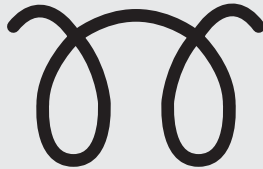

W-60

3. Paina moottorin START/STOP-painiketta samalla painaen jarrupoljinta.
4. Jatka jarrupolkimen painamista, kunnes hehkutuksen merkkivalo sammuu. (noin 5 sekunnin ajan)
5. Moottori käynnistyy, kun hehkutuksen merkkivalo sammuu.

* HUOMAUTUS

Jos moottorin START/STOP-painiketta painetaan uudelleen, kun moottorin hehkutus on vielä käynnissä, moottori saattaa käynnistyä.

Turboahtimella ja välijäähdyttimellä varustetun moottorin käynnistäminen ja sammuttaminen

1. Älä kiihdytä tai rasita moottoria välittömästi sen käynnistymisen jälkeen. Jos moottori on kylmä, käytä sitä tyhjäkäynnillä muutama sekunti, jotta turboahtimelle taataan riittävä voitelu.
2. Kovanopeuksisen tai jatkuvan ajamisen jälkeen, joka vaatii raskasta moottorin kuormittumista, anna moottorin käydä tyhjäkäynnillä noin minuutin ennen sen sammuttamista.

Tämä tyhjäkäyntiaika antaa turboahtimen jäähtyä ennen moottorin sammuttamista.

HUOMIO

Älä sammuta moottoria välittömästi sen jälkeen, kun se on altistettu raskealle käytölle. Jos näin toimitaan, moottori tai turboahdin saattaa vahingoittua vakavasti.

- Vaikka smart key olisi ajoneuvossa, mutta kaukana sinusta, moottori ei käynnisty.
- Jos mikä tahansa ovista on auki ja moottorin START/STOP -painike on vähintään ACC-asennossa, järjestelmä etsii smart key -avainta. Jos smart key ei ole ajoneuvossa, ” ” tai ”^{KEY}OUT ” -merkkivalo alkaa vilkkua tai varoitus teksti “Key is not in the vehicle” syttyy LCD-näytölle. Lisäksi jos kaikki ovet ovat suljettu, merkkiääni kuuluu noin 5 sekuntia. Merkkivalo tai merkkiääni kytkeytyy pois päältä ajoneuvon liikkuesa. Pidä smart key aina mukanasasi.

VAROITUS

Moottorin käynnistyy ainoastaan, kun smart key on ajoneuvossa.

Älä koskaan päästä lapsia tai ketään, joka ei tunne ajoneuvoa, koskemaan moottorin START/STOP-painikkeeseen tai siihen liittyviin osiin.

⚠ HUOMIO

Jos moottori sammuu auton liikkuessa, älä yritä siirtää vaihdevipua P-asentoon (pysäköinti). Jos liikenne- ja tieolosuhteet sallivat, voit siirtää vaihdevipun N-asentoon (vapaalle) ajoneuvon vielä liikkuessa ja painaa moottorin START/STOP-painiketta yrittääksesi käynnistää moottorin uudelleen.

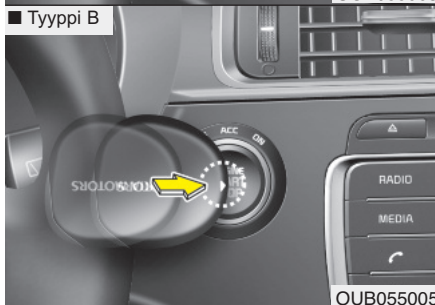
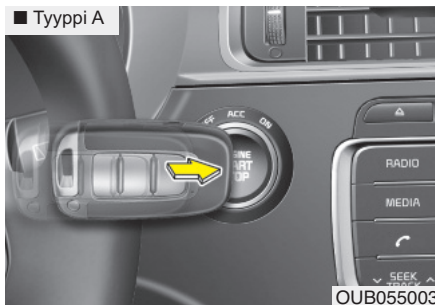

*** HUOMAUTUS**

- Jos paristo on heikko tai smart key ei toimi kunnolla, voit käynnistää moottorin painamalla moottorin start/stop-painiketta smart key -avaimella.

(Jatkuu)

(Jatkuu)

- Jos jarruvalon sulake on palanut, et voi käynnistää moottoria normaalisti. Vaihda sulake uuteen. Jos tämä ei ole mahdollista, voit käynnistää moottorin painamalla moottorin START/STOP-painiketta yli 10 sekuntia sen ollessa ACC-asennossa. Moottori voidaan tällä tavalla käynnistää painamatta jarrupoljinta. Kuitenkin turvallisuussyistä paina jarrupoljinta aina ennen moottorin käynnistämistä.

⚠ HUOMIO

Älä paina moottorin START/STOP-painiketta yli 10 sekuntia pidempään paitsi, jos jarruvalon sulake on palanut.

ISG-JÄRJESTELMÄ (IDLE STOP AND GO) (MIKÄLI VARUSTEENA)

Autossasi voi olla varusteena ISG-järjestelmä, joka pienentää polttoaineenkulutusta sammuttamalla automaattisesti moottorin auton ollessa paikallaan. (esim. liikennevalot, STOP-merkki ja ruuhka) Moottori käynnistyy automaattisesti heti, kun sitä jälleen tarvitaan.

ISG-järjestelmä on päällä aina, kun moottori on käynnissä.

* HUOMAUTUS

Kun ISG-järjestelmä käynnistää moottorin automaattisesti, joitain varoitusvaloja (ABS, ESP, ESP OFF tai seisontajarrun varoitusvalo) saattaa syttyä hetkeksi.

Näin tapahtuu akun alhaisen jännitteen vuoksi. Tämä ei tarkoita, että järjestelmässä olisi toimintahäiriö.



Automaattinen sammutus

Moottorin sammuttaminen tyhjäkäynnillä

1. Hiljennä auton nopeus alle 5 km/h nopeuteen.
2. Siirrä vaihde N-asentoon (vapaalle).
3. Vapauta kytkinpoljin.

Moottori sammuu ja vihreä AUTO STOP-merkkivalo ((A)) syttyy mittaristossa. Jos ajoneuvosi on varustettu mittariston lisänäytöllä, LCD-näytölle ilmestyy huomautus.

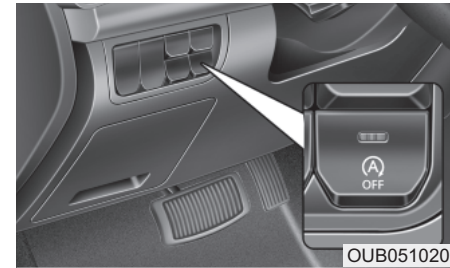

* HUOMAUTUS

- Sinun tulee saavuttaa vähintään 10 km/h nopeus viimeisestä tyhjäkäyntisammutuksesta.
- Jos avaat turvavyön tai kuljettajan oven (tai konepellin) automaattisessa sammutustilassa, ISG OFF-painikkeen valo syttyy ja ISG-järjestelmä poistuu käytöstä. Jos ajoneuvosi on varustettu mittariston lisänäytöllä, LCD-näytölle ilmestyy huomautus. Käännä virtalukko START-asentoon käynnistäaksesi moottorin käsin.

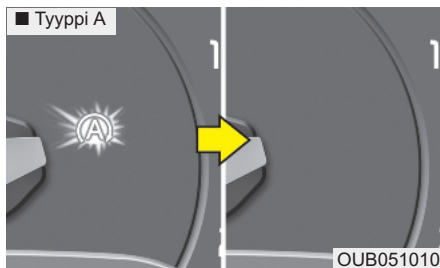

Automaattinen käynnistys

Moottorin käynnistäminen uudelleen tyhjäkäynniltä

• Paina kytkipoljinta, kun vaihdevipu on N-asennossa (vapaa).

Moottori käynnistyy ja vihreä AUTO STOP-merkkivalo ((A)) sammuu mittaristosta. Jos ajoneuvosi on varustettu mittariston lisänäytöllä, LCD-näytölle ilmestyy huomautus.

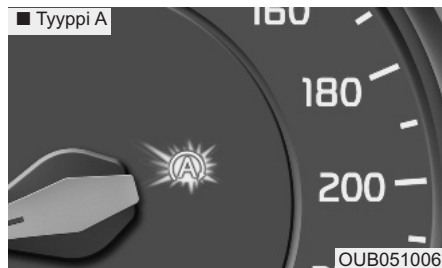

Moottori käynnistyy uudelleen automaattisesti ilman kuljettajan toimintaa, jos jokin seuraavista tapahtuu:

- Käsisäätoisen ilmastointijärjestelmän puhaltimen nopeus asetetaan 3. asentoa suuremmaksi ilmastointilaitteen ollessa päällä.

- Automaattisen ilmastointijärjestelmän puhaltimen nopeus asetetaan 6. asentoa suuremmaksi ilmastointilaitteen ollessa päällä.
- Kun ilmastointijärjestelmä on ollut riittävän pitkään päällä.
- Kun takalasin lämmitin on päällä.
- Jarrutehostimen alipaine on riittämätön.
- Akun varaustila on alhainen.
- Ajoneuvon nopeus ylittää 5 km/h.

Vihreä AUTO STOP-merkkivalo ((A)) vilkkuu 5 sekuntia mittaristossa ja vastaava viesti ilmestyy LCD-näytölle (mikäli varusteena).

ISG-järjestelmän toimintaehdot

ISG-järjestelmä toimii, kun seuraavat edellytykset täyttyvät:

- Kuljettajan turvavyö kiinnitetään.
- Kuljettajan ovi ja konepelti on suljettu.
- Jarrutehostimen alipaine on riittävä.
- Akussa on riittävä lataus.
- Ulkoilman lämpötila on välillä -2°C - 35°C.
- Moottorin jäähdytysnesteen lämpötila ei ole liian alhainen.

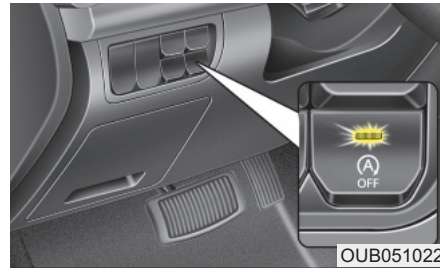

■ Typpi B



OUB051067N

*** HUOMAUTUS**

- Jos ISG-järjestelmän toiminnan edellytykset eivät täyty, ISG-järjestelmä poistuu käytöstä. ISG OFF-painikkeen valo syttyy ja LCD-näytölle (mikäli varusteena) ilmestyy vastaava ilmoitus.
- Jos valo tai ilmoitus pysyy päällä jatkuvasti, tarkasta järjestelmän toiminnan edellytykset.

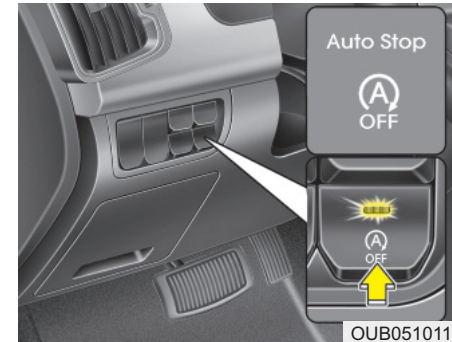

OUB051011

ISG-järjestelmän kytkeminen pois päältä

- Jos haluat poistaa ISG-järjestelmän käytöstä, paina ISG OFF-painiketta. ISG OFF-painikkeen valo syttyy ja LCD-näytölle (mikäli varusteena) ilmestyy vastaava ilmoitus.
- Jos painat ISG OFF -painiketta uudelleen, järjestelmä kytkeytyy päälle ja ISG OFF -painikkeen valo sammuu.

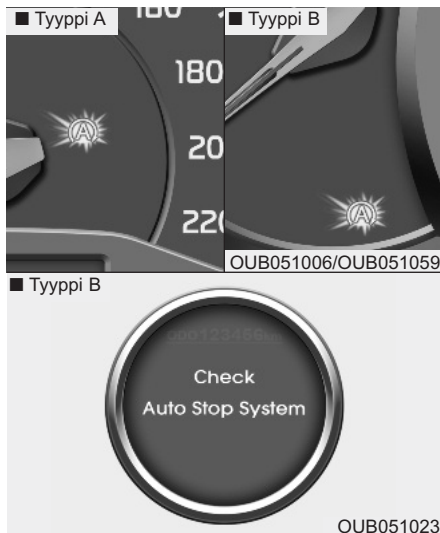

ISG-järjestelmän toimintahäiriö

Järjestelmä ei ehkä toimi, kun:

- ISG-järjestelmään liittyvissä antureissa tai järjestelmissä ilmenee virhetilanne.

Keltainen AUTO STOP -merkkivalo (A) jää palamaan mittaristoon 5 sekunnin vilkkumisen jälkeen ja ISG OFF -painikkeen valo syttyy. Jos ajoneuvosi on varustettu mittariston lisänäytöllä, LCD-näytölle ilmestyy ilmoitus.

* HUOMAUTUS

- Jos ISG OFF -painikkeen valo ei sammu painettaessa ISG OFF -painiketta uudelleen tai jos ISG-järjestelmä toimii jatkuvasti virheellisesti, pyydämme ottamaan yhteyttä valtuutettuun KIA-huoltoon mahdollisimman pian.
- Kun ISG OFF -painikkeen valo syttyy, se saattaa sammua, kun ajoneuvolla ajetaan enintään kaksi tuntia noin 80 km/h nopeutta ja kun puhaltimen nopeus asetetaan pienemmäksi kuin 2. asentoon. Jos ISG-painikkeen valo jatkaa palamista, vaikka olosuhteet ovat annetuissa rajoissa, niin pyydämme ottamaan yhteyttä valtuutettuun KIA-huoltoon mahdollisimman pian.

VAROITUS

Kun moottori on sammunut tyhjäkäynnillä, moottori voidaan käynnistää ilman, että kuljettajalta vaaditaan toimintaa.

Ennen autosta poistumista tai moottorin lähetyksellä työskentelemistä, sammuta moottori kytkemällä virtalukko LOCK (OFF)-asentoon tai poistamalla virta-avain.

KÄSIVAIHTEISTO (MIKÄLI VARUSTEENA)

■ Tyypä A

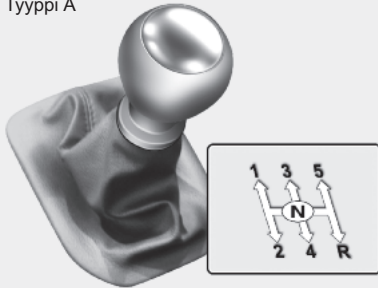

■ Tyypä B

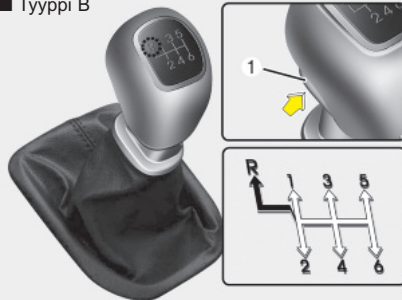

⇨ Vaihdevipua voidaan siirtää nostamatta painiketta (1).

➔ Painiketta (1) tulee painaa, kun vaihdevipu siirretään peruutusasentoon.

OUB051012/OUB051013

Käsivaihteiston käyttäminen

Käsivaihteistossa on 5 (tai 6) vaihdetta eteenpäin.

Vaihdekaavio on painettu vaihdevivun nuppiin. Vaihteiston kaikki eteenpäin vievät vaihteet on täysin synkronoidut, jotta vaihtaminen isommalle tai pienemmälle voitaisiin suorittaa helpommin.

Paina kytkinpoljin kokonaan pohjaan vaihtamisen ajaksi ja vapauta se sitten hitaasti.

Jos autosi on varustettu virtalukon kytkimellä, moottori ei käynnisty, jos sitä yritetään käynnistää painamatta kytkinpoljinta. (mikäli varusteena)

Vaihdevipu on palautettava vapaalle ennen sen siirtämistä R-asentoon (peruutus).

Paina vaihdevivun alla olevaa painiketta ja siirrä vaihdevipua vasemmalle ja sitten R-asentoon (peruutus).

Varmista, että auto on täysin pysähtynyt ennen vaihtamista R-asentoon (peruutus).

Älä koskaan käytä moottoria siten, että kierroslukumittari osoittaa punaista aluetta.

⚠ HUOMIO

- *Kun siirrät vaihteen 5-vaihteelta 4-vaihteelle, ole varovainen, ettet paina vaihdevipua vahingossa sivuun tavalla, joka kytkee 2-vaihteen. Näin radikaali vaihtaminen pienemmälle saattaa aiheuttaa moottorin käyntinopeuden nousun kierroslukumittarin punaiselle alueelle. Tämänlainen liiallinen moottorin ja vaihteiston kierrättäminen voi aiheuttaa vahinkoa moottorille.*
- *Älä vaihda pienemmälle yli 2 vaihdetta kerrallaan tai edes yhtä moottorin käydessä kovalla nopeudella (yli 5000 rpm). Tämänlainen pienemmälle vaihtaminen voi vahingoittaa moottoria.*

- Kylmässä säässä vaihtaminen voi olla tahmeaa niin kauan, kunnes voiteluaine on lämmennyt. Tämä on normaalia, eikä ole haitaksi vaihteistolle.
- Jos olet täysin pysähtynyt ja vaihteen siirtäminen 1- tai R-vaihteelle (peruutus) on vaikeaa, jätä vaihdevipu N-asentoon (vapaa) ja vapauta kytkin. Paina kytkinpoljin takaisin pohjaan ja vaihda sitten 1- tai R-vaihteelle (peruutus).

HUOMIO

- *Estääksesi kytkimen ennenaikaisen kulumisen tai vahingoittumisen, älä lepuuta jalkaasi kytkinpolkimella ajon aikana. Älä myöskään käytä kytkinpoljinta pitämään ajoneuvoa paikallaan ylämäessä odottaessasi liikennevalojen vaihtumista jne.*
- *Älä pidä kättäsi vaihdevivulla ajon aikana, sillä tämä voi aiheuttaa vaihteiston osien ennenaikaista kulumista.*

VAROITUS

Aina ennen kuin poistut kuljettajan istuimelta, kytke kunnolla seisontajarru ja sammuta moottori. Varmista sitten, että vaihde on kytketty 1-vaihteelle pysäköitäessä ajoneuvoa ylämäkeen tai R-asentoon (peruutus) alamäkeen pysäköitäessä. Jos näitä varotoimenpiteitä ei noudateta, auto saattaa liikkua odottamattomasti.

Kytkimen käyttäminen

Kytkin tulee painaa kokonaan pohjaan ennen vaihteen vaihtamista. Vaihtamisen jälkeen se tulee vapauttaa varovaisesti. Kytkinpolkimen tulee olla aina täysin vapautunut ajon aikana. Älä lepuuta jalkaasi kytkinpolkimen päällä ajon aikana. Tämä voi aiheuttaa tarpeetonta kulumista. Älä paina kytkintä osittain pitämään autoa mäessä. Tämä aiheuttaa tarpeetonta kulumista. Käytä jalkaa jarrulla tai kytke seisontajarru pitämään autoa mäessä. Älä käytä kytkinpoljinta nopeasti ja toistuvasti.

HUOMIO

Paina kytkin kokonaan pohjaan sitä käyttäessäsi. Jos et paina kytkintä kokonaan pohjaan, epämääräistä melua saattaa kuulua ja kytkin voi rikkoutua.

Vaihtaminen pienemmälle

Kun sinun on hidastettava ruuhkan tai ylämäkeen ajamisen johdosta, vaihda vaihde pienemmälle ennen kuin moottori alkaa käydä liian alhaisilla kierroksilla. Vaihtaminen pienemmälle vähentää moottorin sammumisia ja tarjoaa paremman kiihtyvyyden, kun sinun tarvitsee jälleen nostaa nopeuttasi. Kun autolla ajetaan jyrkkiä alamäkiä alas, pienemmälle vaihtamisella voidaan ylläpitää helpommin turvallinen nopeus ja lisäksi jarrujen käyttöikää voidaan pidentää.

Hyvät ajokäytännöt



- Älä koskaan kytke vaihdetta pois päältä rullataksesi mäkiä alas. Tämä on erittäin vaarallista. Pidä kokoajan vaihde kytkettynä.
- Älä "aja jarrulla" ajon aikana. Tämä voi ylikuumentaa jarruja ja aiheuttaa toimintahäiriötä. Sen sijaan ajaessasi pitkää mäkeä, hidasta vauhtia ja vaihda pienemmälle vaihteelle. Näin tehdesäsi moottorijarrutus auttaa auton hidastamisessa.
- Hidasta vauhtia ennen kuin vaihdat pienemmälle vaihteelle. Tällä tavoin voit välttää käyttämästä moottoria ylikierroksilla, joka voi aiheuttaa vahinkoa.
- Hidasta vauhtia kohdatessasi ristituulta. Tällöin auto pysyy paljon paremmin hallinnassa.
- Varmista, että auto on täysin pysähtynyt ennen kuin yrität vaihtaa peruutusvaihteelle. Vaihteisto voi rikkoutua, jos et toimi näin.
- Kiinnitä erityistä huomiota ajaessasi liukkailla tiepinnoilla. Ole erityisen varovainen jarruttaessasi, kiihdyttäessäsi tai vaihtaessasi vaihteita. Liukkaalla tiellä äkillinen nopeuden muutos voi aiheuttaa vetävien pyörien pidon menettämisen, jolloin auto karkaa hallinnasta.

VAROITUS

- **Kiinnitä aina turvavyö! Törmäyksessä turvavyön kiinnittämättä jättänyt matkustaja vammautuu vakavasti tai menehtyy huomattavasti todennäköisemmin kuin oikein turvavyötä käyttävä matkustaja.**
- Vältä kovia nopeuksia kaarreajossa ja käänöksissä.
- Älä tee nopeita ohjausliikkeitä, kuten äkkipikaisia kaistanvaihtoja tai nopeita, teräviä käänöksiä.
- Nurinajon riski kasvaa huomattavasti, jos menetät auton hallinnan kovassa nopeudessa.
- Auton hallinnan menetys aiheutuu usein siitä, kun kaksi rengasta tai useampi ajautuu pois tiepinnalta ja kuljettaja yrittää korjata nopealla ohjausliikkeellä auton takaisin tielle.
- Jos auto ajautuu pois tiepinnalta, älä tee liian teräviä ohjausliikkeitä. Sen sijaan hidasta vauhtia ennen kuin palaat takaisin ajokaisalle.
- Älä koskaan ylitä ilmoitettuja nopeusrajoituksia.

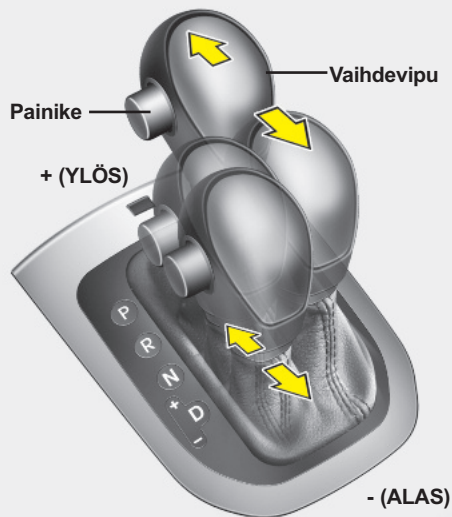
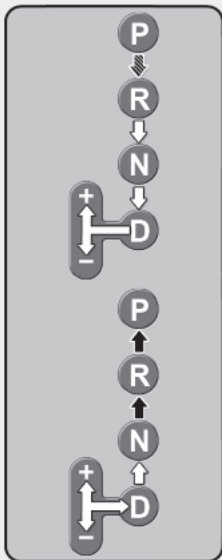
AUTOMAATTIVAIHTEISTO



-  Vaihtaaksesi vaihdetta paina jarrupoljinta ja paina painiketta.
-  Paina painiketta vaihdetta vaihtaessasi.
-  Vaihdevipua voidaan siirtää vapaasti.

OUB051014

Automaattivaihteiston käyttäminen

Automaattivaihteistossa on 4 (6*) vaihdetta eteenpäin ja yksi peruutusvaihte. Vaihtohetket valitaan automaattisesti riippuen vaihdevivun asennosta.

* : mikäli varusteena

*** HUOMAUTUS**

Ensimmäiset vaihdot uudella autolla saattavat tapahtua jossain määrin äkkinäisesti tai mikäli akku on ollut irrotettuna. Tämä on normaalia toimintaa ja vaihtojärjestys säätyy oikein sen jälkeen, kun vaihteiston ohjausyksikkö (TCM) tai voimansiirron ohjausyksikkö (PCM) ovat käyneet vaihdekaavion läpi muuttaman kerran.

 HUOMIO

Ajettaessa D-asennolla tulee välttää ajotapaa, missä vaihteisto vaihtaa vaihteita jatkuvasti edestakaisin, sillä se voi aiheuttaa vaihteistoöljyn ylikuumentumisen ja vakavia vaurioita.

Järjestelmän sujuvan toiminnan varmistamiseksi paina jarrupoljinta vaihtaessasi N-asennosta (Neutral) eteenpäinajovaihteille tai peruutusvaihteelle.

VAROITUS - Automaattivaihteisto

- Tarkasta aina autosi ympäristö ihmisistä, erityisesti lapsista, ennen vaihteen siirtämistä D- (ajo) tai R- asentoon (peruutus).
- Ennen kuljettajan istuimelta poistumista varmista aina, että vaihdevipu on kytketty P-asentoon (pysäköinti). Kytke sitten seison-tajarru kunnolla ja sammuta moottori. Jos näitä varotoimenpiteitä ei noudateta, auto saattaa liikkua odottamattomasti.

HUOMIO

- *Estääksesi vaihteiston vahingoittumisen, älä kaasuta moottoria vaihteen ollessa R-asennossa tai millä tahansa eteenpäinajovaihteella, kun jarrut on kytketty.*
- *Kun olet pysähtynyt mäkeen, älä pidä ajoneuvoa paikallaan moottorin voimalla. Käytä jarrupoljinta tai seisontajarrua.*
- *Älä siirrä N- (vapaa) tai P-asennosta (pysäköinti) D- (ajo) tai R- asentoon (peruutus), kun moottori käy joutokäyntiä nopeammin.*

Vaihteiston asennot

Mittariston merkkivalo näyttää vaihdevivun asennon, kun virtalukko on ON-asennossa.

P-asento (Pysäköinti)

P-asentoon (Pysäköinti) vaihtaminen on suoritettava täysin pysähtyneenä. Tämä asento lukitsee vaihteiston ja estää vetävien pyörien liikkumisen.

VAROITUS

- **Kun auto liikkuu, vaihteen siirtäminen P-asentoon (pysäköinti) voi aiheuttaa vetävien pyörien lukkiintumisen johtaen hallinnan menettämiseen.**
- **Älä käytä P-asentoa (pysäköinti) seisontajarrun korvikkeena. Varmista aina, että vaihdevipu on asetettu P-asentoon (pysäköinti) ja seisontajarru on kunnolla kytketty.**
- **Älä koskaan jätä lasta autoon ilman valvontaa.**

HUOMIO

Vaihteisto voi vahingoittua, jos siirät vaihdevivun P-asentoon (pysäköinti) auton vielä liikkuessa.

R-asento (Peruutus)

Käytä tätä asentoa peruuttaaksesi autola.

HUOMIO

Pysähdy kokonaan ennen kuin siirät R-asentoon (peruutus) tai pois siitä. Jos siirät R-asentoon, kun ajoneuvo vielä liikkuu, saatat vahingoittaa vaihteistoa, paitsi tilanteessa, jossa toimitaan ”Ajoneuvon heijaminen” -kappaleen ohjeiden mukaisesti.

N-asento (Vapaa)

Pyörät ja vaihteisto eivät ole lukittuneet. Auto liikkuu vapaasti pienessäkin mäessä, ellei seisontajarrua ole kytketty.

D-asento (Eteenpäin ajo)

Tämä on normaali eteenpäin ajon asento. Vaihteisto vaihtaa automaattisesti neljän tai kuuden vaihteen välillä tarjoten parhaan polttoainetalouden ja suorituskyvyn.

Jos tarvitset enemmän suorituskykyä toisen auton ohittamiseen tai mäen nousuun, paina kaasupoljin kokonaan pohjaan, jolloin vaihteisto vaihtaa automaattisesti pienemmälle vaihteelle.

* HUOMAUTUS

D-asentoon (Eteenpäinajo) vaihtaminen on suoritettava täysin pysähtyneenä.

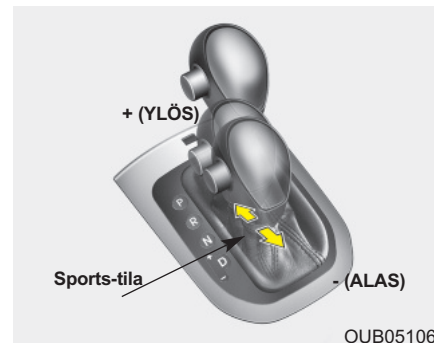

Sports-tila (mikäli varusteena)

Riippumatta siitä, liikkuuko ajoneuvo vai ei, sports-tila voidaan valita siirtämällä vaihdevipu D-asennosta (ajo) käsivaihteistoportaaseen. Palataksesi D-vaihtealueelle (ajo), siirrä vaihdevipu takaisin päävaihteistoportaaseen.

Sports-tilassa vaihdevivun siirtäminen eteen- ja taaksepäin mahdollista nopeiden vaihtojen tekemisen. Päinvastoin kuin tavanomaisessa käsivaihteistossa, sports-tilassa vaihdot voidaan tehdä kaasupoljin painettuna.

Vaihdevivun käyttäminen

Ylös (+) : Paina vaihdevipua eteen vaihtaaksesi pykälän isommalle vaihteelle.

Alas (-) : Vedä vaihdevipua taakse vaihtaaksesi pykälän pienemmälle vaihteelle.

*** HUOMAUTUS**

- Sports-tilassa kuljettajan on suoritettava vaihtenvaihdot tieolosuhteiden mukaan huolehtien siitä, että moottorin kierrosluku ei nouse punaiselle alueelle.
- Sports-tilassa voidaan käyttää ainoastaan neljää tai kuutta eteenpäinajovaihdetta. Peruuttaaksesi tai pysäköidäksesi ajoneuvon, sinun on siirrettävä vaihdevipu R- (peruutus) tai P-asentoon (pysäköinti).
- Sports-tilassa vaihdot alaspäin suoritetaan automaattisesti ajoneuvon nopeuden hidastuessa. Kun ajoneuvo pysähtyy, 1. vaihde valitaan automaattisesti.
- Kun moottorin kierrosluku lähestyy sports-tilassa punaista aluetta, vaihtenvaihto ylöspäin suoritetaan automaattisesti.
- Ajoneuvon riittävän suorituskyvyn ja turvallisuuden säilyttämiseksi järjestelmä ei suorita tiettyjä vaihtenvaihtoja, joita vaihdevivulla yritetään suorittaa.

(Jatkuu)

(Jatkuu)

- Liukkaalla tiellä ajettaessa siirrä vaihdevipua eteenpäin kohti +(ylös) asentoa. Tällöin vaihteisto vaihtaa 2. vaihteelle, jolloin liikkeelle lähteminen on sujuvampaa liukkaalla tiellä. Vedä vaihdevipua -(alas) asentoa kohti vaihtaaksesi takaisin 1. vaihteelle.

Vaihdelukko (mikäli varusteena)

Turvallisuussyistä automaattivaihteisto on varustettu vaihdelukolla, joka estää vaihteen vaihtamisen P-asennosta (Pysäköinti) R-asentoon (Peruutus), ellei jarrupoljinta paineta.

Vaihtaaksesi vaihteen P-asennosta R-asentoon:

1. Paina ja pidä jarrupoljin pohjassa.
2. Siirrä vaihdevipua.

Jos jarrupoljinta painetaan ja vapautetaan toistuvasti vaihdevivun ollessa P-asennossa (Pysäköinti), vaihdevivusta saattaa kuulua jaksottaista ääntä. Tämä on normaali ilmiö.

 VAROITUS

Paina jarrupoljin kokonaan pohjaan ennen kuin vaihdat P-asennosta muuhun asentoon ja pidä se pohjassa vaihtamisen ajan. Tällöin voit välttää ajoneuvon odottamattoman liikkumisen, joka voi johtaa henkilövahinkoihin auton sisällä tai ulkopuolella.

Hyvät ajokäytännöt

- Älä koskaan siirrä vaihdevipua P-asennosta tai N-asennosta mihinkään asentoon, kun kaasupoljinta painetaan.
- Älä koskaan siirrä vaihdevipua P-asentoon (pysäköinti), jos auto liikkuu.
- Varmista, että auto on täysin pysähtynyt, ennen kuin yrität vaihtaa R- tai D-asentoon.
- Älä koskaan kytke vaihdetta pois päältä rullataksesi mäkiä alas. Tämä voi olla hyvin vaarallista. Pidä auto aina vaihteella liikkeen aikana.
- Älä "aja jarrulla" ajon aikana. Tämä voi ylikuumentaa jarruja ja aiheuttaa toimintahäiriötä. Sen sijaan hidastaessasi pitkässä mäessä vaihda pienemmälle vaihteelle. Näin tehdessäsi moottorijarrutus auttaa auton hidastamisessa.
- Hidasta vauhtia ennen kuin vaihdat pienemmälle vaihteelle. Muussa tapauksessa pienempi vaihde ei välttämättä kytkeydy.

- Käytä aina seisontajarrua. Älä jätä vaihteistoa P-asentoon (Pysäköinti) pitämään autoa paikallaan.
- Kiinnitä erityistä huomiota ajaessasi liukkailla tiepinnoilla. Ole erityisen varovainen jarruttaessasi, kiihdyttäessäsi tai vaihtaessasi vaihteita. Liukkaalla tiellä äkillinen nopeuden muutos voi aiheuttaa vetävien pyörien pidon menettämisen, jolloin auto karkaa hallinnasta.
- Auton paras suorituskyky ja taloudellisuus saavutetaan painamalla ja vapauttamalla rauhallisin liikkein kaasupoljinta.

VAROITUS

- **Kiinnitä aina turvavyö! Törmäyksessä turvavyön kiinnittämättä jättänyt matkustaja vammautuu vakavasti tai menehtyy huomattavasti todennäköisemmin kuin oikein turvavyötä käyttävä matkustaja.**
- Vältä kovia nopeuksia kaarreajossa ja käänöksissä.
- Älä tee nopeita ohjausliikkeitä, kuten äkkipikaisia kaistanvaihtoja tai nopeita, teräviä käänöksiä.
- Nurinajon riski kasvaa huomattavasti, jos menetät auton hallinnan kovassa nopeudessa.
- Auton hallinnan menetys aiheutuu usein siitä, kun kaksi rengasta tai useampi ajautuu pois tiepinnalta ja kuljettaja yrittää korjata nopealla ohjausliikkeellä auton takaisin tielle.
- Jos auto ajautuu pois tiepinnalta, älä tee liian teräviä ohjausliikkeitä. Sen sijaan hidasta vauhtia ennen kuin palaat takaisin ajokaisalle.
- Älä koskaan ylitä ilmoitettuja nopeusrajoituksia.

VAROITUS

Jos autosi juuttuu lumeen, mutaan, hiekkaan tms., voit yrittää irrottaa sen heijaamalla sitä eteen- ja taaksepäin. Älä yritä suorittaa tätä toimenpidettä, jos auton lähellä on ihmisiä tai esteitä. Heijaamisen aikana auto saattaa liikkua yhtäkkiä eteen- tai taaksepäin sen irrotessa, jolloin mahdollisesti lähellä oleva henkilö saattaa loukkaantua tai tielle tuleva kohde vahingoittua. Heijaamista ei tule jatkaa pitkiä jaksoja, sillä vaihteisto voi kuumentua liikaa ja aiheuttaa vakavia vaurioita.

Liikkeellelähtö ylämäessä

Lähteäksesi liikkeelle ylämäessä, paina jarrupoljinta ja siirrä vaihdevipu D-asentoon. Valitse sopiva vaihde kuormasta ja mäen jyrkkyydestä riippuen ja vapauta seisontajarru. Paina kaasupoljinta vähitellen samalla vapauttaen jarrupolkimen.

Kiihdyttäessäsi paikaltaan jyrkässä mäessä autolla on taipumus liikkua taaksepäin. Vaihdevivun siirtäminen 2-vaihteelle auttaa estämään auton liikumista taaksepäin.

JARRUJÄRJESTELMÄ

Jarrutehostin

Autosi on varustettu jarrujärjestelmän jarrutehostimella, joka säätyy automaattisesti normaalikäytön aikana.

Tilanteissa, joissa jarrutehostin menettää toimintakykynsä sammuneen moottorin tai muun syyn johdosta, voit silti pysäyttää auton käyttämällä enemmän voimaa kuin normaalisti jarrupolkimen painamiseen. Kuitenkin tällöin jarrutusmatka pitenee.

Kun moottori ei ole käynnissä, jarrujärjestelmään "varastoitunutta" tehostusta voidaan vielä hyödyntää muutamalla jarrupolkimen painamisella. Älä "pumppaa" jarrupoljinta, kun jarrutehostin ei ole käytettävissä.

Käytä jarrupoljinta tällä tavalla ainoastaan tarpeen vaatiessa säilyttääksesi ohjaus-tuntuman liukkailla tiepinnoilla.

VAROITUS - Jarrut

- Älä aja samalla lepuuttaen jalkaa jarrupolkimella. Tämä nostaa jarrujen lämpötilan epätavallisen korkeaksi, aiheuttaa liiallista kulumista ja jarrupalojen kulumista sekä pidentää jarrutusmatkaa.

(Jatkuu)

(Jatkuu)

- Kun ajat pitkää tai jyrkkää alamäkeä alas, vaihda pienempi vaihde ja vältä jatkuvaa jarrujen käyttöä. Jarrujen jatkuva käyttäminen aiheuttaa jarrujen ylikuumentumista, josta saattaa seurata jarrutehon tilapäistä heikkenemistä.
- Jos jarrut ovat kastuneet, autolla ei välttämättä voida jarruttaa turvallisesti. Auto saattaa myös puoltaa jarruja painettaessa. Voit tarkastaa tämän painamalla jarruja kevyesti. Kokeile jarruja tällä tavalla aina, kun olet ajanut syvän vesilätäkön tms. yli. Kuivataksesi jarrut paina niitä kevyesti samalla säilyttäen turvallisen etenemisnopeuden, kunnes jarruteho palautuu normaaliksi.
- Tarkasta aina jarru- ja kaasupolkimien paikat ennen kuin ryhdyt ajamaan. Jos et tarkasta kaasu- ja jarrupolkimien paikkoja ennen ajoon ryhtymistä, saatat vahingossa painaa kaasupoljinta jarrupolkimen sijasta. Seurauksena voi olla vakava onnettomuus.

Jarrujen toimintahäiriön sattuessa

Jos käyttöjarrut eivät toimi auton liikkueksa, voit tehdä hätäjarrutuksen seisontajarrun avulla. Kuitenkin tällöin jarrutusmatka pitenee huomattavasti normaalista.

VAROITUS - Seisontajarru

Jos kytket seisontajarrun auton liikkuessa normaalilla nopeudella, saatat menettää sen hallinnan. Jos sinun on käytettävä seisontajarrua auton pysäyttämiseen, ole erityisen varovainen jarrua kytkiessäsi.

HUOMIO

Muista, että joissain ajo-olosuhteissa tai ilmastoissa jarrut saattavat vinkua tai rahista ensimmäisessä jarrutuksessa. Tämä on normaalia, eikä merkitse jarrujen ongelmaa.

Levyjarrujen kuluneisuuden ilmaisin

Autosi on varustettu levyjarruilla.

Kun jarrupalasi ovat kuluneet ja tarvitset uudet, kuulet korkean varoitussäänen etu- tai takajarruista. Saatat kuulla tämän äänen vain hetkellisesti tai aina painaessasi jarrupoljinta.

Muista, että joissain ajo-olosuhteissa tai ilmastoissa jarrut saattavat vinkua tai rahista ensimmäisessä jarrutuksessa. Tämä on normaalia, eikä merkitse jarrujen ongelmaa.

**HUOMIO**

- *Jotta välttyisit kalliilta jarrukorjauksilta, älä jatka ajamista kuluneilla jarrupaloilla.*
- *Vaihda aina etu- ja takajarrupalat pareittain.*

**VAROITUS - Jarrujen kuluminen**

Tämä jarrujen kulumisen varoitussäani merkitsee, että autosi tarvitsee huoltoa. Jos et huomioi tätä varoitussäntä, saatat aikanaan menettää jarrutustehoa, joka voi johtaa vakavaan onnettomuuteen.

Takarumpujarrut (mikäli varusteena)

Takarumpujarruissasi ei ole kuluneisuuden ilmaisimia. Tämän vuoksi takajarrujen kulutuspinnat tulee tarkastuttaa, jos niistä kuuluu hankaavaa ääntä. Tarkastuta takajarrusi myös aina, kun vaihdat renkaita tai vaihdatat etujarrupalat.

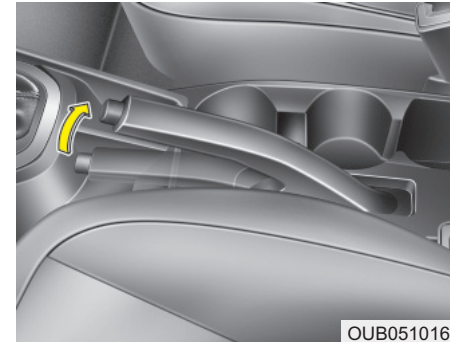

OUB051016

Seisontajarru**Seisontajarrun kytkeminen**

Kytkeäksesi seisontajarrun, paina ensin normaalia jarrupoljinta ja vedä sitten seisontajarrukahva kokonaan ylös.

Lisäksi autoa mäkeen pysäköitäessä on suositeltua, että vaihdevipu asetetaan käsivaihteisissa autoissa pienelle vaihteelle tai automaattivaihteisissa P-vaihteelle (pysäköinti).

HUOMIO

- *Ajaminen seisontajarru kytkettynä aiheuttaa liiallista jarrupalojen ja -levyjen kulumista.*
- *Älä käytä seisontajarrua ajoneuvon liikkeessa, paitsi hätätilanteessa. Tämä voi johtaa ajoneuvon järjestelmävahinkoihin ja vaarantaa ajoturvallisuuden.*

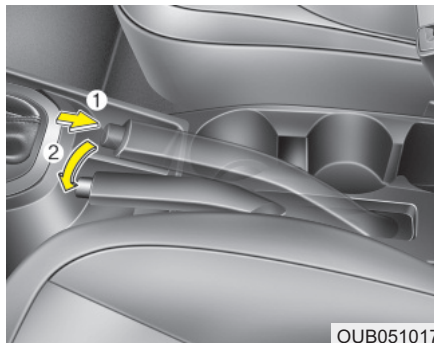

OUB051017

Seisontajarrun vapauttaminen

Vapauttaaksesi seisontajarrun, paina ensin jarrupoljinta ja vedä hieman seisontajarruvipua ylöspäin. Paina sitten vapautuspainiketta (1) ja laske seisontajarruvipu (2) samalla painiketta painaen.

Jos seisontajarru ei vapaudu kokonaan tai vapautuu vain osittain, tarkastuta järjestelmä valtuutetussa KIA-huollossa.

VAROITUS

- Estääksesi auton tarkoituksettoman liikkumisen pysäköitäessä ja poistuttaessa autosta, älä käytä vaihdevipua seisontajarrun korvikkeena. Kytke seisontajarru JA varmista, että vaihdevipu on varmasti P-asennossa (pysäköinti) automaattivaihteisissa ajoneuvoissa.
- Älä koskaan anna kenenkään, joka ei ole tottunut auton käyttöön, koskettaa seisontajarruun. Jos seisontajarru vapautetaan vahingossa, vakavia loukkaantumisia saattaa seurata.
- Kaikissa autoissa tulisi aina olla seisontajarru kunnolla kytkettynä pysäköinnin ajaksi, jotta estettäisiin tahaton liikkuminen, joka voi johtaa matkustajien tai jalankulkijoiden loukkaantumisiin.



WK-23

Tarkasta jarrun varoitusvalo kääntämällä virtalukko ON-asentoon (älä käynnistä moottoria). Tämä valo syttyy, kun seisontajarru on kytketty virran ollessa START-tai ON-asennossa.

Ennen ajamista varmista, että seisontajarru on vapautettu kokonaan ja varoitusvalo on sammunut.

Jos varoitusvalo jatkaa palamista seisontajarrun vapauttamisen jälkeen moottorin käydessä, jarrujärjestelmässä saattaa olla toimintahäiriö. Tähän on kiinnitettävä välittömästi huomiota.

Jos vain mahdollista, lopeta autolla ajaminen välittömästi. Jos tämä ei ole mahdollista, kiinnitä äärimmäistä huomiota autoa käyttäessäsi ja jatka ajamista ainoastaan turvalliseen paikkaan tai huoltoon.

ABS-jarrut (mikäli varusteena)

VAROITUS

ABS (tai ESP) ei estä sopimattomien tai vaarallisten ajoliikkeiden aiheuttamia onnettomuuksia. Vaikka auton hallintaa voidaan parantaa hätäjarrutuksessa, pidä aina riittävä turvaväli edessä olevaan kohteeseen. Ajonopeus tulee aina sovittaa liukaisiin tielosuhteisiin.

Jarrutusmatka lukkiutumattomalla jarrujärjestelmällä (tai ajovakauden hallintajärjestelmällä) varustetuissa autoissa saattaa olla pidempi kuin tavanomaisilla jarruilla varustetuissa autoissa seuraavissa tielosuhteissa.

Näiden olosuhteiden vallitessa autolla tulisi ajaa hiljempaa:

- Epätasaiset, hiekkaiset tai lumipäällysteiset tiet.
- Lumiketjujen ollessa käytössä.

(Jatkuu)

(Jatkuu)

- Ajettaessa epätasaisilla tai pinnaltaan vaihtelevan korkuisilla teillä.

ABS:llä (tai ESP:llä) varustetun ajoneuvon turvallisuusominaisuuksia ei tulisi kokeilla kovassa nopeudessa tai kaarreajossa. Tämä voi vaarantaa itsesi tai muiden turvallisuuden.

ABS-järjestelmä tarkkailee jatkuvasti pyörien nopeutta. Jos pyörät ovat lukkiutuneissa, ABS-järjestelmä muuttaa toistuvasti pyöriin vaikuttavaa hydraulista jarrupainetta.

Kun painat jarrua olosuhteissa, joissa pyörät saattavat lukkiutua, voit kuulla jarruista pätkivää ääntä ja tuntea jarrupolkimessa vastaavanlaista värinää. Tämä on täysin normaalia ja merkitsee, että ABS on toiminnassa.

Jotta saavutettaisiin ABS-järjestelmän paras toimivuus hätätilanteessa, älä yritä muuttaa jarrupolkimen painamisvoimaa äläkä pyri pumpaamaan jarruja. Paina jarrupoljinta tilanteen mukaan niin kovaa kuin mahdollista, jolloin ABS-järjestelmä säättää jarruihin välitettävän voimajaon.

* HUOMAUTUS

Moottoritilasta saattaa kuulua napsahdava ääni, kun auto alkaa liikkua moottorin käynnistämisen jälkeen. Tämä on normaalia toimintaa ja tarkoittaa vain, että lukkiutumaton jarrujärjestelmä toimii oikein.

- Vaikka lukkiutumaton jarrujärjestelmä on käytössä, autosi vaatii tietyn matkan pysähtymiseen. Pidä aina turvallinen väli edessäsi olevaan ajoneuvoon.
- Hidasta aina ennen käännöksen suorittamista. Lukkiutumaton jarrujärjestelmä ei voi estää onnettomuuksia, jotka aiheutuvat liian kovasta nopeudesta.
- Irtonaisilla tai epätasaisilla tiepinnoilla lukkiutumattoman jarrujärjestelmän toiminta saattaa aiheuttaa pidemmän jarrutusmatkan kuin tavanomaisella jarrujärjestelmällä varustetuissa ajoneuvoissa.

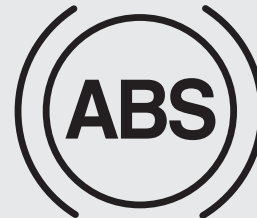

W-78

HUOMIO

- **Jos ABS-varoitusvalo syttyy ja jatkaa palamista, ABS-järjestelmässä saattaa olla häiriö. Tällöin kuitenkin tavanomaiset jarrut toimivat normaalisti.**
- **ABS-varoitusvalo palaa noin 3 sekuntia virran kytkemisen jälkeen (ON-asento). Tämän aikana ABS suorittaa itsetestausta ja valo sammuu, jos kaikki toimivat normaalisti. Jos valo jatkaa palamista, ABS-järjestelmässä voi olla häiriö. Ota yhteys valtuutettuun KIA-huoltoon mahdollisimman pian.**

HUOMIO

- *Kun ajat huonokitkaisilla (esim. jäisillä) teillä ja käytät jatkuvasti jarruja, ABS on jatkuvasti toiminnassa, jolloin ABS-varoitusvalo saattaa syttyä. Aja auto tien sivuun turvalliseen paikkaan ja sammuta moottori.*
- *Käynnistä moottori uudelleen. Jos ABS-varoitusvalo on sammunut, ABS-järjestelmä toimii normaalisti. Muussa tapauksessa ABS-järjestelmässä saattaa olla häiriö. Ota yhteys valtuutettuun KIA-huoltoon mahdollisimman pian.*

* HUOMAUTUS

Jos käynnistät autosi apuakulla tyhjentyneen akun johdosta, moottori saattaa käydä epätasaisesti ja ABS-varoitusvalo saattaa syttyä samanaikaisesti. Näin tapahtuu akun alhaisen jännitteen vuoksi. Se ei tarkoita, että ABS-järjestelmässä olisi toimintahäiriö.

- Älä pumpppaa jarruja!
- Lataa akku ennen kuin ajat autolla.

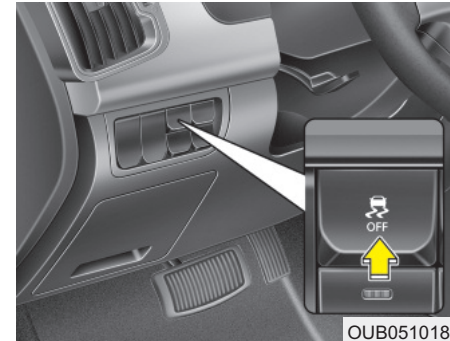

Elektroninen ajovakauden hallintajärjestelmä (ESP) (mikäli varusteena)

Elektroninen ajovakauden hallintajärjestelmä (ESP) on suunniteltu vakauttamaan auton käyttäytymistä kaarreaajossa. ESP tarkkailee tekemiäsi ohjausliikkeitä ja auton varsinaista liikesuuntaa.

Tarpeen vaatiessa ESP saattaa jarruttaa yksittäistä pyörää ja puuttua moottorin hallintajärjestelmän toimintaan auton vakauttamiseksi.

⚠ VAROITUS

Älä koskaan aja liian kovaa olosuhteisiin nähden. Älä aja liian kovaa mutkiin. Ajovakauden hallintajärjestelmä (ESP) ei estä onnettomuuksien syntymistä. Liian kovat kaarrenepeudet, äkkinäiset ohjausliikkeet ja vesiliirto kosteilla pinnoilla voivat johtaa vakaviin onnettomuuksiin. Tarkkaavainen ja turvallinen kuljettaja kykenee estämään onnettomuudet välttämällä liikkeitä, jotka aiheuttavat auton pidon menettämisen. Vaikka autossa olisi ESP, noudata aina kaikkia normaaleja ajamisen varotoimenpiteitä, kuten nopeuden soveltamisen olosuhteisiin.

Elektroninen ajovakauden hallintajärjestelmä (ESP) on suunniteltu auttamaan kuljettajaa auton hallinnan säilyttämisessä liukkaissa olosuhteissa. Se ei korvaa turvallisia ajokäytäntöjä. Tekijät, kuten nopeus, tieolosuhteet ja kuljettajan ohjausliikkeet, voivat kaikki vaikuttaa siihen, kykeneekö ESP estämään auton hallinnan menettämisen. Loppujen lopuksi olet itse vastuussa sopivalla nopeudella ajamisesta ja riittävän turvavälin jättämisestä.

Kun painat jarrua olosuhteissa, joissa pyörät saattavat lukkiutua, voit kuulla jarruista pätkivää ääntä ja tuntea jarrupolkimessa vastaavanlaista tärinää. Tämä on täysin normaalia ja merkitsee, että ESP on toiminnassa.

*** HUOMAUTUS**

Moottoritulasta saattaa kuulua napsahtava ääni, kun auto alkaa liikkua moottorin käynnistämisen jälkeen. Tämä on normaalia toimintaa ja tarkoittaa vain, että elektroninen ajovakauden hallintajärjestelmä toimii oikein.

ESP:n toiminta**ESP ON -tila**

-

- Kun virta käännetään ON-asentoon, ESP ja ESP OFF -merkkivalot palavat noin 3 sekuntia, jonka jälkeen ESP kytkeytyy.
- Paina ESP OFF -painiketta virran kytkemisen (ON-asento) jälkeen poistaaksesi ESP:n käytöstä. (ESP OFF -merkkivalo syttyy). Kytkeäksesi ESP:n päälle, paina ESP OFF -painiketta uudelleen (ESP OFF -merkkivalo sammuu).
- Moottoria käynnistettäessä saatat kuulla pientä tikitystä. Tämä tarkoittaa, että ESP suorittaa automaattista järjestelmän tarkastusta eikä merkitse ongelmaa.

Toiminta

- Kun ESP on toiminnassa, ESP -merkkivalo vilkkuu.
- Kun elektroninen ajovakauden hallintajärjestelmä toimii oikein, voit tuntea pientä tärinää autossa. Tämä on vain jarrujen toiminnan vaikutusta eikä merkitse mitään epätavallista.
 - Kiihdytettäessä mudassa tai ajettaessa liukkaalla tiepinnalla moottorin kierrosluku ei välttämättä nouse, vaikka lisäisit painetta kaasupolkiimeen. Tällä toiminnalla pyritään ylläpitämään ajoneuvon pito ja vakaus, eikä se merkitse ongelmaa.

ESP:n toiminta käytöstä poistettuna**ESP OFF -tila**

- Poistaaksesi ESP:n käytöstä, paina ESP OFF -painiketta (ESP OFF -merkkivalo syttyy).
- Jos virtalukko kytketään LOCK-asentoon, kun ESP on poistettu käytöstä, ESP pysyy poissa käytöstä. Käynnistettäessä moottori uudelleen, ESP kytkeytyy takaisin päälle automaattisesti.

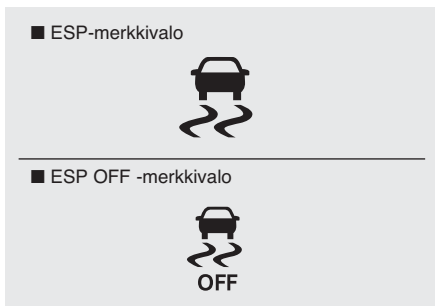

Merkkivalo

Kun virtalukko käännetään ON-asentoon, merkkivalo syttyy ja sen jälkeen sammuu, jos ESP-järjestelmä toimii normaalisti.

ESP-merkkivalo vilkkuu aina, kun ESP kytkeytyy. Vastaavasti se palaa jatkuvasti, jos ESP-järjestelmässä on häiriö.

ESP OFF -merkkivalo syttyy, kun ESP kytketään pois päältä sen painikkeella.

HUOMIO

Ajaminen renkailla tai vanteilla, joiden koot ovat erilaisia, saattaa aiheuttaa ESP-järjestelmän vioittumisen. Kun vaihdat renkaat, varmista, että ne ovat samankokoiset kuin alkuperäiset.

VAROITUS

Ajovakauden hallintajärjestelmä ainoastaan avustaa ajamista. Noudata turvallisen ajon varotoimenpiteitä hidastamalla vauhtia mutkaisilla, lumisilla tai jäisillä teillä. Aja hitaasti ja vältä kiihdyttämistä aina, kun ESP-merkkivalo vilkkuu tai kun tiepinta on liukas.

ESP OFF -tilan käyttö

Ajon aikana

- ESP:n tulee olla käytössä päivittäisessä ajossa aina, kun se vain on mahdollista.
- Kytkeäksesi ESP:n pois käytöstä ajon aikana, paina ESP OFF -painiketta ajassasi tasaisella tiepinnalla.

Älä koskaan paina ESP OFF -painiketta ESP-järjestelmän toimiessa (ESP-merkkivalo vilkkuu).

Jos ESP kytketään pois päältä ESP:n toimiessa, auto saattaa riistäytyä hallinnasta.

* HUOMAUTUS

- Käytettäessä autoa jarrudynamometrillä varmista, että ESP on kytketty pois päältä (ESP OFF -valo on syttynyt).
- ESP:n kytkeminen pois käytöstä ei vaikuta ABS -jarrujärjestelmän toimintaan.

VAROITUS

Älä koskaan paina ESP OFF -painiketta, kun ESP on toiminnassa.

Jos ESP kytketään pois päältä ESP:n toimiessa, auto saattaa riistäytyä hallinnasta.

Kytkeäksesi ESP:n pois käytöstä ajon aikana, paina ESP OFF -painiketta ajassasi tasaisella tiepinnalla.

Mäkipidätin (HAC) (mikäli varusteena)

Mäkipidätin on mukavuusvaruste. Sen tarkoitus on estää auton liukuminen taaksepäin lähdettäessä liikkeelle ylämäessä tai kaltevalla tiepinnalla. HAC ylläpitää kuljettajan jarrutuksesta aiheutunutta jarrutuspainetta vielä 2 sekuntia jarrupolkimen vapauttamisen jälkeen.

Jarrupaineen ylläpidon aikana kuljettaja ehtii painaa kaasupoljinta liikkeelle lähtemiseksi.

Jarrupaine pienenee heti, kun järjestelmä tunnistaa kuljettajan aikeen liikkeelle lähdölle.

VAROITUS

HAC kytkeytyy yleensä ainoastaan 2 sekunniksi. Kuljettajan on oltava huolellinen, ettei taaksepäin vierivä auto aiheuta vahinkoa takana oleviin matkustajiin tai esteisiin. Tarkoitukseton vieriminen taaksepäin saattaa aiheutua ylämäkilähdöissä, kun kuljettajan edellisestä jarrutuksesta ei ole muodostunut riittävää jarrupainetta järjestelmään.

* HUOMAUTUS

- HAC ei ole toiminnassa, kun vaihdevipu on P- tai N-asennossa.
- HAC kytkeytyy, vaikka ESP olisi pois käytöstä. HAC ei kuitenkaan ole käytettävissä, jos ESP-järjestelmässä on toimintahäiriö.

Ajoneuvon vakaudenhallinta (VSM - Vehicle stability management) (mikäli varusteena)

Järjestelmä parantaa entisestään ajoneuvon vakautta ja ohjausvastetta, kun sillä ajetaan liukkailla teillä tai kun jarrutuksen aikana vasemman ja oikean puolen renkaiden välillä havaitaan kitkan muutoksia.

VSM:n toiminta

Kun VSM on toiminnassa, ESP-merkkivalo () vilkkuu.

Kun ajoneuvon vakaudenhallintajärjestelmä toimii oikein, voit tuntea pientä värinää autossa. Tämä on vain jarrujen toiminnan vaikutusta eikä merkitse mitään epävallista.

VSM ei toimi, kun:

- Ajettaessa vinolla tai kaltevalla tiellä.
- Peruutettaessa.
- ESP OFF -merkkivalo () palaa mittaristossa.
- EPS-merkkivalo palaa mittaristossa.

VSM:n poistaminen käytöstä

Jos painat ESP OFF -painiketta kytkeäksesi ESP:n pois käytöstä, myös VSM poistuu käytöstä ja ESP OFF -merkkivalo () syttyy.

Kytkeäksesi VSM-järjestelmän päälle, paina painiketta uudelleen. ESP OFF-merkkivalo sammuu.

Toimintahäiriön merkkivalo

VSM voi poistua käytöstä, vaikka et poistaisi VSM:n toimintaa ESP OFF -painikkeella. Tämä merkitsee sitä, että jossain sähköisen ohjaustehostimen järjestelmässä tai VSM-järjestelmässä on havaittu toimintahäiriö. Jos ESP- () tai EPS-varoitusvalo jatkaa palamista, toimita ajoneuvosi valtuutettuun KIA-huoltoon järjestelmän tarkastamiseksi.

*** HUOMAUTUS**

- Tämä järjestelmä on suunniteltu toimimaan mutkissa yli 15 km/h nopeuksissa.
- VSM on suunniteltu toimimaan yli 30 km/h nopeuksissa tilanteissa, joissa ajoneuvolla jarrutetaan tiepinnoilla, joilla vaikuttaa erilainen kitka vasemman ja oikean puolen renkaisiin.

VAROITUS

- Ajoneuvon vakaudenhallintajärjestelmä ei korvaa turvallisia ajokäytäntöjä vaan täydentää ainoastaan niitä. Jatkuva nopeuden ja etäisyyksien arviointi muihin ajoneuvoihin on kuljettajan vastuulla. Pidä aina tiukka ote ohjauspyörästä ajon aikana.
- Ajoneuvo on suunniteltu käyttäytymään kuljettajan aikeiden mukaan, vaikka varusteena olisi VSM. Noudata aina kaikkia normaaleja varotoimenpiteitä ajaaksesi olosuhteisiin (kuten liukas keli tai myrsky) sopivalla, turvallisella nopeudella.
- Ajaminen renkailla tai vanteilla, joiden koot ovat erilaisia, saattaa aiheuttaa VSM-järjestelmän vioittumisen. Kun vaihdat renkaat, varmista, että ne ovat samankokoiset kuin alkuperäiset.

ESS (Emergency Stop Signal) : Hätäjarruvalo (mikäli varusteena)

Hätäjarrusignaali varoittaa takana ajavaa kuljettajaa vilkuttamalla jarruvaloa, kun ajoneuvo on äkkijarrutuksessa tai kun ABS kytkeytyy jarrutuksen aikana. Järjestelmä kytkeytyy, kun ajoneuvolla jarrutetaan yli 55 km/h nopeudesta hidastuudella 7m/s² tai kun ABS kytkeytyy hätäjarrutuksessa.

Kun ajoneuvon nopeus on alle 40 km/h ja ABS kytkeytyy pois päältä tai äkkijarrutustilanne on ohi, jarruvalo ei enää vilku.

HUOMIO

Hätäjarrutussignaali ei toimi, jos hätävilkut ovat valmiiksi päällä.

Jarrujen hyvä käyttötapa

VAROITUS

- Aina kun pysäköit tai jätät ajoneuvosi tyhjäksi, kytke seisontajarru mahdollisimman hyvin ja siirrä vaihteisto P-asentoon (pysäköinti) huolellisesti. Jos vaihdetta ei ole kytketty seisontajarrun kanssa, auto saattaa liikkua tahattomasti aiheuttaen henkilövahinkoja.
- Kaikissa autoissa tulisi aina olla seisontajarru kunnolla kytkettynä pysäköinnin ajaksi, jotta estettäisiin tahaton liikkuminen, joka voi johtaa matkustajien tai jalankulkijoiden loukkaantumisiin.
- Varmista, että seisontajarru ei ole kytketty ja ettei seisontajarrun merkkivalo pala ennen liikkeelle lähtemistä.
- Vesilätäköiden yli ajaminen saattaa kastella jarrut. Ne saattavat kastua myös auton pesun aikana. Kastuneet jarrut voivat olla vaaralliset! Autosi ei pysähdy niin nopeasti, jos jarrut ovat kastuneet. Kastuneet jarrut saattavat aiheuttaa auton ajautumisen vastakkaiselle kaistalle.

Kuivataksesi jarrut, paina jarruja varovaisesti niin kauan, kunnes jarrujen normaali toiminta palautuu. Tämän aikana pidä huoli, että auto pysyy hallinnassa koko ajan. Jos jarrujen toiminta ei palaudu normaaliksi, pysähdy heti, kun se on turvallista ja soita valtuutettuun KIA-huoltoon avun saamiseksi.

- Älä rullaa mäkiä alas, kun autossa ei ole vaihde kytkettynä. Tämä on erittäin vaarallista. Pidä auto aina vaihteella ja käytä jarruja hidastaaksesi vauhtia. Siirrä aina pienemmälle vaihteelle, jotta moottorijarrutus auttaisi säilyttämään turvallisen nopeuden.
- Älä aja jalka jarrupolkimella ajon aikana. Jalan lepuuttaminen jarrupolkimella ajon aikana voi olla vaarallista, koska jarrut saattavat ylikuumentua ja tämän vuoksi menettää tehokkuuttaan. Tämä lisää myös jarrukomponenttien kulumista.
- Jos rengas puhkeaa ajon aikana, jarruta varovaisesti ja pidä auto suoraan suunnattuna hidastamisen aikana. Kun ajat riittävän hitaasti ja pysähtymisen tekeminen on turvallista, aja tien sivuun ja pysähdy turvalliseen paikkaan.
- Jos autosi on varustettu automaattivaihteistolla, älä anna auton liikkua eteenpäin itsestään. Estääksesi tämän, pidä jalkasi tiukasti jarrupolkimella, kun auto on pysähtynyt.

- Ole varovainen pysäköidessäsi mäkeen. Kytke seisontajarru huolellisesti ja aseta vaihdevipu P-asentoon (pysäköinti). Jos autosi on pysäköity alamäkeen, käännä etupyörät kiinni reunakivetykseen helpottaaksesi paikallaan pysymistä. Jos autosi on pysäköity ylämäkeen, käännä etupyöriä pois päin reunakivetyksestä helpottaaksesi paikallaan pysymistä. Jos reunakivetystä ei ole tai auto on pidettävä paikallaan muiden olosuhteiden johdosta, tue pyörät kiiloilla.
- Joissain olosuhteissa seisontajarru saattaa jumittua kytkettyyn asentoon. Näin voi tapahtua todennäköisimmin silloin, kun lunta tai jäätä on kerääntynyt takajarrujen ympärille tai lähetyville tai jos jarrut ovat kastuneet. Jos vaarana on, että seisontajarru voi jumittua, kytke se vain tilapäisesti, kun siirät vaihdevivun P-asentoon (automaattivaihteistoissa) tai ykkös- tai peruutusvaihteelle (käsivaihteistoissa). Tämän jälkeen estä takarenkaiden liike siten, että auto ei voi liikkua. Vapauta tämän jälkeen seisontajarru.
- Älä pidä autoa paikallaan ylämäessä kaasupolkimen avulla. Tämä voi aiheuttaa vaihteiston ylikuumentumista. Käytä aina jarrupoljinta tai seisontajarrua.

VAKIONOPEUDENSÄÄDIN (MIKÄLI VARUSTEENA)

Vakionopeudensäätimen avulla voit asettaa auton ylläpitämään tasaista nopeutta ilman tarvetta painaa kaasupoljinta.

Tämä järjestelmä on suunniteltu toimimaan yli 40 km/h nopeuksissa. Moottorin kierrosluvun tulee olla asetettuun nopeuteen nähden toiminnallisella alueella eikä liian alhainen, jolloin moottori ei kykene pitämään asetettua nopeutta. Pieni nopeuden vaihtelu on normaalia maaston tasaisuudesta riippuen.

VAROITUS

- Jos vakionopeudensäädin jätetään päälle (CRUISE-merkkivalo palaa mittaristossa), se saatetaan kytkeä päälle vahingossa. Pidä vakionopeudensäädin pois päältä (CRUISE-merkkivalo sammunut), kun sitä ei käytetä, estääksesi asettamasta nopeutta vahingossa.
- Käytä vakionopeudensäädintä ainoastaan ajaessasi avoimilla moottoriteillä hyvällä säällä.

(Jatkuu)

(Jatkuu)

- Älä käytä vakionopeudensäädintä, kun auton pitäminen tasaisella nopeudella ei ole turvallista: esim. ajettaessa vilkkaassa tai vaihtelevassa liikenteessä, liukkailla (sateiset, jäiset tai lumiset tiet) tai mutkikkailta teillä tai kaltevuudeltaan yli 6 % ylä- tai alamaässä.
- Kiinnitä erityistä huomiota ajolosuhteisiin aina käyttäessäsi vakionopeudensäädintä.

HUOMIO

Käyttäessäsi vakionopeudensäädintä käsivaihteisessa autossa, älä vaihda vapaalle painamatta kytkinpoljinta: moottori saattaa käydä ylikierroksilla. Jos näin käy, paina kytkinpoljinta tai vapauta vakionopeudensäätimen ON-OFF-kytkin.

* HUOMAUTUS

Jos SET-painiketta painetaan jarrujen painamisen jälkeen, vakionopeudensäädin palaa normaalisti toimiessaan toimintaan noin 3 sekunnin jälkeen. Viive kuuluu normaaliin toimintaan.

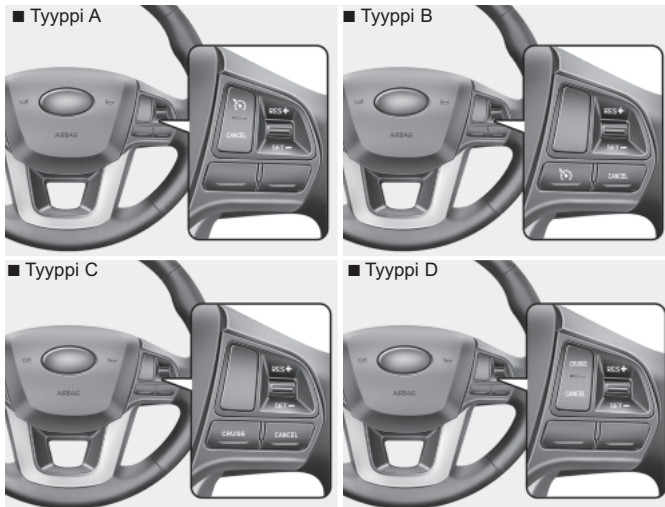

OUB055030L/OUB055032K/OUB055031L/OUB055033K

Vakionopeudensäätimen kytkin

CANCEL: Peruuttaa vakionopeudensäätimen käytön.

 / CRUISE : Kytkee vakionopeudensäätimen päälle tai pois päältä.

RES+: Palaa vakionopeuteen tai kasvattaa sitä.

SET-: Asettaa vakionopeuden tai vähentää sitä.

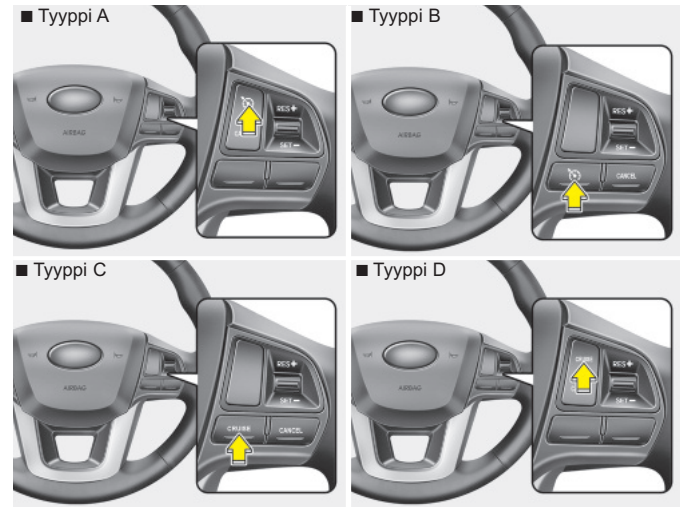

OUB055034L/OUB055042K/OUB055038L/OUB055046K

Vakionopeuden asettaminen:

1. Paina ohjauspyörän vakionopeudensäätimen  / CRUISE -painiketta kytkeäksesi järjestelmän päälle. vasdasda dada Vaktionopeudensäätimen merkkivalo syttyy.
2. Kiihdytä haluttuun nopeuteen, jonka on oltava vähintään 40 km/h.

* HUOMAUTUS - Käsivaihteisto

Käsivaihteisissa autoissa tulee jarrupoljinta painaa vähintään kerran moottorin käynnistämisen jälkeen vakionopeudensäätimen käyttämiseksi.

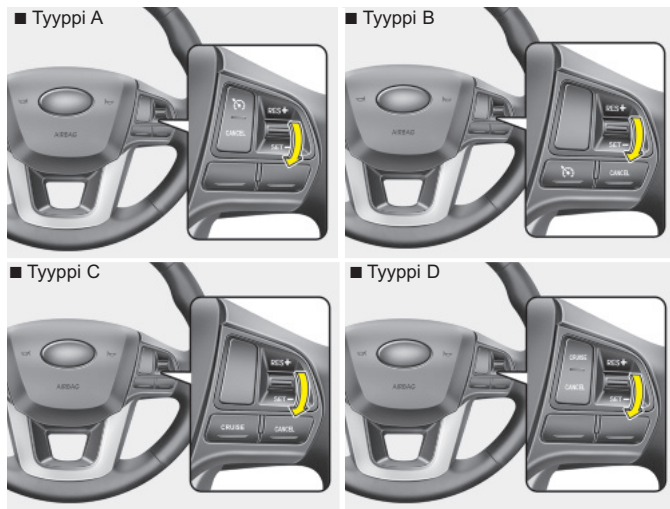

OUB055036L/OUB055044K/OUB055040L/OUB055048K

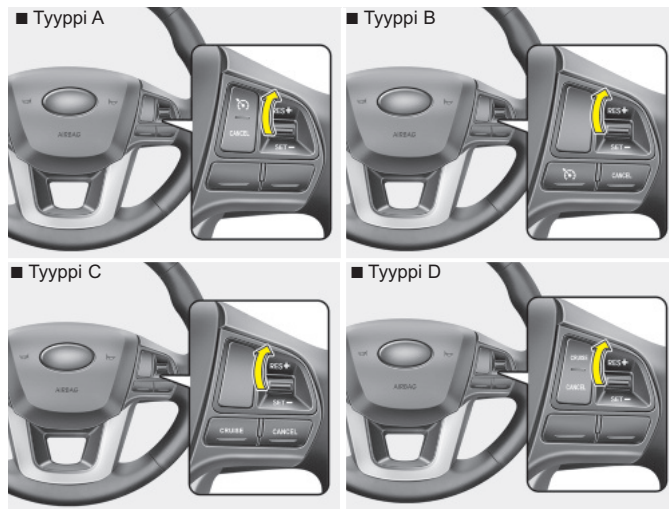

OUB055035L/OUB055043K/OUB055039L/OUB055047K

3. Siirrä vipua alaspäin (SET-) ja vapauta se halutulla nopeudella. Vakionopeudensäätimen set-merkkivalo syttyy. Vapauta kaasupoljin samanaikaisesti. Haluttua nopeutta ylläpidetään automaattisesti.

Jyrkässä ylämäessä auton nopeus voi hidastua ja vastaavasti alamäessä se saattaa kasvaa. Pieni nopeuden vaihtelu maastosta ja kuormituksesta riippuen on normaalia.

Vakionopeuden kasvattaminen:

Noudata jompaakumpaa seuraavista menettelytavoista:

- Siirrä vipua ylöspäin (RES+) ja pidä sitä pohjassa. Auto kiihtyy. Vapauta vipu haluamallasi nopeudella.
- Siirrä vipua ylöspäin (RES+) ja vapauta se välittömästi. Matkanopeus kasvaa 2,0 km/h aina, kun RES+ kytkintä siirretään ylöspäin (RES+) tällä tavalla.

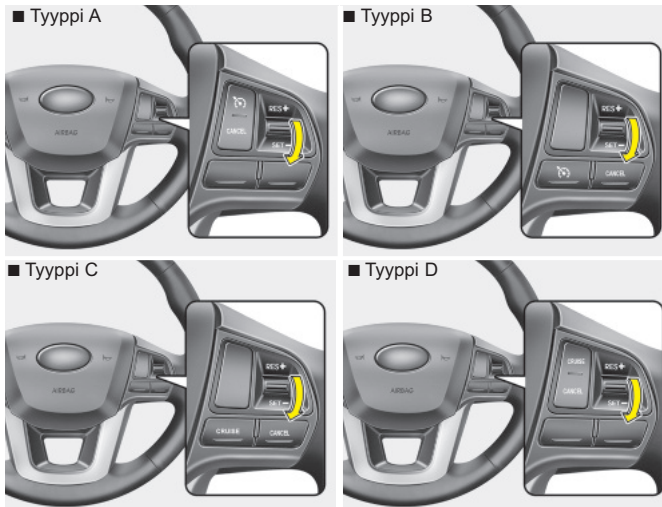

OUB055036L/OUB055044K/OUB055040L/OUB055048K

Tilapäinen kiihdyttäminen vakionopeudensäätimen ollessa käytössä:

Jos haluat kiihdyttää tilapäisesti, kun vakionopeudensäädin on käytössä, paina kaasupoljinta. Kasvanut nopeus ei häiritse vakionopeudensäätimen toimintaa tai muuta säädettyä nopeutta. Palataksesi säädetylle nopeudelle, poista jalkasi kaasupolkimelta.

Vakionopeuden vähentäminen:

Noudata jompaakumpaa seuraavista menettelytavoista:

- Siirrä vipua alaspäin (SET-) ja pidä sitä pohjassa. Auton nopeus vähenee asteittain. Vapauta vipu nopeudessa, jonka haluat säilyttää.
- Siirrä vipua alaspäin (SET-) ja vapauta se välittömästi. Matkanopeus vähenee 2,0 km/h aina, kun vipua siirretään alaspäin (SET-) tällä tavalla.

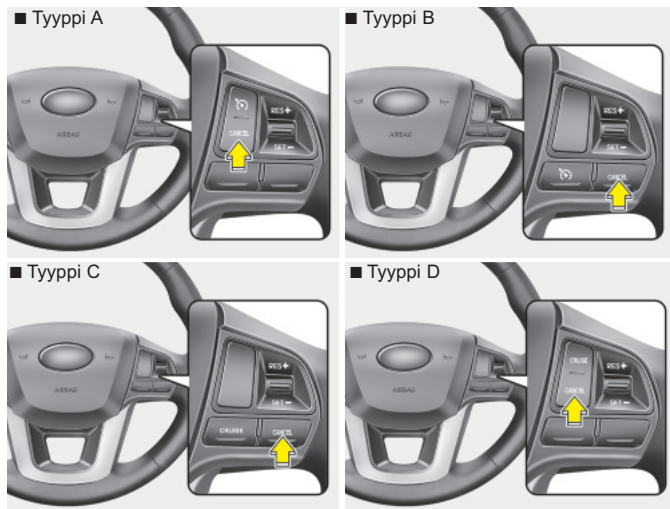

OUB055037L/OUB055045K/OUB055041L/OUB055049K

Jokainen näistä toimenpiteistä keskeyttää vakionopeudensäätimen toiminnan (vakionopeudensäätimen SET-merkkivalo sammuu), mutta ei kytke järjestelmää pois päältä. Jos haluat palauttaa vakionopeudensäätimen toimintaan, siirrä ohjauspyörässä olevaa vipua ylöspäin (RES+). Tällöin palaat aikaisemmin säätämääsi nopeuteen.

Keskeyttääksesi vakionopeudensäätimen toiminnan, suorita yksi seuraavista toimenpiteistä:

- Paina jarrupoljinta.
- Käsivaihteisissa malleissa paina kytkinpoljinta.
- Automaattivaihteisissa malleissa siirrä vaihde vapaalle (N-asento).
- Paina O/CANCEL-kytkintä, joka sijaitsee ohjauspyörässä.
- Hiljennä auton nopeutta 20 km/h asetetusta nopeudesta.
- Hiljennä auton nopeus alle 40 km/h nopeuteen.

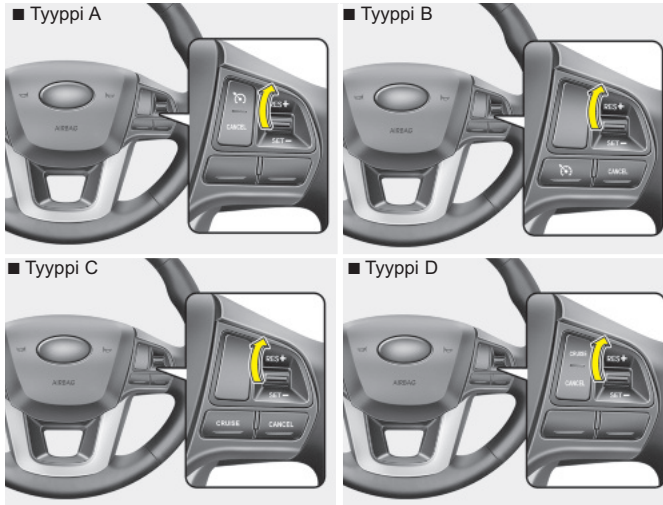

OUB055035L/OUB055043K/OUB055039L/OUB055047K

Palataksesi vakionopeuteen yli 40 km/h nopeudessa:

Jos muuta kuin vakionopeudensäätimen  / CRUISE -painiketta käytettiin vakionopeuden keskeyttämiseen ja järjestelmä on yhä käytössä, viimeisimpään säädettyyn nopeuteen palataan automaattisesti, kun vipua siirretään ylöspäin (RES+).

Kuitenkaan se ei palaudu, jos auton nopeus on laskenut alle 40 km/h nopeuden.

Kytkeäksesi vakionopeudensäätimen pois päältä, suorita yksi seuraavista toimenpiteistä:

- Paina vakionopeudensäätimen  / CRUISE painiketta (vakionopeudensäätimen merkkivalo sammuu).
- Kytke virta pois päältä auton ollessa pysähtyneenä.

Molemmat näistä toimenpiteistä keskeyttävät vakionopeudensäätimen toiminnan. Jos haluat palauttaa vakionopeudensäätimen toimintaan, toista edellisen sivun kappaleessa "Vakionopeuden asettaminen" esitetyt vaiheet.

NOPEUDENRAJOITIN (MIKÄLI VARUSTEENA)

Voit asettaa nopeudenrajoittimen, mikäli et halua ylittää tiettyä ajonopeutta.

Jos ylität ennalta-asetetun nopeudenrajoittimen asetuksen, varoitusjärjestelmä kytkeytyy (nopeusasetuksen arvo alkaa vilkkua ja äänimerkki kytkeytyy), kunnes auton nopeus palaa nopeusasetuksen alapuolelle.

* HUOMAUTUS

Kun nopeudenrajoitin on käytössä, vakionopeudensäädintä ei voida kytkeä päälle.

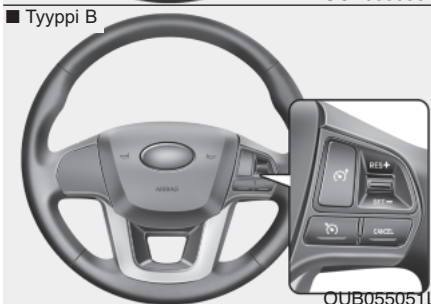

Nopeudenrajoittimen kytkin

CANCEL: Peruuttaa asetetun nopeudenrajoittimen asetuksen.

 : Kytkee nopeudenrajoittimen päälle tai pois päältä.

RES+: Palaa asetettuun nopeudenrajoittimen asetukseen tai kasvattaa sitä.

SET-: Asettaa nopeudenrajoittimen asetuksen tai vähentää sitä.



Asettaaksesi nopeudenrajoittimen raja-arvon:

1. Paina ohjauspyörän nopeudenrajoittimen  painiketta kytkeäksesi järjestelmän päälle.

Nopeudenrajoittimen merkkivalo syttyy.



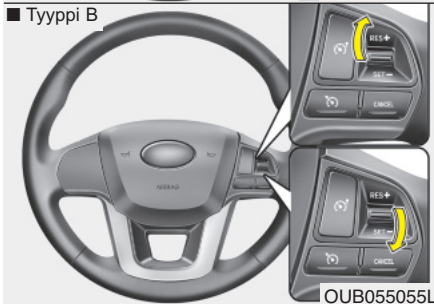
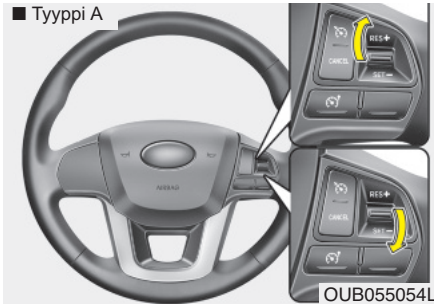

2. Siirrä vipua alaspäin (SET-).
3. Siirrä vipua ylös- (RES+) tai alaspäin (SET-) ja vapauta se halutulla nopeudella. Siirrä vipua ylös- (RES+) tai alaspäin (SET-) ja pidä sitä pohjassa. Nopeus kasvaa tai vähenee 5 km/h.



Asetettu nopeudenrajoittimen arvo näytetään.



Ajaaksesi kovempaa kuin nopeudenrajoittimen arvo on säädetty, sinun on painettava kaasupoljinta kovaa (hieman yli 80 %), kunnes "kick down"-toiminto kytkeytyy antaen napsahtavan äänimerkin. Tällöin asetettu nopeudenrajoittimen arvo alkaa vilkkua ja äänimerkki kytkeytyy, kunnes nopeutesi jälleen putoaa nopeusasetuksen lähelle.

* HUOMAUTUS

- Jos kaasupoljinta painetaan alle sen liikeradan puolivälin, ajoneuvo ei kiihdytä asetetun nopeudenrajoittimen asetuksen yläpuolelle, vaan ylläpitää ajoneuvon nopeuden rajoittimen asetuksen alueella.
- Kun kaasupoljin painetaan kokonaan pohjaan, "kick down"-toiminto antaa napsahtavan äänimerkin. Tämä on normaali tilanne.

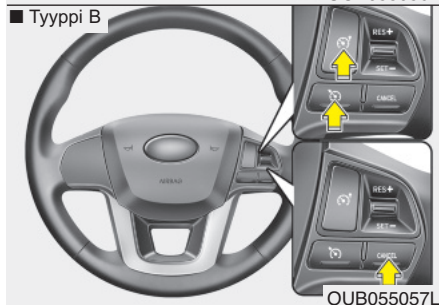
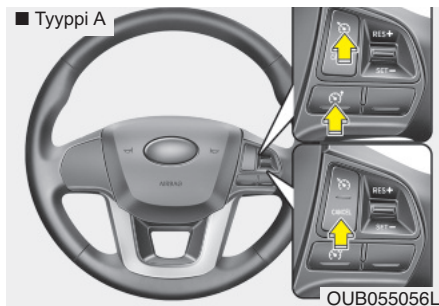

Kytkeäksesi nopeudenrajoittimen pois päältä, suorita yksi seuraavista toimenpiteistä:

- Paina nopeudenrajoittimen  kytkintä vielä kerran.
- Paina vakionopeudensäätimen kytkintä (jos painat vakionopeudensäätimen kytkintä, vakionopeudensäädin kytkeytyy päälle).

Jos painat CANCEL-kytkintä kerran, asetettu nopeusasetus peruutetaan, mutta järjestelmä ei kytkeydy pois päältä. Jos haluat säätää nopeudenrajoittimen asetuksen uudelleen, siirrä vipua ylös- (RES+) tai alaspäin (SET-), kunnes haluttu nopeus saavutetaan.



HUOMIO

Jos nopeudenrajoittimen ohjausjärjestelmässä on häiriö, OFF-merkkivalo alkaa vilkkua.

Jos näin käy, tarkastuta järjestelmä valtuutetussa KIA-huollossa mahdollisimman pian.

TALOUELLINEN KÄYTTÖ

Autosi polttoainetalouteen vaikuttavat pääosin ajotyylisi, maantieteellinen sijainti ja vuodenaika.

Jokainen näistä tekijöistä vaikuttaa siihen, kuinka monta kilometriä pystyt ajamaan yhdellä polttoainelitralla. Käyttääksesi autoa mahdollisimman taloudellisesti, hyödynnä seuraavia ajovinkkejä säästääksesi rahaa sekä polttoainekustannusten että huoltokulujen kautta:

- Aja tasaisesti. Kiihdytä maltillisesti. Älä tee rajuja kiihdytyksiä tai kaasua pohjassa vaihteiden vaihtoja, vaan ylläpidä tasaista nopeutta. Vältä tarpeettomia pysähdyksiä (esim. liikennevalot). Pyri säättämään nopeutesi liikenteen mukaan, ettei sinun tarvitsisi muuttaa nopeutta tarpeettomasti. Vältä ruuhkia mahdollisuuksien mukaan.
- Pidä aina turvaväli muihin ajoneuvoihin, jotta välttyisit tarpeettomilta jarrutuksilta. Tämä vähentää myös jarrujen kulumista.
- Aja maltillisella nopeudella. Mitä kovempaa ajat, sitä enemmän polttoainetta autosi kuluttaa. Maltillisella nopeudella ajaminen - erityisesti moottoriteillä - on tehokkain tapa pienentää polttoainekulutusta.

- Älä aja jalka jarrupolkimella ajon aikana. Tämä aiheuttaa polttoaineenkulutuksen lisääntymistä ja lisää näiden järjestelmien komponenttien kulumista. Lisäksi jalan lepuuttaminen jarrupolkimella ajon aikana saattaa aiheuttaa jarrujen ylikuumentumista, mikä johtaa jarrutustehon heikkenemiseen, josta sen sijaan voi aiheutua vakavia seurauksia.
- Pidä huolta renkaistasi. Pidä niitä täytettynä suositelluissa rengaspaineissa. Väärä täyttö, joko vähäinen tai liiallinen, saattaa aiheuttaa tarpeetonta renkaan kulumista. Tarkasta rengaspaineet vähintään kerran kuukaudessa.
- Varmista, että pyöränkulmat ovat oikeat. Pyöränkulmien muuttuminen saattaa olla seurausta reunakiviin osumisesta tai liian kovalla nopeudella ajamisesta epätasaisilla tiepinnoilla. Väärät pyöränkulmat aiheuttavat nopeampaa renkaan kulumista ja muita ongelmia, kuten polttoaineenkulutuksen kasvua.
- Pidä autosi hyvässä kunnossa. Parantaaksesi polttoainetaloutta ja vähentääksesi huoltokustannuksia, noudata autosi huolto-ohjelmaa (ks. huoltokirja). Jos ajat vaikeissa olosuhteissa, huoltovälejä on lyhennettävä (ks. huoltokirja).
- Pidä auto puhtaana. Pitääksesi auton hyväkuntoisena, pidä se puhtaana, äläkä altista sitä syövyttävälle aineille. On erityisen tärkeää, että mutaa, likaa, jäätä jne. ei anneta kerääntyä auton alustaan. Tämä lisäpaino voi johtaa lisääntyneeseen polttoaineenkulutukseen ja se voi myös lisätä ruosteen muodostumisen riskiä.
- Pidä auto kevyenä. Älä kuljeta tarpeetonta kuormaa. Kuorma heikentää polttoainetaloutta.
- Älä anna moottorin käydä joutokäynnillä pidempään kuin on tarpeen. Jos joudut odottamaan (muualla kuin liikenteessä), sammuta moottori ja käynnistä vasta, kun olet valmis lähtemään liikkeelle.

- Muista, että autoa ei tarvitse lämmittää paikallaan pitkään. Moottorin käynnistymisen jälkeen anna moottorin käydä noin 10-20 sekuntia ennen kuin kytket vaihteen päälle. Kuitenkin erittäin kylmissä olosuhteissa anna moottorin lämmetä hieman normaalia pidempään.
 - Älä käytä moottoria liian alhaisilla tai korkeilla kierroksilla. Liian matalilla kierroksilla ajaminen tarkoittaa liian suurella vaihteella ajamista, jolloin moottori meinaa sammua. Jos näin tapahtuu, vaihda pienemmälle vaihteelle. Moottorin liiallinen kierrättäminen tarkoittaa kierrosten nostamista turvarajan ylitse (punainen alue). Tämä voidaan välttää vaihtamalla vaihde suositelluilla kierrosnopeuksilla.
 - Käytä ilmastointilaitetta säästävaisesti. Ilmastointijärjestelmää käytetään moottorin tuottamalla energialla, jolloin polttoainetalous heikkenee sitä käytettäessä.
 - Ikkunoiden avaaminen kovissa nopeuksissa voi heikentää polttoainetaloutta.
 - Polttoaineenkulutus on korkeampi risiti- ja vastatuulella. Pienentääksesi tämän vaikutusta, hidasta nopeuttasi.
- Auton pitäminen hyvässä toimintakunnossa on tärkeää sekä polttoainetalouden että turvallisuuden kannalta. Tämän vuoksi jätä huolto-ohjelman mukaiset huollot ja tarkastukset valtuutetun KIA-huollon tehtäväksi.

VAROITUS - Moottorin sammuminen ajossa

Älä koskaan sammuta moottoria alamäkiajossa tai muuten auton liikkuessa. Ohjaus- ja jarrutehostimet eivät toimi oikein, jos moottori ei ole käynnissä. Pidä sen sijaan moottori käynnissä ja vaihda sopivan pieni vaihde hyödyntääksesi moottorijarrutusta. Lisäksi virran poiskytkeminen ajon aikana saattaa kytkeä ohjauspyörän lukituksen, jolloin ajoneuvoa ei voida enää ohjata ja seurauksena voi olla vakavia tai jopa hengenvaarallisia vammoja.

ERIKOISOLOSUHTEET

Vaaralliset ajo-olosuhteet

Vaarallisten ajo-olosuhteiden (vesi- tai lumisade, jäinen, mutainen tai hiekkainen tie jne.) vallitessa noudata seuraavia ohjeita:

- Aja varovaisesti ja jätä riittävä etäisyys pidentyneelle jarrutusmatkalle.
- Vältä äkkipikaisia jarrutuksia ja ohjausliikkeitä.
- Jarrutettaessa tavallisilla jarruilla (ei ABS) pumpppaa jarrupoljinta kevyesti, kunnes auto on pysähtynyt.

VAROITUS - ABS

Älä pumpppaa jarrupoljinta autossa, jossa on ABS.

- Jos olet juuttunut lumeen, mutaan tai hiekkaan, yritä lähteä 2-vaihteella. Kiihdytä hitaasti välttämällä vetävien pyörien sutimista.
- Jos olet jumissa lumisella, jäisellä tai mutaisella tiellä, käytä hiekkaa, soraa, lumiketjuja tai muuta liukumista estävää ainetta vetävien pyörien alla parantaaksesi pitoa.

VAROITUS - Vaihtaminen pienemmälle

Pienemmälle vaihtaminen automaattivaihteistolla voi aiheuttaa onnettomuuden ajettaessa liukkailla tiepinnoilla. Renkaan pyörimisnopeuden nopea muutos voi johtaa renkaan liukumiseen. Ole varovainen vaihtaessasi pienemmälle liukkailla teillä.

Auton heijaaminen

Jos autoa pitää heijata sen irrottamiseksi lumesta, jäädä tai mudasta, käännä ohjauspyörää ensin oikealle ja vasemmalle tehdäkseen etupyörille tilaa. Vaihda sitten edestakaisin 1- ja R-vaihteen (peruutus) välillä käsivaihteistolla tai R-vaihteen (peruutus) ja minkä tahansa eteenpäin vievän vaihteen välillä automaattivaihteistolla. Älä kiihdytä liikaa, vaan pyri hyödyntämään renkaiden pitoa ilman sutimista. Jos olet yhä jumissa muutaman yrityksen jälkeen, hanki hinausapua estääksesi moottorin ylikuumentumisen ja vaihteiston mahdollisen vahingoittumisen.

HUOMIO

Pitkään kestänyt heijaaminen voi ylikuumentaa moottorin, vahingoittaa tai rikkoa vaihteiston tai aiheuttaa rengasrikon.

VAROITUS - Renkaiden sutiminen

Älä anna renkaiden pyöriä tyhjään, etenkin 56 km/h suuremmissa nopeuksissa. Kun auto on paikallaan, kovalla nopeudella sutivat pyörät voivat ylikuumentaa renkaita, joka voi johtaa rengasrikkoon ja sivullisten loukkaantumisiin.

*** HUOMAUTUS**

ESP-järjestelmä (mikäli varusteena) on kytkettävä pois päältä ennen kuin autoa heijataan.

VAROITUS

Jos autosi juuttuu lumeen, mutaan, hiekkaan tms., voit yrittää irrottaa sen heijamalla sitä eteen- ja taaksepäin. Älä yritä suorittaa tätä toimenpidettä, jos auton lähellä on ihmisiä tai esteitä. Heijauksen aikana auto saattaa liikkua yhtäkkiä eteen- tai taaksepäin sen irrotessa, jolloin mahdollisesti lähellä oleva henkilö saattaa loukkaantua tai tielle tuleva kohde vahingoittua. Heijauksista ei tule jatkaa pitkiä jaksoja, sillä vaihteisto voi kuumentua liikaa ja aiheuttaa vakavia vaurioita.



Varovainen kaarreajo

Vältä jarruttamista tai vaihtamista vaihdetta ajaessasi kaarteessa erityisesti, jos tie on kostea. Kaarteet tulisi aina ajaa pienellä kiihdytyksellä. Jos noudatat näitä ohjeita, renkaan kuluminen pystytään pitämään vähäisenä.



Ajaminen yöllä

Koska yöllä ajamisessa vallitsee enemmän riskejä kuin päiväajossa, on hyvä noudattaa seuraavia ohjeita:

- Aja hiljempaa ja pidä pidempää turvaväliä muihin ajoneuvoihin, koska näkyvyys yöllä on heikompi, erityisesti teillä, joilla ei ole katuvaloja.

- Säädä peilit siten, että muiden ajoneuvojen valot eivät häikäise.
- Pidä ajovalosi puhtaina ja jos autossa ei ole automaattista ajovalojen korkeudensäätöä, suuntaa ne myös oikein. Likaiset ja väärin säädetyt ajovalot heikentävät yöllä näkyvyyttä entisestään.
- Vältä tuijottamasta suoraan vastaantullevien ajoneuvojen ajovaloja. Silmäsi saattavat häikäistyä hetkeksi, jolloin silmien tottuminen pimeyteen saattaa kestää useita sekunteja.



Sateessa ajaminen

Sade ja märkä tie voivat tehdä ajamisesta vaarallista erityisesti, jos et ole valmistautunut liukkauteen. Tässä on muutamia muistettavia asioita ajettaessa sateella:

- Rankkasade heikentää huomattavasti näkyvyyttä ja lisää autosi jarrutusmatkaa. Hidasta vauhtia.
- Pidä tuulilasin pyyhkijät hyvässä kunnossa. Vaihda tuulilasin pyyhkijöiden sulat, jos niissä on havaittavissa kulumisen merkkejä tai mikäli pyyhintä on vajaata.

- Jos renkaasi eivät ole hyvässä kunnossa, äkkinäinen jarrutus liukkaalla voi aiheuttaa renkaiden luistoa, joka voi johtaa onnettomuuteen. Varmista, että renkaasi ovat hyvässä kunnossa.
- Pidä ajovalot aina päällä, jotta muiden olisi helpompi nähdä sinut.
- Liian kovaa ajaminen suurien lätäköiden yli voi vaikuttaa jarrujesi toimintaan. Jos joudut ajamaan lätäköiden yli, pyri ajamaan niistä hiljaa.
- Jos epäilet jarrujen kastuneen, jarruta kevyesti ajon aikana, kunnes jarrujen normaali toimintateho palautuu.

Ajaminen tulvivalla alueella

Vältä ajamasta tulvivalla alueella, ellet ole täysin varma, että veden pinta ei ole korkeampi kuin auton maavara. Aja hitaasti vetisillä tiepinnoilla. Varaa riittävän pitkä jarrutusmatka, koska jarrujen toiminta on saattanut heikentyä.

Kun olet ajanut vedessä, kuivaa jarrut painamalla varovaisesti jarruja useita kertoja auton liikkussa hitaasti.

Ajaminen moottoritiellä

Renkaat

Säädä rengaspaineet teknisten tietojen mukaisiksi. Alhaiset rengaspaineet aiheuttavat renkaiden ylikuumentumista ja voivat jopa vahingoittaa niitä.

Vältä käyttämästä kuluneita tai vahingoituneita renkaita, jotka saattavat aiheuttaa pidon menettämisen tai renkaan rikkoutumisen.

* HUOMAUTUS

Älä koskaan ylitä renkasiin merkittyä suurinta täyttöpainetta.



Polttoaine, moottorin jäähdytysneste ja moottoriöljy

Ajaminen kovalla nopeudella kuluttaa enemmän polttoainetta kuin ajaminen maltillisella nopeudella. Älä unohda tarkastaa sekä moottorin jäähdytysnesteen että moottoriöljyn tasoa.

VAROITUS

- Ali- tai ylipaineiset renkaat voivat aiheuttaa heikentyneen ajettavuuden, auton hallinnan menettämisen tai äkkinäisen rengasrikon, jotka kaikki saattavat johtaa onnettomuksiin ja loukkaantumisiin – jopa hengenvaarallisiin. Tarkasta aina rengaspaineet ennen ajamista. Suositellut rengaspaineet löydät luvun 8 kappaleesta ”Renkaat ja vanteet”.
- On vaarallista ajaa renkailla, joissa ei ole kulutus pintaa tai sitä on vain vähän. Loppuun kuluneet renkaat voivat johtaa auton hallinnan menettämiseen, kolareihin ja loukkaantumisiin – jopa hengenvaarallisiin. Kuluneita renkaita ei tulisi käyttää, vaan ne tulisi vaihtaa mahdollisimman nopeasti uusiin. Tarkasta aina ennen ajamista auton renkaiden kulutus pinta. Lisätietoihin ja kulumisilmaisimiin voit tutustua luvun 7 kappaleessa ”Renkaat ja vanteet”.

Käyttöhihna

Löysä tai vahingoittunut käyttöhihna saattaa aiheuttaa moottorin ylikuumentumista.

TALVIAJO



Normaaliin käyttöön verrattuna talviajo ja vaativat sääolot aiheuttavat nopeampaa osien kulumista ja muita mahdollisia ongelmia. Noudata seuraavia ohjeita minimoidaksesi talviajon aiheuttamia ongelmia:

HUOMIO

Kylmissä olosuhteissa jäähdyttävä ajoviima voi aiheuttaa häiriötä auton toiminnassa mm. moottorin huohotusjärjestelmään saattaa muodostua jäätä. Moottorin jäähdytysilmanottoa voidaan tilapäisesti rajoittaa talvikäytössä käyttämällä lisävarusteena hankittavaa maskipeittoa. Maskipeittoa nopeuttaa myös moottorin normaalin toimintalämpötilan saavuttamista. Kysy lisää KIA-huollosta.

Lumiset tai jäiset olosuhteet

Jos aiot ajaa autolla syvässä lumessa, talvirenkaiden käyttäminen tai lumiketjujen asentaminen renkasiin voi olla välttämätöntä. Jos aiot asentaa talvirenkaat, on välttämätöntä valita renkaat, jotka ovat vastaavan kokoiset ja tyyppiset kuin alkuperäiset renkaat. Tämän ohjeen noudattamatta jättäminen saattaa heikentää auton turvallisuutta ja ajettavuutta. Lisäksi ylinopeus, rajut kiihdytykset, äkkinäiset jarrutukset ja nopeat ohjausliikkeet voivat aiheuttaa erittäin vaarallisia tilanteita tai jopa onnettomuuksia.

Hidastuksen aikana hyödynnä moottorijarrutusta. Äkkinäiset jarrutukset lumisilla tai jäisillä teillä saattavat aiheuttaa luisumista. Sinun on pidettävä riittävä turvaväli edessä olevaan ajoneuvoon. Käytä jarrua mahdollisuuksien mukaan varoen. On huomattava, että lumiketjujen asentaminen renkaalle tarjoaa paremman etenevyyden, mutta ne eivät estä sivuluisujen tapahtumista.

* HUOMAUTUS

Lumiketjut eivät ole laillisia kaikissa maissa. Tutustu maan lainsäädäntöön ennen lumiketjujen asentamista.

Talvirenkaat

Jos aiot asentaa talvirenkaat autoosi, varmista, että ne ovat samankokoiset ja samaa painoluokkaa olevat vyörenkaat kuin alkuperäiset. Jokaisen neljän pyörän on oltava talvirengas, jotta auto käyttäytyisi tasapainoisesti kaikissa sääolosuhteissa. Muista, että talvirenkaiden tarjoama pito kuivalla tiellä ei ole niin hyvä kuin auton alkuperäisrenkaiden. Sinun on ajettava varovaisesti, vaikka tie olisi puhdas. Tarkasta rengasmyyjän kanssa renkaiden nopeusluokitukset.

VAROITUS - Talvirenkaan koko

Talvirenkaiden tulisi olla vastaavan kokoiset ja tyyppiset kuin auton vakio renkaat. Muussa tapauksessa ajoneuvosi turvallisuus ja ajettavuus saattavat heikentyä huomattavasti.

Älä asenna nastarenkaita ennen kuin olet tutustunut paikallisiin määräyksiin ja rajoituksiin niiden käytöstä.



1JBA4068

Lumiketjut

Koska vyörenkaiden sivupinnat ovat ohuimmat, ne voivat vahingoittua väärintyyppisistä lumiketjuista. Tämän vuoksi talvirenkaiden käyttöä suositellaan lumiketjujen sijasta. Älä asenna lumiketjuja autoon, joka on varustettu alumiinivanteilla: lumiketjut saattavat aiheuttaa vahinkoa vanteisiin. Jos lumiketjuja on käytettävä, käytä ohutlenkkisiä ketjuja, joiden paksuus on alle 12 mm. Autosi valmistajan takuu ei kata väärin lumiketjujen käytöstä aiheutuneita vahinkoja.

Asenna lumiketjut ainoastaan eturenkaihin.

HUOMIO

- **Varmista, että lumiketjut ovat renkaillesi oikean kokoiset ja tyyppiset. Väärät lumiketjut voivat aiheuttaa vahinkoa auton koriin ja jousitukseen, eikä niitä korvaa valmistajan takuu. Lisäksi lumiketjujen kiinnityslenkit voivat vahingoittua osuessaan auton osiin aiheuttaen lumiketjujen löystymisen renkaalla. Varmista, että lumiketjuilla on SAE-luokan "S"-hyväksyntä.**
- **Tarkasta lumiketjujen kiinnitys noin 0,5-1 km ajon jälkeen varmistaaksesi virheettömästä asennuksesta. Kiristä tai asenna lumiketjut uudelleen, jos ne ovat löysällä.**

Ketjujen asentaminen

Ketjut tulee asentaa valmistajan ohjeiden mukaisesti niin kireälle kuin mahdollista. Aja hitaasti ketjuilla. Jos kuulet, että ketjut koskevat koriin tai alustaan, pysähdy ja kiristä niitä. Jos ne koskevat tämänkin jälkeen, hidasta vauhtia kunnes se lakkaa. Poista ketjut heti, kun aiot ajaa paljaalla tiellä.

VAROITUS - Lumiketjujen asentaminen

Kun asennat lumiketjut, pysäköi auto tasaisella alustalle pois liikenteen tieltä. Kytke auton varoitusvilkut ja aseta tarvittaessa varoituskolmio auton taakse. Aseta vaihde P-asentoon (pysäköinti), kytke seisontajarru ja sammuta moottori aina ennen asennuksen aloittamista.

VAROITUS - Lumiketjut

- Lumiketjujen käyttö heikentää auton ajettavuutta.
- Älä ylitä 30 km/h nopeutta tai lumiketjujen valmistajan suosittelemaa nopeusrajoitusta, kumpi siten on alhaisempi.
- Aja varovaisesti ja vältä töyssyjä, kuoppia, tiukkoja käännöksiä tai muita epätasaisuuksia.
- Vältä nopeita ohjausliikkeitä ja renkaiden lukkiintumista.

HUOMIO

- *Vääränkokoiset tai virheellisesti asennetut lumiketjut voivat vahingoittaa auton jarrupintoja, jousitusta, koria tai pyöriä.*
- *Keskeytä ajaminen ja kiristä lumiketjuja aina, jos kuulet niiden osuvan autoon.*

Käytä korkealaatuista etyleeniglykoli-pohjaista jäähdytysnestettä

Autosi jäähdytysjärjestelmässä on tehtaalta tullessaan korkealaatuista etyleeniglykoli-pohjaista jäähdytysnestettä. Se on ainoaa jäähdytysnestettä, jota järjestelmässä tulee käyttää, sillä se estää korroosion muodostumista, voitelee vesipumppua ja estää jäätyminen. Huolehdi, että vaihdat tai täytät jäähdytysnesteen huoltokirjan mukaisesti.

Tarkasta jäähdytysneste ennen talvea varmistuaksesi siitä, että sen jäätympiste on sopiva talvella odotettaviin lämpötiloihin.

Tarkasta akku ja kaapelit

Talvi asettaa erityisvaatimuksia akkujärjestelmälle. Tarkasta akku ja kaapelit luvun 7 ohjeiden mukaisesti. Akun varaus-tason tarkastus voidaan jättää KIA-huollon tai huoltopisteen tehtäväksi.

Vaihda tarpeen vaatiessa talveen soveltuva öljy

Joissain ilmastoissa on suositeltua käyttää alemman viskositeetin omaavaa öljyä kylminä kausina. Tutustu luvun 8 suositukseen. Jos et ole varma, minkä tyyppistä öljyä sinun tulisi käyttää, ota yhteys KIA-huoltoon.

Tarkasta sytytystulpat ja sytytysjärjestelmä

Tarkasta sytytystulpat luvun 7 ohjeiden mukaisesti ja vaihda ne tarvittaessa. Tarkasta myös sytytysjärjestelmän johdot ja komponentit, etteivät ne ole haljenneet, kuluneet tai vahingoittuneet millään tavalla.

Lukkojen jäätyminen estäminen

Estääksesi lukkojen jäätyminen, suihkuta hyväksyttyä lukkoöljyä tai glyseriiniä lukon avainreikään. Jos lukko on peittynyt jäällä, suihkuta jäänpoistoaainetta pois taaksesi jään. Jos lukko on jäänyt kokonaan sisältä, voit yrittää sulattaa sen käyttämällä lämmintä avainta. Käsittele lämmintä avainta varoen välttyäksesi vammoilta.

Käytä hyväksyttyä tuulilasin pesunestettä

Estääksesi veden jäätyminen pesunestessä säiliössä, lisää hyväksyttyä tuulilasin pakkasnestettä valmistajan ohjeiden mukaisesti. Talvikäyttöön soveltuvaa pesunestettä on saatavilla KIA-jälleenmyyjillä ja useimmilla autotarvikemyyjillä. Älä käytä moottorin jäähdytysnestettä tai muun tyyppisiä pakkasnesteitä, sillä ne saattavat vahingoittaa maalipintaa.

Älä anna seisontajarrun jäätyä

Joissain olosuhteissa seisontajarru saattaa jumittua kytkettyyn asentoon. Näin voi tapahtua todennäköisimmin silloin, kun lunta tai jäätä on kerääntynyt takajarrujen ympärille tai lähettyville tai jos jarrut ovat kastuneet. Jos vaarana on, että seisontajarru voi jumittua, kytke se vain tilapäisesti, kun siirät vaihdevivun P-asentoon (automaattivaihteistoissa) tai ykkös- tai peruutusvaihteelle (käsivaihteistoissa). Tämän jälkeen estä takarenkaiden liike siten, että auto ei voi liikkua. Vapauta tämän jälkeen seisontajarru.

Älä anna lumen tai jään kerääntyä alustaan

Joissain olosuhteissa lunta tai jäätä saattaa kerääntyä lokasuojiin, jolloin se häiritsee ohjauksen toimintaa. Jos ajat vaikeissa talvisissa olosuhteissa, jossa näin saattaa tapahtua, tarkasta säännöllisesti auton alaosat varmistuaksesi siitä, että etupyörät ja ohjaus pystyy toimimaan esteettömästi.

Sopivien tarvikkeiden kuljettaminen hätätilanteiden varalta

Riippuen säästä sinun on pidettävä mukana sopivia tarvikkeita hätätilanteiden varalle. Tavaroita, joita ehkä tarvitset voi olla muun muassa: lumiketjut, hinauslenkit ja -köydet, hiekkaa, lapio, apukaapelit, ikkunakaavin, hansikkaat, maa-alustasuoja, haalarit, huopa jne.

PERÄVAUNUN VETÄMINEN (EUROOPASSA)

Jos aiot hinata tai vetää perävaunua autollasi, sinun on ensin tutustuttava maassasi vallitseviin moottoriajoneuvoihin liittyvin määräyksiin.

Koska määräykset ovat erilaisia eri maissa, perävaunujen vetoon ja hinaukseen liittyvät vaatimukset vaihtelevat. Kysy KIA-jälleenmyyjältä lisätietoja ennen hinaamisen tai perävaunun vetämisen aloittamista.

VAROITUS - Perävaunun vetäminen

Jos sinulla ei ole oikeaa välineistöä ja ajat virheellisesti perävaunua vetäessäsi, voit menettää yhdistelmän hallinnan. Näin voi käydä, jos esimerkiksi perävaunu on liian raskas, jarrut eivät toimi kunnolla tai jopa eivät ollenkaan. Sinä ja matkustajasi saatatte loukkaantua vakavasti tai jopa hengenvaarallisesti. Noudata kaikkia tässä osassa esitettyjä ohjeita, kun vedät perävaunua.

VAROITUS - Kuormarajoitukset

Ennen perävaunun vetämistä varmista, että perävaunun, yhdistelmän, ajoneuvon, akseleiden ja vetoaisan kokonaiskuormat ovat sallituissa rajoissa.

* HUOMAUTUS - Euroopassa

- Taka-askelin teknisesti sallittu enimmäiskuorma voi ylittyä enintään 15 % ja auton teknisesti sallittu kokonaiskuorma saa ylittyä enintään 10 % tai 100 kg. Tässä tapauksessa M1-luokan ajoneuvolla ei saa ylittää 100 km/h nopeutta tai N1-luokan ajoneuvolla yli 80 km/h nopeutta. Suomessa suurin sallittu nopeus perävaunua vedettäessä on 80 km/h.
- Kun ajoneuvolla vedetään perävaunua, perävaunun vetokoukkuun kohdistuva lisäkuorma saattaa aiheuttaa takarenkkaan painoluokituksen ylittymisen, joka ei kuitenkaan saa ylittyä 15 %:lla. Tässä tapauksessa älä ylitä 100 km/h nopeutta. Lisäksi takarenkaiden rengaspaineen tulisi olla vähintään 0,2 baria (20 kPa) suurempi kuin normaalikäytön (ilman perävaunua) suositus on.

HUOMIO

Perävaunun vetäminen väärin voi vahingoittaa autoasi aiheuttaen kalliita korjauksia, joita takuu ei kata. Vetääksesi perävaunua oikein, noudata tässä osiossa annettuja ohjeita.

Autollasi voidaan vetää perävaunua. Ottaaksesi selvää, mikä on autosi perävaunun vetokyky, lue tämän luvun kappaleessa ”Perävaunun massa (paino)” esitetty tiedot.

Muista, että perävaunun vetäminen eroaa huomattavasti normaalista ajamisesta. Perävaunua vedettäessä käsiteltävyyys, kestävyys ja polttoainetalous muuttuvat. Onnistunut ja turvallinen perävaunun vetäminen vaatii oikeita välineitä, joita on osattava käyttää oikein.

Tässä luvussa esitetään monia ajan saattossa hyväksi havaittuja, tärkeitä perävaunun veto-ohjeita ja turvallisuussäädöksiä. Monet niistä ovat tärkeitä itsesi ja matkustajiesi turvallisuuden kannalta. Pyydämme lukemaan tämän luvun huolellisesti ennen kuin alat vetämään perävaunua.

Kuorman liikuttamiseksi työtä tekevät järjestelmät, kuten moottori, vaihteisto, voimansiirto ja renkaat rasittuvat enemmän lisäkuorman vaikutuksesta. Moottoria on käytettävä suhteellisesti kovemmillä nopeuksilla ja suurempien kuormien alaiseina. Tämä lisäkuorma aiheuttaa lisääntyntä lämmöntuottoa. Perävaunu lisää myös huomattavasti ilmanvastusta, joka lisää vedettävää kuormaa.

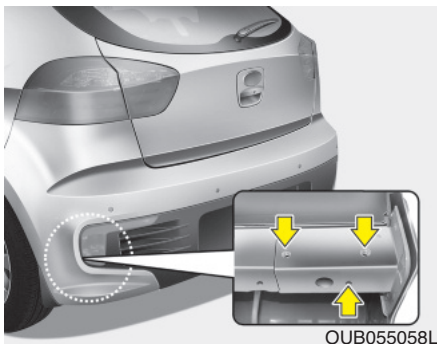

* HUOMAUTUS - Vetokoukun kiinnityskohta

Vetokoukun kiinnitysreiät sijaitsevat takarenkaiden molemminpuolin korin suojassa.

Vetokoukut

Oikea hinausvälineistö on keskeisen tärkeässä asemassa. Ristituulet, vastaantulevat rekat ja epätasaiset tiet ovat hyviä syitä oikean vetokoukun valintaan. Tässä on muutamia ohjeita noudatettavaksi:

- Onko auton koriin tehtävä reikiä vetokoukun asentamiseksi? Jos näin on, varmista, että tiivistä reiät vetokoukun irrottamisen jälkeen.

Jos et tiivistä niitä, pakoputkesta vapautuva hengenvaarallinen hiilimonoksidi (CO) sekä lika ja vesi voivat kulkeutua autoosi.

- Auton puskureita ei ole suunniteltu vetokoukkujen kiinnittämiseen. Älä kiinnitä vuokratoukkuja tai muita puskurikiinnitteisiä vetokoukkuja. Käytä aina ainoastaan runkoon kiinnitettäviä vetokoukkuja, jotka eivät kiinnity puskuriin.
- Valtuutetun KIA-jälleenmyyjän lisävarustemallistossa on tarjolla KIA-vetokoukkuja.

Turvavaijerit

Sinun tulisi aina perävaunua vetäessäsi kiinnittää turvavaijeri auton ja vaunun väliin. Aseta turvavaijeri kulkemaan ristikkäin perävaunun aisan alla siten, että aisa ei voi pudota maahan, jos se irtoaa vetokoukusta.

Vetokoukun tai perävaunun mukana saatava olla toimitettu turvavaijerin käyttöohjeet. Noudata valmistajan suosituksia turvavaijerin kiinnityksessä. Jätä aina vaijeri sen verran löysälle, että perävaunulla kääntyminen ei tuota ongelmia. Älä missään tapauksessa anna turvavaijerin laahata maata.

Perävaunun jarrut

Jos perävaunusi on varustettu jarrujärjestelmällä, varmista, että se mukailee maasi määräyksiä ja että se on oikein asennettu ja toimii virheettömästi.

Jos perävaunusi painaa enemmän kuin suurin jarruttoman perävaunun paino, vaunussa on oltava tällöin omat riittävän tehokkaat jarrut. Muista lukea ja noudata huolellisesti perävaunun jarrujen käyttöohjeita, jotta pystyt asentamaan, säätämään ja huoltamaan niitä oikein.

- Älä tee muutoksia autosi jarrujärjestelmään.



VAROITUS - Perävaunun jarrut

Älä käytä perävaunua sen omilla jarruillaan, ellei ole täysin varma, että olet asentanut jarrujärjestelmän oikein. Tämä tehtävä ei sovi kokemattomille. Käännä kokeneen, kyvykkään asiantuntijan puoleen tämän suorittamiseksi.

Perävaunun vetäminen

Perävaunun vetäminen vaatii hieman käytännön kokemusta. Ennen liikenteseen lähtemistä sinun on tutustuttava perävaunun ominaisuuksiin. Pehdy kuormatun perävaunun käsittelemiseen ja jarruttamiseen. Pidä aina mielessä, että ajamasi yhdistelmä on nyt huomattavasti pidempi eikä lähellekään yhtä nopeasti reagoiva kuin auto itsenään.

Ennen aloittamista tarkasta perävaunun vetokoukku ja -aisa, turvavaijeri, sähköpistoke, valot, renkaat ja peilien säädöt. Jos perävaunussa on sähköjarrut, käynnistä moottori ja kokeile ajamista perävaunulla ja kytke sitten perävaunun jarru käsin varmistuaksesi sen toiminnasta. Tällöin sähköliitos tulee tarkastettua samanaikaisesti.

Tarkasta ajoittain matkan aikana, että kuormat ovat tiukasti kiinnittyneet ja että valot ja jarrut toimivat edelleen.

Etäisyyden seuraaminen

Varaa vähintään kaksinkertainen etäisyys edessä olevaan ajoneuvoon kuin ajaessasi autolla ilman perävaunua. Tällä tavoin pystyt välttämään tilanteet, jotka vaativat kovia jarrutuksia ja äkkipikaisia ohjausliikkeitä.

Ohittaminen

Tarvitset pidemmän ohitusmatkan perävaunua vetäessäsi. Koska yhdistelmä on pidempi, sinun tarvitsee ajaa pidemmälle ohitettavan ajoneuvon eteen ennen kuin voit palata takaisin kaistallesi.

Peruuttaminen

Pidä ohjauspyörän alaosa toisella kädellä. Kääntääksesi sitten perävaunua vasemmalle, siirrä kättäsi vasemmalle. Kääntääksesi perävaunua oikealle, siirrä kättäsi oikealle. Peruuta aina hitaasti ja pyri käyttämään mahdollisuuksien mukaan ohjausapua.

Käännöksien tekeminen

Kun käännyt perävaunulla, tee loivempia käännöksiä kuin normaalisti. Suorita tämä siten, ettei vaunu osuisi pientareille, reunakiviin, liikennemerkkeihin, puihin tai muihin esteisiin. Vältä nykiviä ja äkkikipkaisia liikkeitä. Anna merkinannot riittävän aikaisin.

Suuntavilkut perävaunua vedettäessä

Kun vedät perävaunua, autossasi on ol-tava erilaiset suuntavilkut ja tarkoituksenmukaiset johtosarjat. Mittariston vihreät nuolet vilkkuvat aina, kun annat merkin käännöksestä tai kaistan vaihdosta. Oikein liitettyinä perävaunun valot myös vilkkuvat varoittamaan muita tienkäyttäjiä kääntymis-, kaistanvaihto- tai jarrutusaikeestasi.

Kun vedät perävaunua, mittariston vihreät nuolet vilkkuvat käännöksen aikana, vaikka perävaunun lamput olisivat palaneet. Tällöin saatat luulla, että takana olevat tienkäyttäjät näkevät merkinantosi, vaikka tosiasiallisesti näin ei ole. On tärkeää ajoittain tarkastaa, että perävaunun lamput toimivat yhä varmasti. Sinun tulee myös tarkastaa valot aina, kun irrotat ja liität johdot takaisin kiinni.

Älä liitä perävaunun valojärjestelmää suoraan autosi valojärjestelmään. Käytä ainoastaan hyväksytyjä perävaunun liitäntäsarjoja.

Valtuutettu KIA-huolto kykenee auttamaan johtosarjan asennuksessa.

Ajaminen mäessä

Vähennä nopeutta ja vaihda pienemmälle vaihteelle ennen kuin alat ajamaan pitkästä tai jyrkkää alamäkeä. Jos et vaihda pienemmälle, saatat joutua käyttämään jarruja niin paljon, että ne ylikuumenevat eivätkä tämän jälkeen toimi tehokkaasti. Pitkässä ylämäessä vaihda pienemmälle ja aja noin 70 km/h nopeutta pienentääksesi moottorin ja vaihteiston ylikuumenemisriskiä.

Jos perävaunusi painaa enemmän kuin jarruttoman perävaunun suurin sallittu paino (massa) ja autossasi on automaattivaihteisto, sinun tulee käyttää D-asentoa (eteenpäin ajo) perävaunun vedossa.

D-asennon käyttäminen perävaunun vetämiseen vähentää lämmön tuottoa ja pidentää vaihteistosi käyttöikää. Vältä kuitenkin ajotapaa, missä vaihteisto vaihtaa vaihteita edestakaisin jatkuvasti, sillä vaihteistoöljy voi ylikuumeneta ja aiheuttaa vakavia vaurioita.

VAROITUS

Jos perävaunussa ei käytetä hyväksyttyä johtosarjaa, seurauksena voi olla auton sähköjärjestelmän vahingoittuminen ja/tai henkilövahinkoja.

⚠ HUOMIO

- **Kun perävaunua vedetään jyrkissä mäissä (jyrkkyys > 6 %), kiinnitä erityistä huomiota moottorin jäähdytysnesteen lämpömittariin varmistaaksesi, ettei moottori ylikuumene. Jos jäähdytysnesteen lämpömittarin osoitin liikkuu lähelle "H (tai 130 °C)" (HOT) -lukemaa, aja tien sivuun ja pysähdy välittömästi, kun niin on turvallista tehdä ja anna moottorin käydä joutokäynnillä, kunnes se jäähtyy. Voit jatkaa heti, kun moottori on jäähtynyt riittävästi.**
- **Sinun on sovittava ajonopeus perävaunun painon ja ylämäen jyrkkyys mukaan pienentääksesi moottorin ja vaihteiston ylikuumentamisen mahdollisuutta.**

Pysäköiminen mäkiin

Jos autoosi on kiinnitetty perävaunu, sinun ei tulisi yleisesti ottaen pysäköidä mäkeen. Ihmiset voivat loukkaantua vakavasti tai jopa hengenvaarallisesti ja sekä auto että perävaunu voivat vahingoittua, jos yhdistelmä lähtee vierimään.

⚠ VAROITUS - Pysäköiminen mäkeen

Auton pysäköiminen mäkeen perävaunu kiinnitettynä voi aiheuttaa vakavia tai hengenvaarallisia vammoja, jos perävaunu irtoaa.

Jos kuitenkin sinun on pysäköitävä perävaunu mäkeen, toimi seuraavasti:

1. Aja auto pysäköintipaikkaan. Käänä ohjauspyörää reunakivetyksen suuntaan (oikealle pysäköitäessä alamäkeen, vasemmalle pysäköitäessä ylämäkeen).
2. Jos autossa on käsivaihteisto, aseta vaihde vapaalle. Jos autossa on automaattivaihteisto, aseta vaihde P-asentoon (pysäköinti).
3. Kytke seisontajarru ja sammuta moottori.
4. Aseta kiilat perävaunun pyörien alle alamäen puolelle.

5. Käynnistä moottori, paina jarruja, siirrä vapaalle, vapauta seisontajarru ja vapauta hitaasti jarruja, kunnes perävaunun kiilat vastaanottavat kuorman.
6. Paina jälleen jarruja, kytke seisontajarru ja siirrä vaihde R-asentoon (peruutus) käsivaihteistoissa tai P-asentoon (pysäköinti) automaattivaihteistoissa.
7. Sammuta moottori ja vapauta jarrut, mutta jätä seisontajarru päälle.

⚠ VAROITUS - Seisontajarru
Autosta poistuminen voi olla vaarallista, jos seisontajarrua ei ole kunnolla kiinnitetty.

Jos olet jättänyt moottorin käyntiin, auto saattaa liikkua odottamattomasti. Tällöin sinä ja muut altistutte hengenvaaraan.

Liikkeelle lähteminen mäestä

1. Paina jarrua käsivaihteiston ollessa vapaalla tai automaattivaihteiston P-asennossa (pysäköinti) ja pidä jarrupoljin painettuna samalla, kun suoritat seuraavat:
 - Käynnistä moottori.
 - Kytke vaihde päälle; ja
 - Vapauta seisontajarru.
2. Poista jalkasi varovaisesti jarrupolkimelta.
3. Aja hitaasti, kunnes perävaunu on irti kiiloista.
4. Pysäytä ja pyydä joku keräämään pyöräkiilat talteen.

Huolto perävaunukäytössä

Autosi tarvitsee huoltoa useammin, kun käytät perävaunua säännöllisesti. Osat, jotka vaativat erityistä huomion kiinnittämistä ovat moottoriöljy, automaattivaihteiston öljy, akselistojen öljyt ja jäähdytysneste. Jarrujen kunnon säännöllinen tarkastaminen on myös tärkeää. Jokaisen kohdan tarkastusohjeet voidaan löytää tästä oppaasta, ja hakemisto helpottaa näiden löytämisessä. Jos vedät perävaunua, on hyvä kerrata nämä kohdat ennen matkan aloittamista.

Älä myöskään unohda huoltaa perävaunua ja vetokoukkuja. Noudata perävaunun huolto-ohjelmaa ja tarkasta se säännöllisesti. Suorita tarkastus mieluiten joka päivä ennen ajon aloittamista. Ja tärkeintä on varmistaa, että vetokoukun mutterit ja pultit ovat kireällä.



HUOMIO

- **Perävaunun vetämisestä lisääntyneestä kuormasta saattaa aiheutua ylikuumentumista kuumina päivinä tai ylämäkijossa. Jos jäähdytysnesteen mittari osoittaa ylikuumentumista, kytke ilmastointilaitte pois päältä ja sammuta moottori turvallisessa paikassa jäähdyttääksesi moottorin.**
- **Perävaunua vedettäessä vaihteistoöljy tulee tarkastaa useammin.**
- **Jos autosi ei ole varustettu ilmastointilaitteella, sinun tulisi asentaa jäähdyttimen lisäpuhallin parantamaan moottorin suorituskykyä perävaunua vedettäessä.**

Jos aiot vetää perävaunua

Tässä on muutamia tärkeitä seikkoja, jos aiot vetää perävaunua:

- Harkitse perävaunun hallintajärjestelmän (sway control) käyttöä. Voit kysyä perävaunun hallintajärjestelmästä vetokoukun jälleenmyyjältä.
- Älä suorita minkäänlaista hinaamista tai vetämistä auton ensimmäisen 2000 kilometrin aikana antaaksesi moottorin ajautua sisään kunnolla. Tämän varoituksen huomiotta jättäminen saattaa aiheuttaa vakavia vaurioita moottoriin tai vaihteistoon.
- Kun aiot vetää perävaunua, kysy valtuutetulta KIA-jälleenmyyjältä lisätietoa mahdollisista lisävaatimuksista, kuten vetokoukkusarjasta yms.
- Aja aina maltillisilla nopeuksilla (alle 80 km/h).
- Älä ylitä 70 km/h nopeutta tai määrättyä hinauksen tai perävaunun vetämisen nopeusrajoitusta (kumpi sitten on alhaisempi) pitkässä ylämäkinousussa.
- Taulukossa on tärkeitä painoon liittyviä huomioita:

Kohta		Bensiini 1.25		Bensiini 1.4		Diesel 1.1		Diesel 1.4	
		M/T	A/T	M/T	A/T	M/T	A/T	M/T	A/T
Perävaunun suurin paino kg	Ilman jarrujärjestelmää	450	-	450	450	450	-	450	-
	Jarrujärjestelmällä	900	-	1050	850	800	-	1100	-
Suurin sallittu staattinen pystykuorma vetokoukussa kg		50							
Suositeltu etäisyys takapyörän keskikohdan ja kiinnityspisteen välillä mm		770							

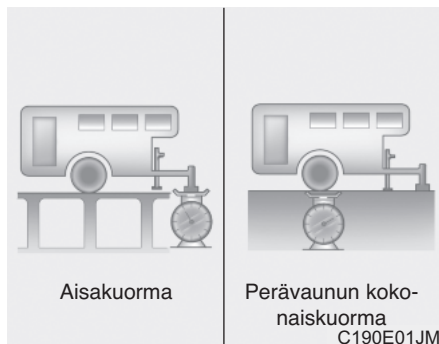

Perävaunun paino

Mikä on perävaunun turvallinen enimmäispaino? Perävaunu ei saa koskaan painaa enempää kuin jarrullisen perävaunun suurin sallittu paino (massa). Mutta tällöinkin se voi olla liian painava.

Siihen vaikuttaa, millaiseen käyttöön olet suunnitellut perävaunua käytettäväksi. Esimerkiksi nopeus, vaunun korkeus, mäkiset tiet, ilmasto ja se, kuinka usein aiot käyttää autoa perävaunun vetämiseen, ovat kaikki tärkeitä tekijöitä. Lisäksi auton erikoisvarusteet saattavat myös vaikuttaa perävaunun ihannepainoon.

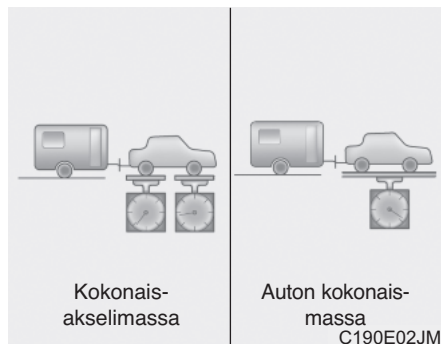

Perävaunuaisan massa

Perävaunun aisan massa on tärkeä mitattava kohde, sillä se vaikuttaa auton kokonaismassaan (Gross Vehicle Weight - GVW). Kokonaismassaan sisältyy auton omamassa, mahdollinen kuorma (mikä tahansa) ja auton matkustajat. Jos aiot vetää perävaunua, sinun on lisättävä aisakuorma kokonaismassaan (GVW), koska autosi on kuljetettava myös tämä kuorma.

Perävaunun aisakuorma saa painaa enimmillään 10 % täysin kuormatun perävaunun massasta suurimman sallitun perävaunun aisakuorman rajoissa. Kun olet kuormannut perävaunusi, punnitse perävaunun ja aisan paino erikseen, jotta saisit selville ovatko painot sopivia. Jos näin ei ole, kuorman siirtäminen eri paikkaan perävaunussa saattaa korjata ongelman.

VAROITUS - Perävaunu

- Älä koskaan kuormita perävaunua siten, että takana painoa on enemmän kuin edessä. Etuosaan tulisi kuormata noin 60 % perävaunun kokonaiskuormasta, jolloin perävaunun takaosaan jää noin 40 % kuormasta.
- Älä koskaan ylitä suurimpia sallittuja perävaunun tai vetovälineistön massoja. Väärin suoritettu kuormaus voi aiheuttaa auton vahingoittumisen ja/tai henkilövahinkoja. Voit tarkastaa kuormat ja painot yleisellä vaaka-aseamalla tai mahdollisesti poliisin toimipisteessä olevalla autovaa'alla.
- Väärin kuormattu perävaunu voi aiheuttaa auton hallinnan menettämisen.

AJONEUVON MASSA

Tämä osio ohjaa sinua kuormaamaan ajoneuvosi oikein huolehtien, että ajoneuvon kuormattu paino pysyy suunnitelluissa rajoissa. Auton oikeanlaisen kuormaamisen avulla autosta voidaan saada irti parempi suorituskyky. Ennen kuormaamista tutustu seuraaviin käsitteisiin ottaaksesi selvää ajoneuvosi painorajoituksista. Tiedot voit löytää auton teknisiä tietoista tai tunnistetietokilvestä.

Ajoneuvomallin omamassa

Tämä on massa vakiovarusteiselle autolle, jonka polttoainesäiliö on täynnä. Siihen ei lasketa matkustajia, kuormaa tai lisävarusteita.

Ajoneuvokohtainen omamassa

Tämä on uuden auton massa sisältäen mahdolliset lisävarusteet.

Kantavuus

Tämä luku sisältää kaiken massan, joka on lisätty ajoneuvomallin massaansa sisältäen kuorman ja matkatavarat sekä lisävarusteet.

Akselimassa (GAW - Gross axle weight)

Tämä on kokonaismassa, joka kuormittaa kumpaakin akselia sisältäen ajoneuvon omamassan ja kaiken kuorman.

Akselimassa (GAWR - Gross axle weight rating)

Tämä on suurin sallittu massa, joka voidaan kuormittaa yhdelle akselille (etu- tai taka-akseli). Nämä luvut näkyvät tunnistetietokilvestä.

Yhden akselin kokonaiskuorma ei saa koskaan ylittää sen suurinta akselimassaa.

Kokonaismassa (GVW - Gross vehicle weight)

Tämä on ajoneuvomallin omamassa sekä matkustajien ja kuorman massa.

Kokonaismassaluokitus (GVWR - Gross vehicle weight rating)

Tämä on täysin kuormatun ajoneuvon suurin sallittu massa (sisältäen kaikki lisävarusteet ja -tarvikkeet, matkustajat sekä kuorman). GVWR voidaan lukea kuljettajan (tai etumatkustajan) ovikynnyksessä sijaitsevasta hyväksyntäkilvestä.

Ylikuormittaminen

VAROITUS - Ajoneuvon massa

Ajoneuvosi akselimassa (GAWR) ja kokonaismassaluokitus (GVWR) löytyvät hyväksyntätarrasta, joka on kiinnitetty kuljettajan (tai etumatkustajan) oveen. Näiden arvojen ylittäminen voi aiheuttaa onnettomuuden tai ajoneuvon vahingoittumisen. Voit määrittää kuorman massan punnitsemalla tavarat (ja matkustajat) ennen niiden asettamista ajoneuvoon. Varo, ettet ylikuormita ajoneuvoasi.

Liikenteen varoittaminen / 6-2
Ongelmatilanteen tapahtuessa ajon aikana / 6-3
Jos moottori ei käynnisty / 6-4
Hätäkäynnistäminen / 6-5
Moottorin ylikuumentuminen / 6-7
Rengasrikko / 6-8
Rengasrikko (pikakorjaussarja) / 6-18
Hinaaminen / 6-28
Varusteet ongelmatilanteen sattuessa / 6-32

LIIKENTEEN VAROITTAMINEN



Varoitusvilkut

Varoitusvilkuilla voidaan varoittaa muita tienkäyttäjiä olemaan erityisen varovaisia lähestyessään tai ohittaessaan autoasi.

Sitä on käytettävä aina, jos suoritetaan hätäkorjauksia tai ajoneuvo pysäytetään tien pientareelle.

Paina vilkkukytkintä. Virtalukko voi olla missä tahansa asennossa. Vilkkukytkin sijaitsee kojelaudan keskikonsolissa. Kaikki suuntavilkut vilkkuvat tällöin samanaikaisesti.

- Varoitusvilkut toimivat riippumatta siitä, onko moottori käynnissä vai ei.
- Suuntavilkkuja ei voi käyttää, kun varoitusvilkut ovat käytössä.
- Käytä varoitusvilkkuja vain niitä koskevien määräysten mukaan (laki ei salli hätävilkkujen käyttöä hinaustilanteessa eikä liikkuvassa ajoneuvossa).

ONGELMATILANTEEN TAPAHTUESSA AJON AIKANA

Jos moottori sammuu risteykseen

Jos moottori sammuu risteykseen, siirrä vaihde vapaalle (N-asento) ja työnnä auto turvalliseen paikkaan.

Renkaan tyhjeneminen ajon aikana

Jos rengas tyhjenee ajon aikana:

1. Irrota jalka kaasupolkimelta ja anna auton vauhdin hidastua ajaessasi suoraan eteenpäin. Älä paina jarrua välittömästi, äläkä aja tien sivuun, sillä auto saattaa karata hallinnasta. Kun auton vauhti on hidastunut sellaiselle nopeudelle, että pysähtymisen suorittaminen on turvallista, paina varovaisesti jarrua ja ohjaa tien sivuun. Aja mahdollisimman kauas tiestä ja pysäköi kiinteälle, tasaiselle pinnalle. Jos ajat monikaistaisella moottoritieellä, älä pysäköi kahden kaistan väliselle alueelle.
2. Kun ajoneuvo pysäytetään, paina varoitusvilkut päälle, kytke seisontajarru ja siirrä vaihde P-asentoon (pysäköinti).
3. Pyydä kaikkia matkustajia poistumaan autosta. Varmista, että he poistuvat auton siltä puolelta, joka on turvassa liikenteeltä.
4. Kun vaihdat tyhjentynettä rengasta, seuraa ohjeita, jotka on annettu myöhemmin tässä luvussa.

Jos moottori sammuu ajon aikana

1. Hidasta vähitellen vauhtia pitäen auto samalla suorassa linjassa. Siirry varovaisesti tien sivuun turvalliseen paikkaan.
2. Kytke varoitusvilkut päälle.
3. Yritä käynnistää moottori. Jos moottori ei käynnisty, ota yhteys valtuutettuun KIA-huoltoon tai etsi muuta ammatti-apua.

JOS MOOTTORI EI KÄYNNISTY

Jos moottori ei käynnisty tai käynnistyy huonosti

1. Jos autossasi on automaattivaihteisto varmista, että vaihdevipu on N- tai P-asennossa ja seisontajarru on kytketty.
2. Tarkasta akun liitännät sekä niiden puhtaus ja kireys.
3. Kytke sisävalo. Jos valo himmenee tai sammuu, kun käynnistät moottoria, akku on tyhjentynyt.
4. Tarkasta käynnistysmoottorin liitännät ja niiden kireys.
5. Älä työnnä tai vedä autoa sen käynnistämiseksi. Katso ohjeet kappaleessa ”Käynnistäminen apuakulla”.

Jos käynnistysmoottori toimii normaalisti, mutta moottori ei käynnisty

1. Tarkasta polttoainemäärä
2. Kun virtalukko on LOCK/OFF-asennossa, tarkasta kaikkien sytytystulppien ja -puolien liittimet. Kiinnitä mahdollisesti irronnut tai löystynyt liitin uudelleen.
3. Jos moottori ei vielääkään käynnisty, ota yhteys valtuutettuun KIA-huoltoon tai etsi muuta ammattiapua.

VAROITUS

Jos moottori ei käynnisty, älä työnnä tai vedä autoa yrittääksesi käynnistää moottoria. Älä siirrä autoa käynnistinmoottorin avulla. Tästä voi seurata kolari tai muu vahinko.

HÄTÄKÄYNNISTÄMINEN

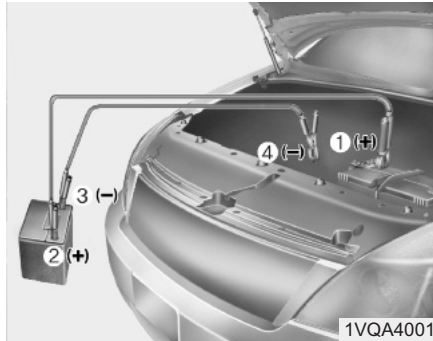

Liitä kaapelit numerojärjestyksessä ja irtota käänteisessä järjestyksessä.

Käynnistäminen apuakulla

Käynnistäminen apuakulla voi olla vaarallista väärin suoritettuna. Tämän vuoksi noudata apuakulla käynnistämisen ohjeita välttääksesi aiheuttamasta vahinkoa itsellesi, autolle tai akulle. Mikäli tunnet epävarmuutta, suosittelemme kääntymään pätevän asentajan tai hinauspalvelun puoleen auton käynnistämiseksi apuakulla.

⚠️ HUOMIO

Käytä ainoastaan 12 V käynnistysjärjestelmää. 12 V käynnistysmoottori, sytytysjärjestelmä ja muut sähkökomponentit voivat vahingoittua korvauskelvottomiksi esim. 24 V virtalähteen käytöstä (joko kaksi 12 V akkua sarjassa tai 24 V latausjärjestelmä).

⚠️ VAROITUS - Akku

Älä koskaan yritä tarkastaa akkunesteen määrää, sillä akku saattaa murtua tai räjähtää aiheuttaen vakavia vammoja.

⚠️ VAROITUS - Akku

- Pidä akku kaukana avotulesta ja kipinälähteistä. Akku muodostaa vetykaasua, joka voi räjähtää altistuessaan liekeille tai kipinöille. Jos näitä ohjeita ei noudateta tarkasti, saattaa seurata vakavia henkilövammoja ja ajoneuvovahinkoja! Jos et ole varma kuinka tämä toimenpide suoritetaan, etsi ammattiapua. Autoteollisuuden akut sisältävät rikkihappoa. Tämä on myrkyllistä ja erittäin syövyttävää. Kun käynnistät apuakulla, käytä suojalaseja ja varo, ettei happoa osu itseesi, vaatteisiisi tai ajoneuvoon.
- Älä yritä käynnistää moottoria apuakulla, jos tyhjentynyt akku on jäänyt tai sen akkunesteen taso on alhainen: akku saattaa murtua tai räjähtää.

Käynnistäminen apuakulla



HUOMIO - AGM-akku (mikäli varusteena)

- **AGM-akut (Absorbent Glass Matt) ovat huoltovapaita ja niihin liittyvät korjaus- ja huoltotoimenpiteet tulee jättää valtuutetun KIA-huollon tehtäväksi. Käytä täysin automaattista akkulaturia, joka on erityisesti suunniteltu AGM-akkujen lataamiseen.**
- **Kun vaihdat AGM-akun uuteen, käytä ainoastaan alkuperäistä, ISG-järjestelmään soveltuvaa KIA-akku.**
- **Älä avaa tai poista akun päällä olevaa kantta. Tämä voi aiheuttaa sisällä olevan elektrolyytin vuodon, josta voi seurata vakavia vammoja.**
- **Jos AGM-akku liitetään uudelleen tai vaihdetaan, ISG-toiminto ei toimi välittömästi.**

ISG toiminnon aktivoitumiseksi uudelleen tapahtuu akkutunnistimen kalibroituinen, joka vaatii 4 tunnin tasaantumisjakson ajoneuvon virran ollessa pois päältä ja ovien suljettuina.

1. Varmista, että apuakun jännite on 12 volttia ja negatiivinen napa on maadoitettu.
2. Jos apuakku on toisessa ajoneuvossa, älä anna ajoneuvojen koskettaa toisiaan.
3. Sammuta kaikki tarpeettomat sähkölaitteet.
4. Liitä käynnistyskaapelit tarkassa järjestyksessä kuvan mukaisesti. Kytke ensin ensimmäisen käynnistyskaapelin pää tyhjentyneen akun (1) positiiviseen napaan ja liitä sitten toinen pää apuakun (2) positiiviseen napaan. Jatka kytkemällä toisen käynnistyskaapelin ensimmäinen pää apuakun (3) negatiiviseen napaan ja sitten toinen pää käynnistettävän auton moottorin kiinteään, liikkumattomaan, metalliseen kohtaan (esim. moottorin nostokorvake), joka on kaukana akusta. Älä liitä sitä mihinkään osaan, joka liikkuu moottoria käynnistettäessä, tai sellaisen lähelle. Älä anna käynnistyskaapeleiden koskea mihinkään muuhun kuin akun oikeisiin napoihin ja oikeaan maadoituspisteeseen. Älä kumarru akun ylitse liitoksia tehdessäsi.



HUOMIO - Akkukaapelit

Älä liitä käynnistyskaapelia apuakun negatiivisesta navasta suoraan tyhjentyneen akun negatiiviseen napaan. Tämä voi aiheuttaa tyhjentyneen akun ylikuumentumisen ja murtumisen vaarauttaen akkuhappoa.

5. Käynnistä moottori ajoneuvosta, jonka apuakku käytetään, ja käytä sitä noin kierrosnopeudella 2000 rpm. Käynnistä sitten moottori ajoneuvosta, jonka akku on tyhjentynyt.

Jos akun tyhjentymisen syy ei ole ilmeinen, sinun tulisi tarkastuttaa autosi valtuutetussa KIA-huollossa.

Käynnistäminen työntämällä

Käsivaihteistolla varustettua autoa ei saa käynnistää työntämällä, sillä päästöjen hallintajärjestelmät saattavat vahingoittua. Automaattivaihteista autoa ei ole mahdollista käynnistää työntämällä. Noudata tässä luvussa esitettyjä apuakulla käynnistämisen ohjeita.



VAROITUS

Älä koskaan hinaa autoa käynnistääksesi moottoria, sillä moottorin käynnistymisestä seuraava äkillinen liike eteenpäin voi aiheuttaa törmäyksen hinaavaan ajoneuvoon.

MOOTTORIN YLIKUUMENEMINEN

Jos lämpömittari ilmaisee ylikuumenemista, tunnet tehon alenemista tai kuulet kovaaäänistä nakutusääntä, moottori saattaa olla ylikuumentunut. Jos näin käy, toimi seuraavasti:

1. Siirry tien sivuun heti, kun se on turvallista.
2. Siirrä vaihdevipu P-asentoon (auto-maattivaihteistoissa) tai vapaalle (N-asento - käsivaihteistoissa) ja kytke seisontajarru. Jos ilmastointilaite on päällä, sammuta se.
3. Jos jäähdytysnestettä valuu auton alta tai konepellin alta nousee höyryä, sammuta moottori. Älä avaa konepeltiä ennen kuin jäähdytysnesteen valuminen tai höyryäminen loppuu. Jos jäähdytysnestettä ei näytä olevan kulunut ja höyryä ei esiinny, jätä moottori käyntiin ja tarkasta, että moottorin jäähdyttimeen tuuletin toimii. Jos tuuletin ei toimi, sammuta moottori.
4. Tarkasta katsomalla, että vesipumpun käyttöhihna on paikallaan. Jos se on paikallaan, tarkasta myös sen kireys. Jos käyttöhihna näyttäisi olevan kunnossa, etsi mahdollisia jäähdytysnesteen vuotoja jäähdyttimestä, letkuista ja auton alta. (Jos ilmastointilaite on ollut käytössä, on täysin normaalia, että kylmää vettä valuu maahan, kun olet pysähtynyt).

VAROITUS

Kun moottori on käynnissä, pidä hiukset, kädet ja vaatekappaleet kaukana liikkuvista osista, kuten tuulettimesta ja käyttöhihnoista, välttyäksesi loukkaantumisilta.

5. Jos vesipumpun käyttöhihna on vahingoittunut tai jäähdytysnestettä vuotaa, sammuta moottori välittömästi ja ota yhteys lähimpään valtuutettuun KIA-huoltoon avun saamiseksi.

VAROITUS

Älä koske paisuntasäiliön korkkiin, kun moottori on lämmin. Tällöin jäähdytysnestettä saattaa suihkuta ulos täyttöaukosta aiheuttaen vakavia palovammoja.

6. Jos et kykene paikallistamaan ylikuumenemisen aiheuttajaa, odota kunnes moottorin lämpötila on palautunut normaalkiksi. Jos tämän jälkeen jäähdytysnesteen taso on alentunut, lisää varovaisesti jäähdytysnestettä säiliöön nostaksesi nestetason säiliön puolivälin merkinnän kohdalle.

HUOMIO

Jäähdytysnesteen huomattava hävikki on merkki jäähdytysjärjestelmän vuodosta. Tämä tulee selvittää mahdollisimman pian valtuutetussa KIA-huollossa.

7. Toimi varovaisesti ja tarkkaile muita ylikuumenemisen merkkejä. Jos ylikuumenemista ilmenee uudelleen, ota yhteys valtuutettuun KIA-huoltoon avun saamiseksi.

RENGASRIKKO

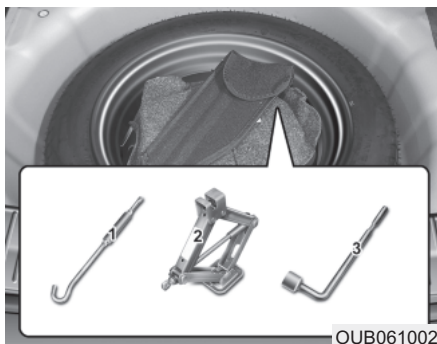

Nosturi ja työkalut

Tunkkia, tunkin vartta ja pyöränmutteriavainta säilytetään tavaratilassa. Nosta tavaratilan lattia ylös päästäksesi näihin käsiksi.

- (1) Tunkin varsi
- (2) Tunkki
- (3) Pyöränmutteriavain

Tunkin käyttöohjeet

Tunkki on tarkoitettu ainoastaan vapyörän vaihtamiseen hätätilanteessa. Itse suoritettavia talvi-/kesäpyörin kausivaihtoja varten tulee hankkia toistuvaan käyttöön tarkoitettu erillinen SFS-EN 1494 -standardin mukainen tunkki (esim. hallitunkki) ja varmistua ajoneuvon oikeista nostokohdista.

Estääksesi tunkin kolisemisen ajon aikana, säilytä sitä ohjeiden mukaisesti.

Noudata tunkin käyttöohjeita vähentääksesi loukkaantumisriskiä.

VAROITUS - Renkaiden vaihtaminen

- Älä koskaan suorita auton korjauksia yleisen tien tai moottoritien kaistalla.
- Siirrä auto aina kokonaan pois tieltä tien pientareelle ennen renkaan vaihtamista. Tunkkia tulee käyttää kiinteällä, tasaisella maa-alustalla. Jos et pysty löytämään kiinteää ja tasaista paikkaa tien sivusta, ota yhteys hinauspalveluun avun saamiseksi.

(Jatkuu)

(Jatkuu)

- Muista käyttää oikeita auton etu- ja takapään nostokohtia. Älä koskaan käytä puskuria tai muuta korin osaa nostokohtana.
- Auto saattaa vieriä herkästi pois tunkilta aiheuttaen vakavia tai jopa hengenvaarallisia vammoja.
- Älä mene nosturilla tuetun ajoneuvon alle.
- Älä käynnistä moottoria, kun auto on tunkin varassa.
- Älä anna kenenkään jäädä autoon, kun se on tunkin varassa.
- Varmista, että lapset ovat turvallisessa paikassa kaukana tiestä ja tunkilla nostettavasta autosta.

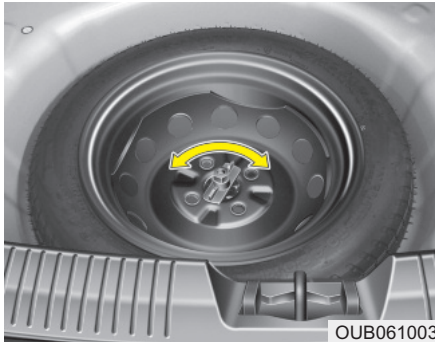

Varapyörän irrottaminen ja säilyttäminen

Käännä pyörää paikallaan pitävää siipimutteria vastapäivään.

Aseta pyörä takaisin paikoilleen käänteisessä järjestyksessä.

Estääksesi varapyörän ja työkalujen kolisemisen ajon aikana, säilytä niitä ohjeiden mukaisesti.

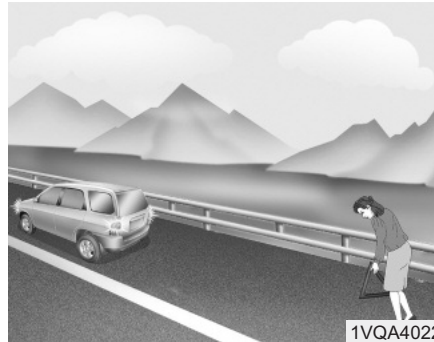

Pyörän vaihtaminen

1. Pysäköi tasaiselle pinnalle ja kytke seisontajarru tiukasti päälle.
2. Siirrä vaihdevipu R-asentoon käsivaihteistoissa tai P-asentoon automaattivaihteistoissa.
3. Kytke varoitusvilkut päälle.



4. Poista pyöränmutteriavain, tunkki, tunkin varsi ja varapyörä autosta.
5. Estä nostettavan pyörän vastakaisessa kulmassa oleva pyörä kiilalla etu- tai takapuolelta.

VAROITUS - Renkaan vaihtaminen

- Jotta auto ei liikkuisi renkaanvaihdon aikana, kytke aina kunnolla seisontajarru ja estä vaihdettavan pyörän vastakkaisessa kulmassa olevan pyörän liike.
- Suosittelemme, että auton pyöriin asetetaan kiilat ja että kaikki matkustajat poistuvat nostettavasta autosta.

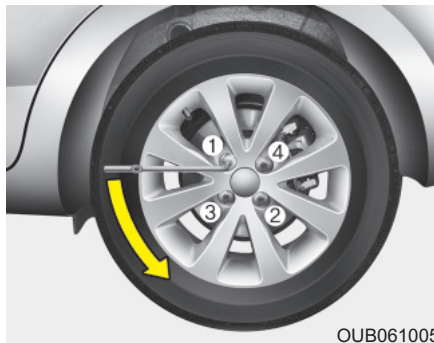

OUB061005

6. Avaa jokaista pyörän kiinnityspulttia yksi kierros, mutta älä poista ensimmäistäkään ennen kuin pyörä on nostettu ilmaan.

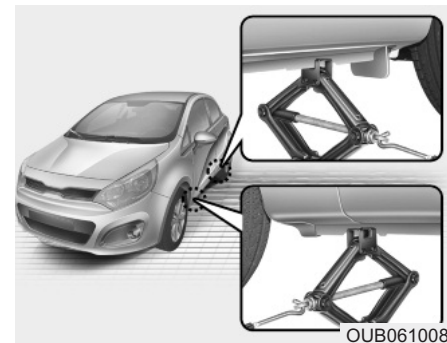

OUB061008

7. Aseta tunkki vaihdettavan etu- tai takapyörän viereiseen, lähimpänä olevaan nostokohtaan. Aseta tunkki sille tarkoitettuun kohtaan alustan alle. Nostokohtien tuennat on hitsattu kiinni alustaan kahdella korvakkeella ja korokkeella, jotta tunkin sijoittaminen olisi helpompaa.

VAROITUS - Nostokohta
Pienentääksesi loukkaantumisriskiä, käytä ainoastaan auton mukana toimitettua tunkkia ja nosta oikeista nostokohdista. Älä koskaan käytä auton muuta osaa nostokohtana.



8. Kiinnitä tunkin varsi tunkkiin ja kierre sitä myötäpäivään nostaaksesi ajoneuvoa, kunnes rengas juuri irtaamaasta maasta. Tämä mitta on noin 30 mm. Ennen pyörän kiinnitysmuttereiden irrottamista varmista, että auto on vakaasti paikoillaan ja ettei se voi liikkua tai pudota.
9. Avaa pyöränmutterit ja poista ne käsin. Liu'uta pyörä irti pulteista ja aseta se maahan makuulle, ettei se lähtisi kierimään. Asettaaksesi uuden pyörän napaan, ota varapyörä esiin, kohdista sen reiät navan pultteihin ja liu'uta pyörä paikoilleen. Jos tämä tuntuu vaikealta, kallista pyörää hieman ja pyri ohjaamaan pyörän ylin reikä navan ylimpään pulttiin. Heiluta sitten pyörää hieman edestakaisin, kunnes pyörä voidaan liu'uttaa muihin pultteihin.

VAROITUS

Vanteissa saattaa olla teräviä reunoja. Käsittele niitä varoen vahinkojen välttämiseksi. Ennen kuin kiinnität vanteen paikoilleen varmista, ettei navassa tai vanteessa ole mitään tiellä (esim. mutaa, öljyä, hiekkaa jne.), joka häiritsisi vanteen asettumista tiukasti napaan.

Jos näin on, poista se. Jos vanteen ja navan väliset pinnat eivät ole kunnolla kiinnittyneet, pyöränmutterit saattavat löystyä, jolloin pyörä voi irrota. Pyörän irtoaminen voi johtaa auton hallinnan menettämiseen. Tämä saattaa aiheuttaa vakavia tai jopa hengenvaarallisia vammoja.

10. Kiinnittääksesi pyörän, pidä sitä pulteilla, aseta pyöränmutterit kierteisiin ja kiristä ne alustavasti käsin. Mutterit tulee asentaa siten, että kierteistetyt, halkaisijaltaan pienemmät päät suunnataan sisäänpäin. Heiluta pyörää varmistaaksesi, että se on asettunut kokonaan paikoilleen, ja kiristä muttereita jälleen niin kireälle kuin käsillä on mahdollista.
11. Laske auto maahan kiertämällä tunkin vartta vastapäivään.

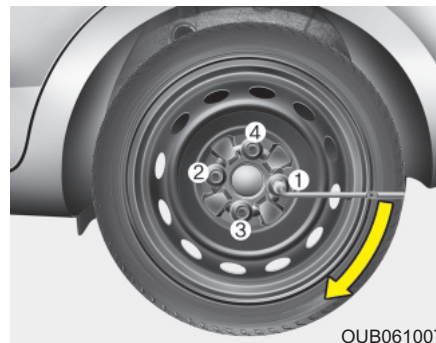

Aseta sitten avain kuvan mukaisesti ja kiristä pyöränmutterit. Varmista, että avaimen hylsy on kiinnittynyt oikein mutterin päälle. Älä astu avaimen varren päälle tai käytä avaimen jatkovartta. Kiristä joka toista mutteria niin kauan, kunnes ne ovat kaikki kireällä. Tarkasta sitten kahdesti jokaisen mutterin kireys. Pyörien vaihtamisen jälkeen anna valtuutetun KIA-huollon kiristää pyöränmutterit niiden oikeaan kiristysmomenttiin mahdollisimman pian.

Pyöränmutterin kiristysmomentti:
Teräs- ja alumiininen kevytmetallivanne: 88 - 107 Nm.

Jos sinulla on rengaspainemittari, poista venttiilihattu ja tarkasta ilmanpaine. Jos paine on suositeltua alhaisempi, aja hitaasti lähimmälle huoltoasemalle ja täytä rengas oikeaan paineeseen. Jos se on liian korkea, säädä se oikeaksi. Kiinnitä venttiilin hattu aina rengaspaineen tarkastamisen tai täyttämisen jälkeen. Jos hattua ei kiinnitetä, renkaasta saattaa vuotaa ilmaa. Jos kadotat venttiilihatus, hanki uusi ja kiinnitä se mahdollisimman pian.

Aina pyörän vaihtamisen jälkeen kiinnitä tyhjentyneet renkaat takaisin paikoilleen ja aseta tunkki ja työkalut niiden oikeisiin säilytyspaikkoihin.

HUOMIO

Autosi pyöränpulttien ja -muttereiden kierteet ovat metriset. Varmista pyörää irrottaessasi, että samoja irrotettuja muttereita käytetään myös asennuksen yhteydessä. Jos mutterit vaihdetaan uusiin, varmista, että niissä on metrinen kierre ja sama kierrerakenne. Väärän mutterin asentaminen rikkoo vaarnaruuvien kierteet niin, että vaarnaruuvi on uusittava, eikä vanne kiinnity napaan oikein.

Huomaa, että useissa muttereissa ei ole metristä kierrettä. Ole hyvin huolellinen kierrerakennetta tarkastaessasi ennen kuin asennat tarvike-muttereita tai -vanteita. Epävarmassa tilanteessa ota yhteys KIA-huoltoon.

VAROITUS - Pyörän vaarnaruuvit

Jos vaarnaruuvit ovat vahingoittuneet, ne eivät välttämättä pysty pitämään pyörää paikoillaan. Tämä voi johtaa pyörän irtoamiseen, josta voi seurata vakavia loukkaantumisia.

Estääksesi tunkin, tunkin varren, pyöränmutteriavaimen ja varapyörän kolisemisen ajoneuvon liikuessa, säilytä niitä ohjeiden mukaisesti.

VAROITUS - Vararenkaan väärä paine

Tarkasta rengaspaineet välittömästi varapyörän asentamisen jälkeen. Säädä tarpeen vaatiessa määrättyyn paineeseen. Ks. "Renkaat ja vanteet" luvussa 8.

Tärkeää - pienen varapyörän käyttäminen (mikäli varusteena)

Autosi on varustettu pienikokoisella varapyörällä. Tämä pieni varapyörä vie vähemmän tilaa kuin normaalikokoinen pyörä. Tämä rengas on normaalia pienempi ja se on suunniteltu ainoastaan väliaikaiseen käyttöön.

⚠️ HUOMIO

- ***Sinun tulee ajaa varovaisesti, kun pieni varapyörä on käytössä. Pieni varapyörä tulisi vaihtaa tavanomaiseen pyörään heti, kun mahdollista.***
- ***Tässä autossa ei suositella käytettäväksi useampaa kuin yhtä varapyörää samanaikaisesti.***

⚠️ VAROITUS

Pieni varapyörä on tarkoitettu ainoastaan hätätilanteisiin. Älä aja autollasi yli 80 km/h, kun pieni varapyörä on käytössä. Alkuperäinen rengas tulisi korjauttaa ja vaihtaa mahdollisimman pian, jotta välttyttäisiin varapyörän rikkoutumiselta, joka voi johtaa hengenvaarallisiin henkilövahinkoihin.

Pieni varapyörä tulee täyttää 4,2 barin paineeseen.

*** HUOMAUTUS**

Tarkasta rengaspaineet varapyörän asentamisen jälkeen. Säädä tarpeen vaatiessa määrättyyn paineeseen.

Käyttäessäsi pientä varapyörää, noudata seuraavia varotoimenpiteitä:

- Älä missään tapauksessa ylitä 80 km/h nopeutta. Suurempi nopeus voi vahingoittaa rengasta.
- Muista ajaa riittävän hitaasti tieolosuhteisiin nähden välttyäksesi vaaroilta. Mitkä tahansa tiellä olevat vaarat, kuten kuopat tai roskat, voivat vahingoittaa vakavasti pientä varapyörää.
- Tämän renkaan jatkuva käyttö saattaa johtaa renkaan rikkoutumiseen, auton hallinnan menettämiseen ja mahdollisiin henkilövahinkoihin.
- Älä ylitä auton suurinta sallittua kuormaa tai pienen varapyörän sivuun merkittyä kantavuutta.
- Vältä ajamasta esteiden yli. Pienen varapyörän halkaisija on pienempi kuin normaalin pyörän, jolloin auton maavara laskee noin 25 mm, josta voi seurata ajoneuvovahinkoja.

- Älä aja tätä autoa automaattiseen autopesulaan, kun pieni varapyörä on kiinnitettynä.
- Älä käytä lumiketjuja pienessä varapyörässä. Pienestä koostaan johdettuna lumiketju ei asetu oikein pyörälle. Tämä saattaa aiheuttaa vahinkoa autolle tai lumiketjun irtoamisen.
- Pientä varapyörää ei tulisi asentaa etuakselille, jos autolla on ajettava lumella tai jäällä.
- Älä käytä pientä varapyörää muissa ajoneuvoissa, sillä tämä pyörä on erityisesti suunniteltu tähän autoon.
- Pienen varapyörän kuviopinnan käyttöikä on lyhyempi kuin normaalien pyörän. Tarkasta pienen varapyörän rengas säännöllisesti ja vaihda kulunut uuteen vastaavalaiseen, joka on samaa kokoa, kuviota ja asennetaan samalle vanneelle.
- Pienen varapyörän rengasta ei saa käyttää muissa pyörissä, eikä normaaleja renkaita, talvirenkaita, pölykapseleita tai keskiöitä tule käyttää pienessä varapyörässä. Jos näin yritetään, nämä varusteet tai muut auton osat saattavat vahingoittua.
- Älä käytä useampaa kuin yhtä tilapäistä varapyörää kerrallaan.
- Älä vedä perävaunua, kun tilapäinen varapyörä on asennettu.

Tunkin tarra

■ Esimerkki

■ Tyypin A Model : □□□□ ①

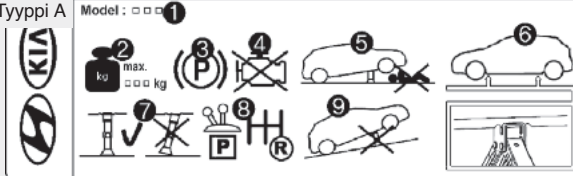

① DATE OF MANUFACTURE (YYMMDD)

⑩ CO., LTD.

OHYK064001

■ Tyypin B

① Max. □□□□□□ kg □□□□□□ kg

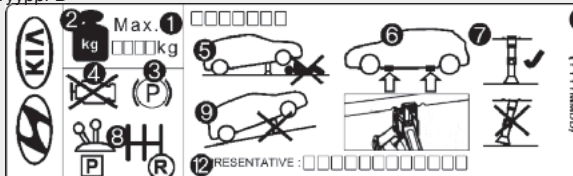

① DATE OF MANUFACTURE (YYMMDD)

⑩ CO., LTD.

OHYK064005

■ Tyypin C

● MAX. WEIGHT □□□□kg(□□□□lb) ②

● USE ONLY TO SPECIFIED CAR(차량 지양에만 사용될 것)

● CARGA MAXIMA □□□□kg(□□□□lb)

● ÚSELO SOLO PARA EL VEHICULO ESPECIFICADO

● Максимальная использовать только для грузоподъемность □□□□kg(□□□□lb) 仅准用于指定车型

● 最大质量 □□□□kg(□□□□lb)

● الوزن الأقصى □□□□ - كجم - رطل

● يستخدم فقط للسيارة المحددة

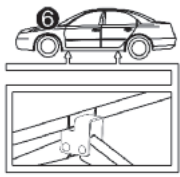

① DATE OF MANUFACTURE (YYMMDD)

⑩ CO., LTD.

OHYK064002

* Varsinainen ajoneuvossa oleva tunkin tarra saattaa poiketa kuvan mukaisesta. Saadaksesi tarkempia tietoja, tutustu tunkkiin kiinnitettyyn tarraan.

1. Mallinimi
2. Suurin sallittu kuorma
3. Kytke seisontajarru tunkin käytön ajaksi.
4. Sammuta moottori, kun käytät tunkkia.
5. Älä mene tunkilla tuetun auton alle.
6. Merkityt kohdat alustan alla.
7. Kun autoa tuetaan, tunkin on oltava kohtisuorassa nostokohtaa vasten.
8. Aseta peruutusvaihte käsivaihteissa ajoneuvoissa tai P-asento automaattivaihteissa ajoneuvoissa.
9. Tunkkia saa käyttää ainoastaan tasisella ja kiinteällä maa-alustalla.
10. Tunkin valmistaja
11. Valmistuspäivämäärä
12. Valmistajan edustaja ja osoite

Tunkin EC-vaatimustenmukaisuustodistus



EC Declaration of Conformity
according to EC Machinery Directive 2006/42/EC

We, **SAMKI IND. CO., LTD.**
22, Hyojuk3-Gil, Buk-Gu, Ulsan, Korea
declare under our sole responsibility that the product

Product : Jack Assembly

Type Designation(s) : Jack Assembly-600kg, Jack Assembly-700kg
Jack Assembly-800kg, Jack Assembly-1000kg
Jack Assembly-1200kg, Jack Assembly-1500kg

Serial No. : N/A

Year of Manufacture : 2013

to which this declaration relates is in conformity with the following standard(s) or other normative document(s):

EN ISO12100 (2010)	Safety of machinery - General principles for design - Risk assessment and risk reduction
EN ISO12100-2/A1 (2009)	Safety of machinery - Basic concepts, general principles for design, Part 2: Technical principles
EN 1494/A1 (2008)	Mobile or moveable jacks and associated lifting equipment

following the provisions of Directive(s):

2006/42/EC Directive on the approximation of the laws of Member States relating to machinery (OJ L157 Jun, 9, 2006)

Ulsan, Korea / Jul. 25, 2013 Hyun Duck Cho President 
(Place and date of issue)/(name and signature or equivalent making of authorized person)

* T.C.P. Compiling Person: Safenet Limited (European Notified body : 1674)
Deaford Garage, Deaford, Kettering Northants, NN14 4EQ, England

JACKDOC14S

RENGASRIKKO (KUN PIKAKORJAUSSARJA ON KÄYTETTÄVISSÄ, MIKÄLI VARUSTEENA)

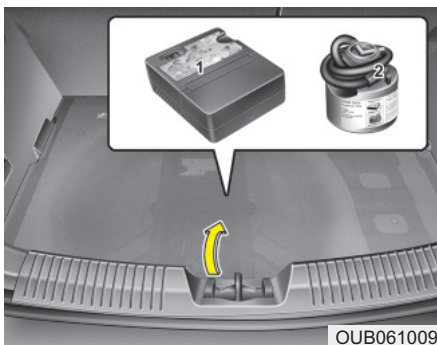

Pyydämme lukemaan renkaan pikakorjaussarjan (TireMobilityKit) ohjeet ennen sen käyttämistä.

- (1) Kompressorin
- (2) Tiivisteainesäiliö



Johdanto

Pikakorjaussarjan (TireMobilityKit) avulla pystyt jatkamaan ajamista vaikka rengas puhkeaisi.

Kompressorin ja tiivisteaineen sisältävä järjestelmä pystyy helposti ja tehokkaasti tiivistämään ja täyttämään henkilöauton puhjonneen (esim. nauhasta tai vastaavasta kappaleesta) renkaan lähes kaikissa tapauksissa.

Kun olet varmistunut renkaan tiivistymisestä, voit ajaa renkaalla varovaisesti (enintään 200 km) alle 80 km/h nopeudella ajaaksesi auton korjaamolle renkaan vaihtamiseksi.

On mahdollista, että joitakin renkaita - erityisesti niitä, joissa on suurempia puhkeamia tai kylkivahinkoja - ei voida tiivistää.

Renkaan paineen katoaminen heikentää renkaan suorituskykyä.

Tästä syystä sinun tulee välttää äkki-pikaisia ohjausliikkeitä tai muita epätavallisia liikkeitä erityisesti, jos ajoneuvo on raskaasti kuormitettu tai sillä vedetään perävaunua.

Pikakorjaussarjaa ei ole suunniteltu tai tarkoitettu renkaan lopullisen korjauksen tekemiseen ja sitä voidaan käyttää ainoastaan yhteen renkaaseen.

Nämä ohjeet opastavat sinua vaiheittain tiivistämään tilapäisesti puhjonneen renkaan helposti ja luotettavasti.

Lue myös luku "Huomioita pikakorjaussarjan turvalliseen käyttöön".

VAROITUS

Älä käytä pikakorjaussarjaa, jos rengas on vahingoittunut pahoin tyhjänä tai alhaisella paineella ajamisesta.

Ainoastaan renkaan kulutuspinnan alueella olevat puhkeamat voidaan tiivistää pikakorjaussarjan avulla.

Renkaan sivussa olevia vahinkoja ei saa korjata turvallisuussyistä.

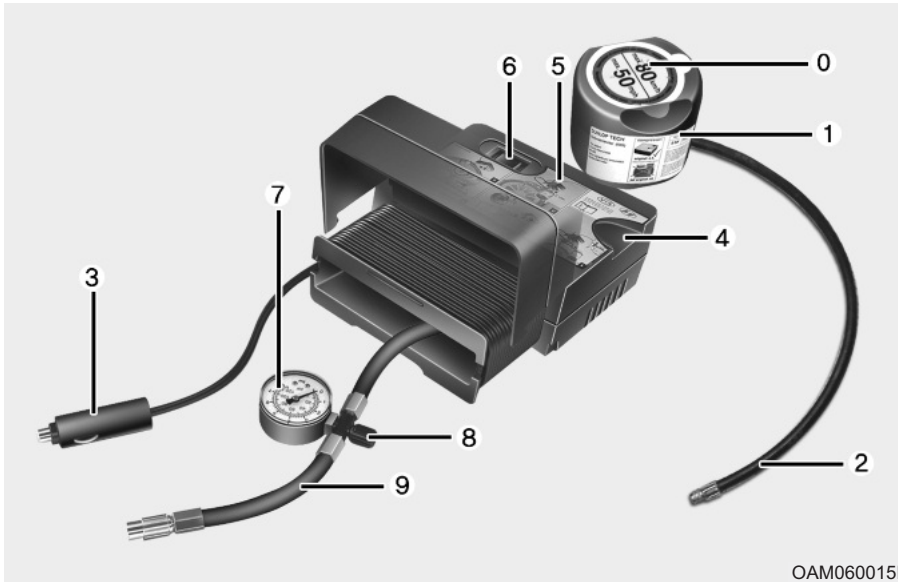

OAM060015L

Pikakorjaussarjan osat

- | | |
|------------------------------------------------------------------|--------------------------------------------------------------|
| 0. Nopeusrajoitustarra | 3. Liittimet ja kaapelit sähköpistokkeen suoraan liitokseen. |
| 1. Tiivisteainesäiliö, jossa nopeusrajoitustarra | 4. Tiivisteainesäiliön pidike |
| 2. Tiivisteainesäiliöstä lähtevä täyttöletku renkaan venttiiliin | 5. Kompressor |
| | 6. On/off-kytkin |

7. Painemittari, joka näyttää renkaan täyttöpaineen.
8. Tyhjennysruuvi rengaspaineen vähentämiseksi
9. Letku, joka liittää kompressorin tiivisteainesäiliöön tai renkaan venttiiliin

Liittimiä, kaapeleita ja letkuja säilytetään kompressorin kotelossa.

VAROITUS

Ennen kuin käytät pikakorjaussarjaa noudata tiivisteainesäiliössä olevia ohjeita.

Poista nopeusrajoitustarra tiivisteainesäiliöstä ja kiinnitä se ohjauspyörään.

Huomaa tiivisteainesäiliön viimeinen käyttöpäivämäärä.

Renkaan pikakorjaussarjan käyttäminen

1. Tiivisteaineen täyttäminen

Noudata tarkasti esitettyjä vaiheita. Muussa tapauksessa tiivisteaine saattaa vuotaa esim. korkean paineen vaikutuksesta.

- 1) Ravista tiivisteainesäiliötä.
- 2) Ruuvaa liitosletku 9 tiivisteainesäiliön liitántään.
- 3) Huolehdi, ettei kompressorin painiketta 8 paineta.
- 4) Ruuvaa rikkoutuneen pyörän venttiilikorkki auki ja ruuvaa tiivisteainesäiliön täyttöletku 2 venttiiliin.
- 5) Kiinnitä tiivisteainesäiliö kompressorissa olevaan pidikkeeseen siten, että säiliö pysyy pystyasennossa.

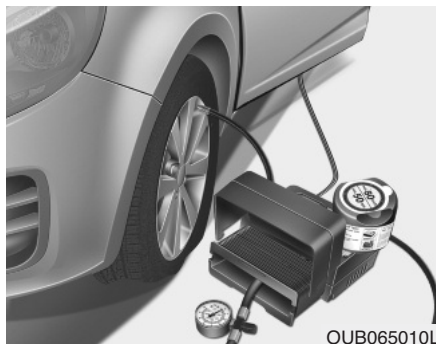

- 6) Huolehdi, että kompressorin painiketta 8 on pois päältä asennossa.
- 7) Liitä kompressorin sähköjohto auton sähköpistokkeeseen käyttämällä tarkoitukseen mukaisia kaapeleita ja liittimiä.
- 8) Kun virta on kytketty päälle:
Kytke kompressorin painiketta 8 päälle ja anna sen käydä noin 3 minuuttia täyttääksesi tiivisteaineen. Täytön jälkeisellä täytpaineella ei ole merkitystä.

9) Sammuta kompressorin painiketta 8.

10) Irrota letkut tiivisteainesäiliöstä ja pyörän venttiilistä.

Laita pikakorjaussarja takaisin sen säilytystilaan ajoneuvossa.

VAROITUS

Jos moottori on jätetty käyntiin huonosti tuuletetussa tai suljetussa tilassa (kuten rakennuksen sisällä), hiilimonoksidi voi aiheuttaa myrkytyksen tai tukehtumisen.

Tiivisteaineen jakaminen tasaisesti

Aja välittömästi noin 3 km antaaksesi tiivisteaineen jakautua tasaisesti renkaassa.

 HUOMIO

Älä ylitä 80 km/h nopeutta. Mahdollisuuksien mukaan pyri välttämään alle 20 km/h nopeuksia.

Jos havaitset ajon aikana epätavallista värinää, häiriötä tai melua, vähennä nopeuttasi ja aja varoen, kunnes pystyt turvallisesti pysähtymään tien sivuun.

Ota yhteys tie- tai hinauspalveluun.

Täyttöpaineen tarkastaminen

- 1) Noin 3 km ajamisen jälkeen pysähdy turvalliseen paikkaan.
- 2) Kiinnitä kompressorin liitosletku 9 suoraan renkaan venttiiliin.
- 3) Liitä kompressorin auton sähköpistokkeeseen käyttämällä tarkoitukseenmukaisia kaapeleita ja liittimiä.
- 4) Säädä rengaspainearvoksi 2,2 bar. Kun virta on kytketty päälle, toimi seuraavasti.

- Lisätäksesi rengaspainetta: Kytke kompressorin päälle asentoon I. Tarkastaaksesi nykyisen rengaspainearvon, sammuta kompressorin hetkeksi.

 VAROITUS

Älä anna kompressorin toimia 10 minuuttia pidempään. Muussa tapauksessa laite ylikuumenee ja voi vahingoittua.

- Vähentääksesi rengaspainetta: Avaa kompressorin letkun tyhjennysruuvia (8).

 HUOMIO

Jos rengaspaine ei säily, kokeile suorittaa ajo, joka ohjeistettiin kappaleessa "Tiivisteaineen jakaminen tasaisesti". Toista sitten vaiheet 1-4.

Pikakorjaussarjan käyttäminen saattaa olla tehotonta, jos vahinko on läpimitaltaan suurempi kuin 6 mm.

Jos rengasta ei saada korjattua ajokelpoiseksi pikakorjaussarjalla, pyydämme Teitä ottamaan yhteyttä lähimpään KIA-huoltoon tai korjaamoon, joka toimii KIA:n hyväksymien korjausohjeiden mukaisesti ja jolla on vastaavasti koulutettu henkilöstö.

 VAROITUS

Rengaspaineen on oltava vähintään 2,2 baria. Jos näin ei ole, älä jatka ajamista. Ota yhteys tie- tai hinauspalveluun.

Huomioita pikakorjaussarjan turvalliseen käyttöön

- Pysäköi auto tien sivuun, jotta pystyisit työskentelemään pikakorjaussarjalla turvallisesti poissa liikenteen tieltä. Aseta varoituskolmio silmiinpistäväan paikkaan, jotta ohittavat ajoneuvot pystyisivät varomaan sinua.
- Kytke aina seisontajarru varmistukseksi siitä, ettei ajoneuvosi liiku edes tasaisella pinnalla.
- Käytä pikakorjaussarjaa ainoastaan henkilöauton renkaiden tiivistämiseen/täyttämiseen. Älä käytä sitä moottoripyörien, polkupyörien tai muun tyyppisten ajoneuvojen renkaisiin.
- Älä poista mitään vieraita esineitä, kuten nauvoja tai ruuveja, joita on työntynyt renkaaseen.
- Ennen pikakorjaussarjan käyttämistä lue tiivisteainesäiliöön kiinnitetty varoitusteksti!
- Jos auto on ulkoilmassa, jätä moottori käyntiin. Muussa tapauksessa kompressori tyhjentää ajanmyötä auton akun.
- Älä koskaan jätä pikakorjaussarjaa ilman valvontaa, kun se on käytössä.
- Älä jätä kompressoria käyntiin yli 10 minuutiksi kerrallaan tai se saattaa ylikuumentua.
- Älä käytä pikakorjaussarjaa, jos ulkoilman lämpötila on alle -30 °C.
- Älä käytä tiivisteainetta sen viimeisen käyttöpäivämäärän jälkeen. Tämä voidaan löytää säiliössä olevasta tarrasta.
- Pidä lasten ulottumattomissa.

Tekniset tiedot

Järjestelmän jännite: DC 12 V

Käyttöjännite: DC 10 - 15 V

Ampeeriarvo: max. 15 A

Soveltuvat käyttölämpötilat:

-30 ~ +70°C

Suurin käyttöpain:

6 bar (87 psi)

Koko

Kompressori: 170 x 150 x 60 mm

Tiivisteainesäiliö: 85 x 77 ø mm

Kompressorin paino:

0,8 kg

Tiivisteaineen määrä:

200 ml

* Tiivisteainetta ja varaosia voidaan hankkia valtuutetulta jälleenmyyjältä tai rengaskorjaamolta. Tyhjat tiivisteainesäiliöt voidaan hävittää kotona. Tiivisteaineen nesteylijäämät tulee hävittää ajoneuvosi jälleenmyyjällä tai rengaskorjaamolla tai paikallisten jätteen hävitysmääräysten mukaisesti.

RENGASPAINOIDEN VALVONTAJÄRJESTELMÄ (TPMS) (MIKÄLI VARUSTEENA)

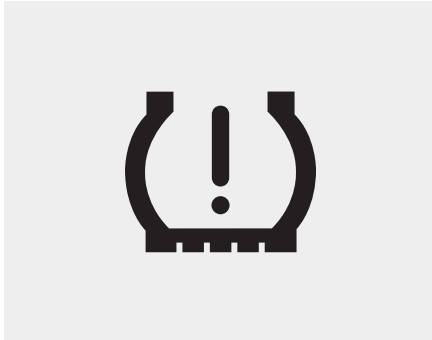

*Alhaisen rengaspaineen merkkivalo/
TPMS-häiriön ilmaisin*

Jokainen rengas (myös vararengas, mikäli varusteena) tulisi tarkastaa kuukausittain. Renkaan on oltava kylmä ja täytettynä auton valmistajan suosittelemaan paineeseen (löytyy teknisistä tiedoista tai rengaspainetarrasta). (Jos autossasi on renkaat, jotka ovat erikokoisia kuin teknisiin tietoihin tai rengaspainetarraan merkityt, tulee sinun itse määrittää näiden renkaiden oikea paine).

Autossasi saattaa olla turvavarusteena rengaspaineiden valvontajärjestelmä (TPMS) (lisävaruste), joka ilmoittaa alhaisen rengaspaineen merkkivalolla, kun yhden tai useamman renkaan paine on pudonnut merkittävästi. Niinpä jos alhaisen rengaspaineen merkkivalo syttyy, sinun tulee pysähtyä ja tarkastaa renkaasi mahdollisimman pian ja täyttää ne oikeisiin paineisiin. Liian alhaisilla rengaspaineilla ajaminen saattaa aiheuttaa renkaiden ylikuumentumista ja johtaa niiden vahingoittumiseen. Lisäksi alhaiset paineet nostavat polttoaineenkulutusta, pienentävät renkaan kuviopinnan käyttöikää ja voivat vaikuttaa auton käyttäytymiseen ja jarrutusmatkaan.

Huomaa, ettei TPMS-järjestelmä korvaa renkaan huoltotoimenpiteitä tai kuljettajan vastuuta ylläpitämään oikeita rengaspaineita, vaikka rengaspaineet eivät olisi alentuneet alhaisen rengaspaineen merkkivalon kytkeytymisen tasolle.

Autossasi on lisäksi varusteena TPMS-häiriön ilmaisin, jolla voidaan ilmoittaa, jos järjestelmä ei toimi oikein. TPMS-häiriön ilmaisin on yhdistetty alhaisen rengaspaineen merkkivaloon. Kun järjestelmä havaitsee häiriön, merkkivalo vilkkuu noin minuutin, jonka jälkeen jatkaa palamista jatkuvana. Tämä toiminta toistuu aina moottorin käynnistyksessä niin kauan, kunnes häiriö poistuu. Jos toimintahäiriön ilmaisin palaa, järjestelmä ei välttämättä kykene tunnistamaan alhaista rengaspainetta niin kuin pitäisi. TPMS-toimintahäiriöitä saattaa esiintyä erilaisista syistä, kuten renkaan tai vanteen asennuksesta, joka estää TPMS-järjestelmän virheettömän toiminnan. Tarkasta aina TPMS-toimintahäiriön ilmaisin yhden tai useamman renkaan tai vanteen vaihdon jälkeen. Tällöin voidaan varmistaa, että vaihdettu rengas tai vanne antaa TPMS-järjestelmän jatkaa virheetöntä toimintaa.

* HUOMAUTUS

Jos TPMS-järjestelmän alhaisen rengaspaineen merkkivalo ei syty 3 sekunniksi, kun virta kytketään ON-asettoon tai moottori käynnistetään, tai jos ne jatkavat palamista 3 sekunnin palamisen jälkeen, vie autosi lähimpään valtuutettuun KIA-huoltoon järjestelmän tarkastamiseksi.

Alhaisen rengaspaineen merkkivalo



Kun rengaspaineiden valvontajärjestelmän varoitusvalot syttyvät, yhden tai useamman renkaan paine on laskenut merkittävästi.

Jos merkkivalo syttyy, vähennä välittömästi nopeuttasi välttämällä kaarteiden ajamista kovalla nopeudella ja ennakoiden pidentyneen jarrutusmatkan. Sinun tulisi pysähtyä ja tarkastaa renkaat mahdollisimman pian. Täytä renkaat oikeisiin paineisiin, kuten teknisiin tietoihin tai kuljettajan keskisivupilarin ulkopaneelissa sijaitsevaan rengaspainetarraan on merkitty. Jos et pysty ajamaan huoltoasemalle asti tai rengas ei pysty ylläpitämään juuri lisättyä painetta, vaihda matalapaineinen pyörä varapyörään.

Tämän jälkeen TPMS-toimintahäiriön ja alhaisen rengaspaineen merkkivalo saattaa syttyä käynnistämisen tai 20 minuutin ajon jälkeen, jos et ole korjauttanut ja vaihtanut huonopaineista rengasta takaisin ajoneuvoon.

HUOMIO

Talvella tai kylmällä säällä alhaisen rengaspaineen merkkivalo saattaa syttyä, jos rengaspaineet on säädetty suositeltuihin täytopaineisiin lämpimällä säällä. Tämä ei merkitse TPMS-järjestelmän toimintahäiriötä, sillä laskenut lämpötila aiheuttaa renkaiden paineiden putoamista.

Kun ajat autollasi lämpimältä alueelta kylmälle tai päinvastoin, tai ulkoilman lämpötila muuttuu merkittävästi, sinun tulisi tarkastaa rengaspaineet ja säätää ne tarvittaessa suositeltuihin paineisiin.

VAROITUS - Alhaisen rengaspaineen aiheuttamat vahingot

Merkittävästi alentunut rengaspaine tekee auton käyttäytymisen epävakaaksi ja voi lisätä auton hallinnan menettämisen riskiä ja jarrutusmatkan pituutta.

Jatkuva ajaminen alhaisilla rengaspaineilla voi aiheuttaa renkaiden ylikuumenemista, joka johtaa niiden vahingoittumiseen.

TPMS-järjestelmän toimintahäiriön ilmaisin



Jos alhaisen rengaspaineen merkkivalo jatkaa palamista, kun se on vilkkunut noin minuutin, rengaspaineiden valvontajärjestelmässä on toimintahäiriö. Jos järjestelmä pystyy tunnistamaan paineiden alenemisen oikein samanaikaisesti, kun järjestelmässä on häiriö, TPMS-häiriön ja alhaisen rengaspaineen merkkivalot palavat samanaikaisesti. Jos esimerkiksi vasemman eturenkaan tunnistin on vahingoittunut, mutta oikea etu- tai toinen takarenkaasta on menettänyt painetta, alhaisen rengaspaineen merkkivalot saattavat palaa samanaikaisesti TPMS-häiriön merkkivalon kanssa.

Tarkastuta järjestelmä valtuutetussa KIA-huollossa mahdollisimman pian ongelman aiheuttajan selvittämiseksi.

HUOMIO

- *TPMS-häiriön ilmaisin saattaa syttyä, jos autolla ajetaan voimakkaapeleiden tai radiolähettimien, kuten poliisiasemien, julkishallintorakennuksien, radioasemien, armeijavälineistön, lentokenttien tai radiomastojen jne. lähetyksillä. Nämä voivat häiritä rengaspaineiden valvontajärjestelmän (TPMS) normaalia toimintaa.*
- *TPMS-häiriön merkkivalo saattaa syttyä käytettäessä renkaiden lumiketjuja tai joitain erillisiä elektronisia sähkölaitteita, kuten kannettavaa tietokonetta, matkapuhelimen laturia, kauko-ohjainta, navigointia jne. Tämä voi häiritä rengaspaineiden valvontajärjestelmän (TPMS) normaalia toimintaa.*

Pyörän vaihtaminen TPMS-järjestelmän autossa

Jos renkaasi on tyhjentynyt, alhaisen rengaspaineen merkkivalo syttyy. Korjauta tyhjentynyt rengas valtuutetussa KIA-huollossa mahdollisimman pian tai vaihda tilalle varapyörä.



HUOMIO

Älä koskaan käytä mitään puhjenneen renkaan korjausainetta, jota KIA ei ole hyväksynyt, painetta menettäneen renkaan korjaamiseen ja/tai täyttämiseen. Muut kuin KIA:n hyväksymät renkaan tiivistysaineet saattavat vahingoittaa renkaan paineanturia. Rengaspaineanturissa ja van-teessa olevat tiivisteainejäämät tulee poistaa uutta rengasta asennettaessa.

Jokainen pyörä on varustettu rengaspainetunnistimella, joka on asennettu renkaan sisään venttiilirungon alle. Sinun tulee käyttää TPMS-yhteensopivia vanteita. On suositeltua, että huollat renkaasi aina valtuutetussa KIA-huollossa.

Vaikka vaihtaisit tyhjentyneen pyörän varapyörään, alhaisen rengaspaineen merkkivalo jatkaa palamista, kunnes tyhjentynyt rengas korjataan ja asennetaan takaisin autoon.

Jos vaihdat tyhjentyneen pyörän varapyörään, TPMS-häiriön ilmaisin saattaa syttyä muutaman minuutin jälkeen, koska varapyörässä olevaa TPMS-tunnistinta ei ole otettu käyttöön.

Kun tyhjentyneen renkaan paine on palautettu suosituksen mukaiseksi ja se on asennettu autoon tai varapyörässä oleva TPMS-tunnistin on otettu käyttöön valtuutetun KIA-huollon toimesta, TPMS-häiriön ja alhaisen rengaspaineen merkkivalot katoavat muutaman minuutin ajon jälkeen.

Jos merkkivalo ei katoa muutaman minuutin ajon jälkeen, pyydämme käymään valtuutetussa KIA-huollossa.



HUOMIO

Jos alkuperäinen pyörä vaihdetaan varapyörään, varapyörän TPMS-tunnistin tulee ottaa käyttöön ja alkuperäispyörän TPMS-tunnistin poistaa käytöstä. Jos varapyöräkotelossa sijaitsevan alkuperäispyörän TPMS-tunnistin on yhä aktiivinen, rengaspaineiden valvontajärjestelmä ei välttämättä toimi oikein. Huollata tai vaihdada TPMS-pyörä valtuutetussa KIA-huollossa.

Et välttämättä kykene tunnistamaan tyhjentyneitä rengasta ainoastaan silmämääräisesti. Käytä aina hyvälaatuisia rengaspainemittareita renkaan täyttöpaineiden mittaamiseen. Huomaa, että renkaan ollessa lämmin (ajon jälkeen) siinä vallitsee korkeampi paine kuin kylmässä renkaassa (seisyyt paikallaan vähintään 3 tuntia ja ajettu alle 1,5 km tämän 3 tunnin aikana).

Anna renkaan jäähtyä ennen rengaspainemittauksen suorittamista. Varmista aina, että rengas on kylmä ennen sen täyttämistä suositeltuun paineeseen.

Kylmällä renkaalla tarkoitetaan, että auto on seisyyt paikallaan 3 tuntia ja että sen aikana ei ole ajettu yli 1,5 kilometriä.

HUOMIO

Älä käytä mitään muuta renkaan tiivistysainetta kuin KIA:n hyväksymää pikakorjaussarjaa, mikäli ajoneuvosi on varustettu TPMS-järjestelmällä. Renkaan tiivistysaine saattaa vahingoittaa rengaspainetunnistimia.

VAROITUS - TPMS

- TPMS-järjestelmä ei pysty varoittamaan sinua ulkoisen tekijän aiheuttamasta vakavasta ja yhtäkkiisestä rengasvauriosta (esim. naula tai muut jäänneet).
- Jos havaitset epävakausta auton käyttäytymisessä, irrota jalkasi heti kaasupolkimelta, lisää jarrua vähitellen kevyellä voimalla ja hidasta turvalliseen paikkaan tien sivuun.

VAROITUS - TPMS:n suojaaminen

Jos muutat tai vaurioitat TPMS-järjestelmän osia tai puutat niiden toimintaan, järjestelmä ei välttämättä pysty varoittamaan kuljettajaa alhaisesta rengaspaineesta ja/tai TPMS-toimintahäiriöstä. Jos muutat tai vaurioitat rengaspaineiden valvontajärjestelmän osia tai puutat niiden toimintaan, ajoneuvon takuu saattaa tältä osin mitätöityä.

HINAAMINEN

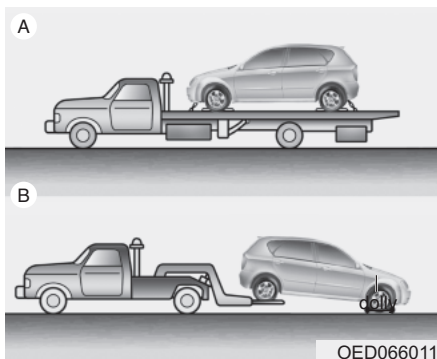

Hinauspalvelu

Jos hätätilanteen johdosta auto on hinattava, suosittelemme kääntymään hinauksen suorittamiseksi valtuutetun KIA-huollon tai ammattihinauspalvelun puoleen. Hinaus- ja nostotoimenpiteet on suoritettava oikealla tavalla, jotta estettäisiin auton vahingoittuminen. Henkilöautolavetin tai avolavakuorma-auton käyttö on suositeltua.

Ajoneuvoa voidaan hinata (ilman henkilöautodolly) takapyörien ollessa maassa ja etupyörien ilmassa.

Jos kuormittuvan pyörän tai ripustuksen osat ovat vahingoittuneet tai ajoneuvoa hinataan etupyörät maassa, etupyörien alla on käytettävä dollia.

Kun hinaus suoritetaan hinauspalvelun rekalla ja pyörädolly ei käytetä, etupyörien on aina oltava ilmassa (takapyörien ei tarvitse).

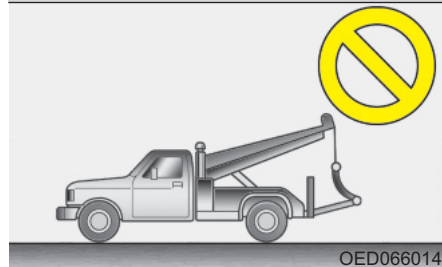
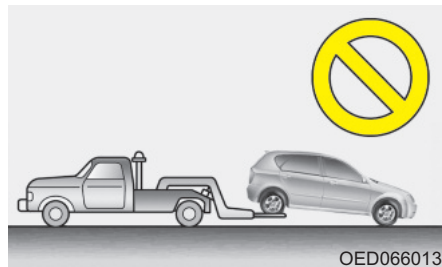

Kun ajoneuvoa hinataan hätätilanteessa ilman dollia:

1. Aseta virtalukko ACC-asentoon.
2. Siirrä vaihdevipu vapaalle (N-asento).
3. Vapauta seisontajarru.

HUOMIO

- *Älä hinaa autoa perä edellä etupyörien ollessa maassa, sillä tämä saattaa vahingoittaa autoa.*
- *Älä hinaa autoa hinausköydellä tai vastaavalla välineistöllä. Käytä pyörät nostavaa hinausajoneuvoa tai lavettia.*

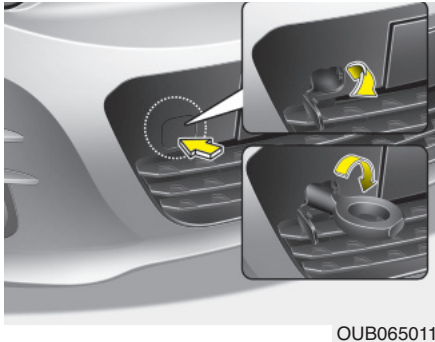

Irrotettava hinauskoukku (edessä, mikäli varusteena)

1. Avaa takaluukku ja irrota hinauskoukku työkalurasiasta.
2. Poista etupuskurin reiän kansi painamalla kannen alaosasta.

3. Kiinnitä hinauskoukku kiertämällä koukku myötöpäivään reiässä, kunnes se on kunnolla kiinnittynyt.
4. Käytön jälkeen irrota hinauskoukku ja asenna kansi takaisin paikoilleen.

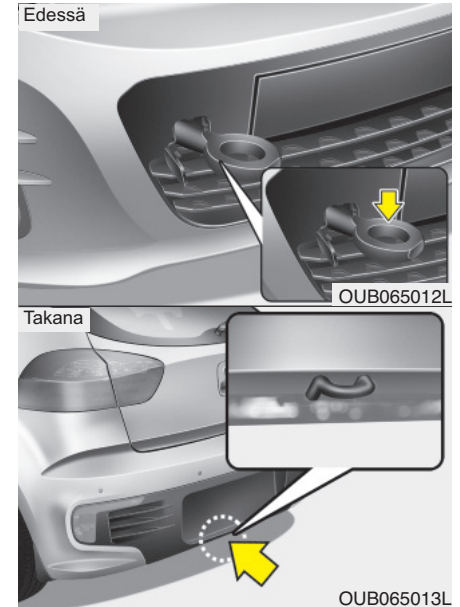

Hinaaminen hätätilanteessa

Jos hätätilanteen johdosta auto on hinnattava, suosittelemme kääntymään hinauksen suorittamiseksi valtuutetun KIA-huollon tai ammattihinauspalvelun puoleen.

Jos hinauspalvelu ei ole hätätilanteessa käytettävissä, autoasi voidaan tilapäisesti hinata kaapelilla tai ketjulla, joka kiinnitetään auton etu- tai takapäin alaosan hinauskoukkuun. Ole äärimmäisen varovainen, kun hinaat autoa. Kuljettajan on oltava autossa ohjaamassa ja käyttämässä jarruja.

Tällä tavalla hinaaminen voidaan suorittaa ainoastaan kovapäällysteisillä teillä lyhyitä matkoja hitaalla nopeudella. Lisäksi pyörien, akseleiden, voimansiirron, ohjauksen ja jarrujen on oltava hyvässä kunnossa.

- Älä käytä hinausjoukkoa auton vetämiseen pois mudasta, hiekasta tai vastaavista paikoista, joista autoa ei voi ajaa omin voimin pois.
- Vältä hinaamasta autoa, joka on raskeampi kuin hinausmenon suorittava ajoneuvo.
- Kummankin auton kuljettajien tulee olla jatkuvassa yhteydessä keskenään.

HUOMIO

- **Kiinnitä hinausköysi hinausjoukkuun.**
- **Jos muuta auton osaa kuin hinausjoukkoa käytetään hinaamiseen, auton kori saattaa vahingoittua.**
- **Käytä kaapelia tai ketjua, joka on erityisesti suunniteltu ajoneuvojen hinaamiskäyttöön. Kiinnitä hinauskaapeli tai -ketju kunnolla mukana tulleeseen hinausjoukkuun.**

- Ennen hinausmenon suorittamista tarkasta, ettei hinausjoukku ole rikkoutunut tai vahingoittunut.
- Kiinnitä hinauskaapeli tai -ketju kunnolla hinausjoukkuun.
- Älä nykäise joukusta. Lisää voimaa taivassasi.
- Vältä äkkinäisiä vajoitustamasta joukusta, älä vedä sitä sivu- tai pystysuunnasta. Vedä aina suoraan eteenpäin.

VAROITUS

Ole äärimmäisen varovainen, kun hinaat autoa.

- Vältä äkkinäisiä kiihdytyksiä ja arvaamattomia ajoliikkeitä, joista voi kohdistua liiallista jännitystä hinausjoukkuun ja hinausköyteen tai -ketjuun. Hinausjoukku ja hinausköysi tai -ketju saattaa rikkoutua, jonka seurauksena voi olla vakavia vammoja tai vahinkoja.
- Jos vahingoittunut ajoneuvo ei pysty liikkumaan, älä jatka hinaamista pakolla. Ota yhteys valtuutettuun KIA-huoltoon tai hinauspalveluun avun saamiseksi.
- Hinaa autoa mahdollisimman suoraan eteenpäin.
- Pysy kaukana autosta hinausmenon alkaessa ja sen aikana.

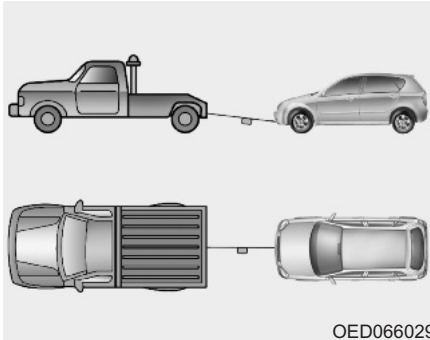

OED066029

- Käytä hinausköyttä, jonka pituus on alle 5 metriä. Kiinnitä valkoinen tai punainen merkki (noin 30 cm leveä) köyden keskiosaan helpottaaksesi näkyvyyttä.
- Aja varovaisesti, jottei hinausköysi löysytyisi hinauksen aikana.

Hinauksen varotoimenpiteet

- Aseta virtalukko ACC-asentoon siten, että ohjauspyörä ei ole lukossa.
- Siirrä vaihdevipu vapaalle (N-asento).
- Vapauta seisontajarru.
- Käytä jarrupolkimen painamiseen enemmän voimaa kuin normaalisti, koska jarrutehostus ei ole käytössä.
- Ohjaamiseen tarvitaan enemmän voimaa, koska ohjaustehostin ei ole käytössä.
- Jos ajat alamäkeen, jarrut saattavat ylikuumentua menettäen tehoaan. Pysähdy usein ja anna jarrujen jäähtyä.



HUOMIO - Automaattivaihteisto

- **Jos autoa hinataan siten, että kaikki neljää pyörää ovat maassa, hinaus voidaan suorittaa ainoastaan nokka edellä. Varmista, että vaihteisto on vapaalla. Varmista, että ohjaus ei ole lukossa asettamalla virtalukko ACC-asentoon. Kuljettajan on oltava hinattavassa autossa ohjaamassa ja käyttämässä jarruja.**
- **Vältyäksesi automaattivaihteiston suurilta vahingoilta, aja autolla hinauksen aikana alle 15 km/h, äläkä aja yli 1,5 km.**
- **Ennen hinaamista tarkasta automaattivaihteistoöljyn määrä. Jos se on mittatikun "HOT"-tason alapuolella, lisää nestettä. Jos et pysty lisäämään nestettä, hinauksessa on käytettävä "dollya".**

VARUSTEET ONGELMATILANTEEN SATTUESSA (MIKÄLI VARUSTEENA)

Ajoneuvossa on varusteena hätätilanteen varalta erilaisia tarvikkeita.

Palosammutin

Pienen tulipalon sattuessa noudata seuraavia ohjeita huolellisesti, jos osaat käyttää palosammutinta.

1. Vedä irti sammuttimen päässä oleva sokka, joka estää kahvan vahingollisen painamisen.
2. Tähtää suutin tulipalon lähteeseen.
3. Pysy noin 2,5 metrin päässä tulesta ja purista kahvasta käyttäaksesi sammutinta. Jos vapautat kahvan, sammutusaineen tulo lakkaa.
4. Liikuta suutinta edestakaisin palon lähteessä. Tulipalon sammumisen jälkeen tarkkaile sitä, ettei se syty uudelleen.

Ensiapupakkaus

Tämä pakkaus sisältää tarvikkeita, kuten sakset, siteen, teippiä jne. antamaan ensiapua loukkaantuneelle henkilölle.

Varoituskolmio

Aseta varoituskolmio tien varteen varoitamaan tulevaa liikennettä hätätilanteissa, joissa ajoneuvo on esimerkiksi pysäköity pientareelle ongelman vuoksi.

Rengaspainemittari (mikäli varusteena)

Renkaat menettävät hieman ilmaa joka-päiväisessä ajossa, jolloin sinun tulee lisätä sitä säännöllisesti. Tämä ei yleensä ole merkki vuotavasta renkaasta, vaan normaalista kulumisesta. Tarkasta rengaspaineet aina renkaiden ollessa kylmänä, koska lämpötilan nousu nostaa painetta.

Tarkastaaksesi rengaspaineet, noudata seuraavia vaiheita:

1. Avaa täyttöventtiilin korkki, joka sijaitsee vanteessa.
2. Paina mittaria rengasventtiiliä vasten. Hieman ilmaa saattaa karata tätä suorittaessasi ja enemmän, jos et paina mittaria tiukasti.
3. Mittari antaa lukeman, kun painat sitä tiukasti.
4. Lue rengaspaine mittarista ottaaksesi selvää, onko paine alhainen vai korkea.
5. Säädä rengaspaineet määritettyyn paineeseen. Ks. "Renkaat ja vanteet" luvussa 8.
6. Kiinnitä täyttöventtiilin korkki takaisin paikoilleen.

Moottoritila / 7-2
Huolto / 7-4
Omistajan huolto / 7-6
Määräaikaishuolto / 7-8
Määräaikaishuollon kohtien selitteet / 7-9
Moottoriöljy / 7-12
Moottorin jäähdytysneste / 7-14
Jäähdyttimen korkki / 7-16
Jarruneste / 7-17
Automaattivaihteiston öljy / 7-18
Polttoainesuodatin (diesel) / 7-20
Pesuneste / 7-21
Seisontajarru / 7-21
Ilmansuodatin / 7-22
Ilmastointilaitteen raitisilmasuodatin / 7-24
Pyyhkijän sulat / 7-26

Huolto

7

Akku / 7-29
Renkaat ja vanteet / 7-32
Sulakkeet / 7-42
Polttimot / 7-56
Ulkopuolen hoito / 7-71
Päästöjen valvontajärjestelmä / 7-77

MOOTTORITILA

■ Bensiinimoottori (1.25l)

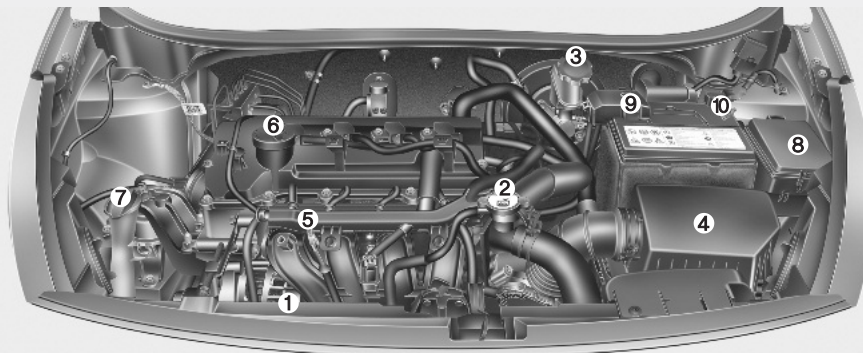

1. Jäähdytysnestesäiliö
2. Jäähdyttimen korkki
3. Jarrunestesäiliö
4. Ilmansuodatin
5. Moottoriöljyn mittatikku
6. Moottoriöljyn täyttöaukon korkki
7. Tuulilasin pesunestesäiliö
8. Sulakerasia
9. Akun positiivinen napa
10. Akun negatiivinen napa
11. Automaattivaihteistoöljyn mittatikku*

* : mikäli varusteena

■ Bensiinimoottori (1.4l)

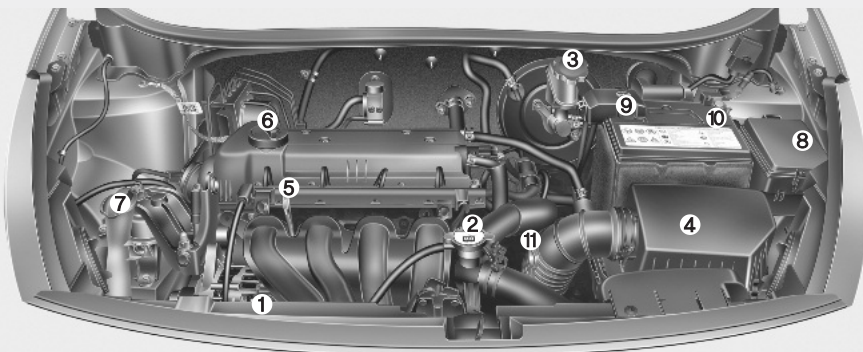

* Auton varsinainen moottoritila saattaa poiketa kuvan mukaisesta.

OUB071102/OUB071001

■ Dieselmoottori (1.1l)

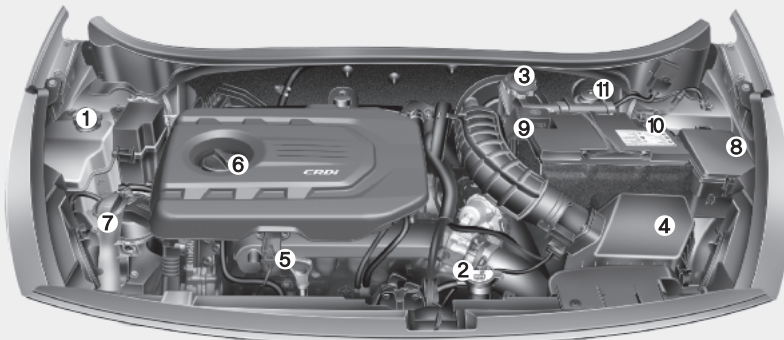

1. Jäähdytysnestesäiliö
2. Jäähdyttimen korkki
3. Jarrunestesäiliö
4. Ilmansuodatin
5. Moottoriöljyn mittatikku
6. Moottoriöljyn täyttöaukon korkki
7. Tuulilasin pesunestesäiliö
8. Sulakerasia
9. Akun positiivinen napa
10. Akun negatiivinen napa
11. Polttoainesuodatin

■ Dieselmoottori (1.4l)

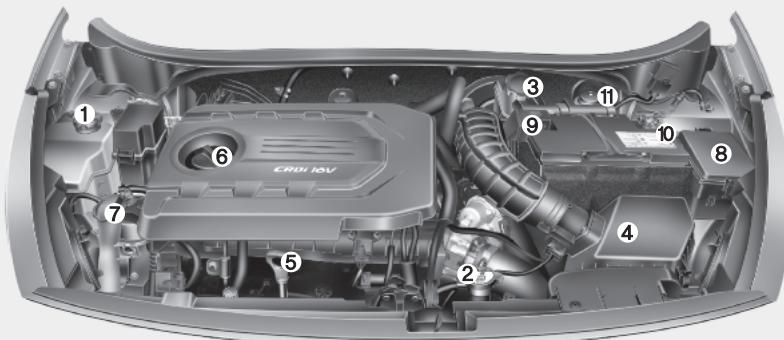

* Auton varsinainen moottoritila saattaa poiketa kuvan mukaisesta.

OUB071101/OUB071100

HUOLTO

Sinun tulee olla erityisen varovainen suorittaessasi mitä tahansa huolto- tai tarkastustoimenpiteitä, ettet vahingoita itseäsi tai autoasi.

Jos olet yhtään epävarma auton tarkastuksien tai huoltojen suorittamisesta, suosittelemme jättämään nämä työt valtuutetun KIA-huollon tehtäviksi.

Valtuutetulla KIA-huollolla on valmistajan kouluttamat asentajat ja KIA-alkuperäisvaraosat autosi oikean huollon suorittamiseksi. Saadaksesi ammattiapua ja korkealaatuista huoltoa, käänny valtuutetun KIA-huollon puoleen.

Sopimaton, viimeistelemätön tai puutteellinen huolto saattaa aiheuttaa autoosi käyttöongelmia, jotka voivat johtaa auton vahingoittumiseen, onnettomuuteen tai henkilövahinkoon.

Omistajan vastuu

* HUOMAUTUS

Huoltojen ja tietojen kirjaamisen suorittaminen on omistajan vastuulla.

Sinun tulee säilyttää asiakirjat, joista ilmenee, että autosi oikea huolto on suoritettu huolto-ohjelman vaatimusten mukaisesti (ks. huoltokirja). Tarvitset näitä tietoja tositteena oikeasta, vaatimukset täyttävästä huollosta mahdollisissa takuutauksissa.

Yksityiskohtaiset takuuehdot on esitetty takuu- ja huoltokirjassa.

Takuu ei kata korjauksia ja säätöjä, jotka ovat aiheutuneet sopimattomasta huollosta tai vaadittujen huoltojen puuttumisesta. Suosittelemme, että jätät huollot ja korjaukset valtuutetun KIA-huollon tehtäviksi. Valtuutettu KIA-huolto täyttää KIA:n korkeat huoltolaadun standardit ja saa valmistajan teknistä tukea, jolloin se kykenee tarjoamaan sinulle parasta asiakaspalvelua. Suomen olosuhteissa sovelletaan takuu- ja huoltokirjan liitteenä olevaa huolto-ohjelmaa tai sen uudempaa päivitystä.

Omistajan huoltojen varotoimenpiteet

Sopimaton tai viimeistelemätön huolto saattaa johtaa ongelmiin. Tämä luku antaa ohjeita ainoastaan huoltotöille, jotka ovat helposti suoritettavissa.

Kuten aikaisemmin tässä luvussa todettiin, monet toimenpiteistä voidaan suorittaa ainoastaan valtuutetun KIA-huollon toimesta heidän erikoistyökaluillaan.

* HUOMAUTUS

Sopimaton omistajan suorittama huolto takuun aikana saattaa vaikuttaa takuun voimassaoloon. Lisätietoja löydät erillisestä Takuu- ja huoltokirjasta, joka on toimitettu auton mukana. Jos olet yhtään epävarma huoltotoimenpiteistä, jätä ne valtuutetun KIA-huollon tehtäväksi.

VAROITUS - Huoltotyöt

- Auton huoltotoimenpiteiden suorittaminen voi olla vaarallista. Joidenkin huoltotoimenpiteiden suorittamiseen sisältyy vakavan loukkaantumisen riski. Jos sinulla ei ole riittävää tietämystä ja kokemusta tai oikeita työkaluja ja välineistöä työn suorittamiseen, jätä nämä valtuutetun KIA-huollon tehtäviksi.
- Työskenteleminen moottoritilassa moottorin ollessa käynnissä on vaarallista. Se on vielä vaarallisempaa, jos päälläsi on löysät vaatteet tai koruja. Nämä voivat takertua liikkuviin osiin aiheuttaen vammoja. Tämän vuoksi, jos sinun on pakko pitää moottori käynnissä työskennellessäsi moottoritilassa, poista kaikki korut (erityisesti sormukset, rannekorut, rannekellot ja kaulaketjut) sekä solmiot, kaulaliinat ja vastaavat vaatekappaleet ennen kuin menet moottorin tai jäähdyntuulettimen lähetyville.

VAROITUS - Dieselmoottori

Älä koskaan suorita toimenpiteitä ruiskutusjärjestelmään, kun moottori on käynnissä tai 30 sekunnin sisällä sen sammuttamisesta. Korkeapainepumpussa, jakoputkessa, suuttimissa ja korkeapaineputkissa vallitsee korkea paine moottorin sammuttamisenkin jälkeen. Vuodon aiheuttama polttoainesuihku voi aiheuttaa vakavia vammoja osuessaan vartaloon. Tahdistinta käyttävien henkilöiden tulisi pysyä 30 cm päässä moottorin ohjausyksiköstä (ECU) ja moottoritilan johtosarjoista, kun moottori on käynnissä. Moottorin ohjausjärjestelmässä vaikuttavat suuret sähkövirrat voivat aiheuttaa voimakkaita magneettikenttiä.

OMISTAJAN HUOLTO

Seuraavat luettelot ovat auton tarkastuksia, jotka omistajan tai valtuutetun KIA-huollon tulee suorittaa määrätyn väliajoin, jolloin varmistetaan auton turvallinen ja luotettava toiminta.

Mistä tahansa häirtatekijästä on ilmoitettava huoltoon mahdollisimman pian.

Nämä omistajan huoltotarkastukset eivät ole takuun piirissä ja niiden vaatimasta työajasta, osista ja nesteistä saatetaan veloittaa.

Omistajan huolto-ohjelma

Kun pysähdyt tankkaamaan:

- Tarkasta moottoriöljyn määrä.
- Tarkasta jäähdytysnesteen määrä jäähdytysnestesäiliöstä.
- Tarkasta tuulilasin pesunesteen määrä.
- Tarkasta, onko renkaat menettäneet painetta.
- Tarkasta jäähdytin ja lauhdutin.

Tarkasta, että jäähdyttimen ja lauhduttimen etuosat ovat puhtaat eivätkä ole tukkeutuneet lehdistä, liasta tai hyönteisistä jne.

Jos jokin yllä esitetystä osista on erittäin likainen tai et ole varma sen kunnosta, toimita ajoneuvosi valtuutettuun KIA-huoltoon.

VAROITUS

Ole varovainen tarkastaessasi moottorin jäähdytysnesteen määrää moottorin ollessa lämmin. Tulikuuma jäähdytysnestettä tai höyryä saattaa suihkuta kovalla paineella. Tämä voi aiheuttaa palovammoja tai muita vakavia loukkaantumisia.

Kun käytät autoa:

- Huomioi muutokset auton pakoputken äänessä tai pakokaasujen hajussa.
- Tarkkaile, ettei ohjauspyörä värise. Kiinnitä huomiota, jos ohjauspyörän kääntämiseen vaadittava voima vaihtelee tai sen keskityskohta muuttuu.
- Huomaa, jos autosi ”puoltaa” voimakaasti puolelle tai toiselle ajaessasi tasaisella, suoralla tiepinnalla.
- Kun jarrutat, kuuntele ja tarkkaile epätavallisia ääniä, ajoneuvon puoltamista, lisääntyntä polkimen liikettä tai vaikeasti painettavaa jarrupoljinta.
- Jos vaihteistossa tapahtuu luistoa tai muita muutoksia, tarkasta vaihteistoöljyn määrä.
- Tarkasta käsivaihteiston ja kytkimen toiminta.
- Tarkasta automaattivaihteiston P-asennon (pysäköinti) toiminta.
- Tarkasta seisontajarru.
- Tarkasta nestevuodot auton alta (vesipisaroiden tippuminen ilmastointijärjestelmästä sen käytön aikana tai jälkeen on normaalia).

Vähintään kuukausittain:

- Tarkasta jäähdytysnesteen määrä säiliössä.
- Tarkasta kaikkien ulkovalojen, kuten jarruvalojen, suuntavilkkujen ja varoitusvilkkujen toiminta.
- Tarkasta kaikkien pyörien rengaspaineet (mukaan lukien varapyörän).

Vähintään kahdesti vuodessa (esim. keväisin ja syksyisin):

- Tarkasta jäähdyttimen, lämmittimen ja ilmastoinnin letkut mahdollisista vuotoista tai vahingoista.
- Tarkasta tuulilasin pesunesteen ja pyyhkijöiden toiminta. Puhdista pyyhkimien sulat puhtaalla kankaalla, joka on kostutettu pesunesteellä.
- Tarkasta ajovalojen suuntaus.
- Tarkasta äänenvaimennin, pakoputket, suojuukset ja kiinnittimet.
- Tarkasta olka- ja lantiovöiden toiminta ja kuluneisuus.
- Tarkasta renkaiden kuluneisuus ja pyöränmutterien kireys.

Ainakin kerran vuodessa:

- Puhdista korin ja ovien vedenpoistokanavat.
- Tarkasta ja voitele ovien ja luukkujen saranat.
- Voitele ovien ja luukkujen lukot ja salvat.
- Voitele ovien kumitiivisteet.
- Tarkasta ilmastointijärjestelmä.
- Tarkasta ja voitele automaattivaihteiston vivustot.
- Puhdista akku ja navat.
- Tarkasta jarru-/kytkinnesteen taso.

MÄÄRÄAIKAISHUOLTO

Noudata normaalia huolto-ohjelmaa, jos mikään seuraavista olosuhteista ei liity autosi käyttötapaan. Jos jokin seuraavista olosuhteista pätee, noudata raskaan käytön huolto-ohjelmaa.

- Toistuva lyhyiden matkojen ajaminen.
- Pölyisissä olosuhteissa tai hiekkaisilla alueilla ajaminen.
- Jarrujen vaativa käyttö.
- Ajaminen alueilla, joilla käytetään tie-suolausta tai muita syövyttäviä aineita.
- Ajaminen epätasaisilla tai mutaisilla teillä.
- Ajaminen vuoristoisilla alueilla.
- Jatkuva käyttäminen joutokäynnillä tai alhaisilla nopeuksilla.
- Ajaminen pitkään kylmissä lämpötiloissa ja/tai erittäin kosteissa ilmastoissa.
- Yli 50 % ajosta tapahtuu kovassa ruuhkassa kuumalla säällä (yli 32 °C).

Jos autoasi käytetään edellä esitetyissä olosuhteissa, sinun tulee tehdä tarkastuksia, osien vaihtoja ja nestetäyttöjä useammin kuin normaalissa huolto-ohjelmassa esitetään (ks. huoltokirja). Huolto-ohjelman aikajaksojen tai ajomäärien ylittyttyä jatka määrättyjen huoltovälien noudattamista.

MÄÄRÄAIKAISHUOLLON KOHTIEN SELITTEET

Moottoriöljy ja -suodatin

Moottoriöljy ja -suodatin on vaihdettava huolto-ohjelman mukaisin väliajoin. Jos autoa käytetään raskaissa olosuhteissa, öljy ja suodatin on vaihdettava useammin.

Käyttöhihnat

Tarkasta kaikki käyttöhihnat mahdollisilta leikkautumisilta, murtumilta, kulumisilta tai öljyn vaikutuksilta. Vaihda tarvittaessa. Käyttöhihnojen oikean kireyden tarkastus on suoritettava säännöllisesti ja tarpeen vaatiessa säätö.

Polttoainesuodatin (patruuna)

Tukkeutunut suodatin voi heikentää auton tehoa, vahingoittaa päästöjärjestelmää ja aiheuttaa erilaisia ongelmia, kuten vaikeaa käynnistyvyyttä. Jos polttoainesäiliöön kerääntyy liikaa vierasperäistä ainetta, suodatin on vaihdettava useammin.

Uuden suodattimen asentamisen jälkeen anna moottorin käydä useita minutteja ja tarkasta liitokset mahdollisista vuodoista. Polttoainesuodattimien vaihdot tulisi jättää valtuutetun KIA-huollon tehtäväksi.

Polttoaineletkut ja -liittimet

Tarkasta polttoainelinjat, -letkut ja -liittimet mahdollisista vuodoista ja vahingoista. Anna valtuutetun KIA-huollon vaihtaa välittömästi vahingoittuneet tai vuotavat osat.



VAROITUS - Vain Diesel

Älä koskaan suorita toimenpiteitä ruiskutusjärjestelmään, kun moottori on käynnissä tai 30 sekunnin sisällä sen sammuttamisesta. Korkeapainepumpussa, jakoputkessa, suuttimissa ja korkeapaineputkissa vallitsee korkea paine moottorin sammuttamisenkin jälkeen. Vuodon aiheuttama polttoainesuihku voi aiheuttaa vakavia vammoja osuessaan vartaan. Tahdistinta käyttävien henkilöiden tulisi pysyä 30 cm päässä moottorin ohjausyksiköstä (ECU) ja moottorin johtosarjoista, kun moottori on käynnissä. Common Rail -järjestelmässä vaikuttavat suuret sähkövirrat voivat aiheuttaa voimakkaita magneettikenttiä.

Huohotinputki ja polttoaineen täyttöaukon korkki

Huohotinputki ja polttoaineen täyttöaukon korkki on tarkastettava huolto-ohjelman määräämin väliajoin. Varmista, että uusi huohotinputki tai polttoainekorkki vaihdetaan oikein.

Ilmansuodatin

Alkuperäinen KIA-ilmansuodatin on suositus, kun suodatin vaihdetaan uuteen.

Sytytystulpat (bensinimoottorit)

Varmista uusia sytytystulppia asentaessasi, että niiden lämpöarvo on oikea.

Venttiilivälitys (mikäli varusteena)

Tutki liialliset venttiiliäänet ja/tai moottorin värinät ja säädä tarpeen vaatiessa. Valtuutetun KIA-huollon tulisi suorittaa tämä toimenpide.

Jäähdytysjärjestelmä

Tarkasta jäähdytysjärjestelmän osat, kuten jäähdytin, jäähdytysnestesäiliö, letkut ja liittimet, mahdollisista vuodoista ja vahingoista. Vaihdata vahingoittuneet osat uusiin.

Jäähdytysneste

Jäähdytysneste on vaihdettava huolto-ohjelman mukaisin väliajoin.

Käsivaihteistoöljy (mikäli varusteena)

Tarkasta käsivaihteiston öljy huolto-ohjelman mukaisesti.

Automaattivaihteistoöljy (mikäli varusteena)

Automaattivaihteiston öljyä ei tarvitse vaihtaa, jos autoa käytetään normaaleissa olosuhteissa.

Kuitenkin vaativissa olosuhteissa öljy tulisi vaihdattaa valtuutetussa KIA-huollossa määräaikaishuolto-ohjelman mukaisesti (erillinen liite).

*** HUOMAUTUS**

Automaattivaihteistoöljy on yleensä värikkään punaista.

Kun autolla ajetaan, automaattivaihteistoöljy alkaa tummua.

Tämä on normaalia, eikä sinun tule tehdä öljyn vaihtopäätöstä väriin muuttumisen perusteella.



HUOMIO

Väärän tyyppisen nesteen käyttäminen saattaa johtaa vaihteiston toimintahäiriöihin ja vioittumiseen.

Käytä ainoastaan määrättyä automaattivaihteistoöljyä. (Noudata luvun 8 kappaletta ”Tilavuudet ja suositellut voiteluaineet”).

Jarruletkut ja kulutuspinnat

Tarkasta silmämääräisesti asennuksen virheettömyys, mahdollinen hankaaminen, kuluneisuus ja vuodot. Vaihdata kuluneet tai vahingoittuneet osat uusiin välittömästi.

Jarruneste

Tarkasta jarrunesteen määrä jarrunestesäiliössä. Tason tulee olla säiliön sivun ”MIN” ja ”MAX” -merkkien välissä. Käytä ainoastaan jarrujen hydraulineestettä, joka täyttää DOT 3 tai DOT 4 -määräyksen.

Seisontajarru

Tarkasta seisontajarrujärjestelmä mukaan lukien seisontajarrukahva ja kaapelit.

Takarumpujarrut ja kosketuspinnat (mikäli varusteena)

Tarkasta takarumpujarrut ja kosketuspinnat pintaviilloista, palojäljistä, vuotavasta nesteestä, rikkoutuneista osista ja liiallisesta kulumisesta.

Jarrulevyt, -palat, -satulat ja -navat

Tarkasta jarrupalojen ja -levyjen kuluneisuus sekä satulat mahdollisista nestevuodoista.

Jousituksen kiinnityspultit

Tarkasta jousituksen kiinnitykset mahdollisilta löystymisiltä tai vahingoilta. Kiristä määritettyyn kiristysmomenttiin.

Ohjausvaihde, vivusto ja suojakumit/pallonivelet

Kun auto on paikoillaan ja moottori sammutettu, tarkasta ohjauspyörän liiallinen vapaaliike.

Tarkasta vivusto taipumilta ja vahingoilta. Tarkasta suojakumit ja pallonivelet kulumisilta, murtumilta tai vahingoilta. Vaihdata vahingoittuneet osat uusiin.

Vetoakselit ja suojakumit

Tarkasta vetoakselit, suojakumit ja kiinnikkeet murtumilta, kulumisilta ja vahingoilta. Vaihdata vahingoittuneet osat uusiin ja lisää tarpeen vaatiessa rasvaa.

Ilmastointilaitteen kylmäaine (mikäli varusteena)

Tarkasta ilmastointijärjestelmän letkut ja liittimet mahdollisista vuodoista ja vahingoista.

MOOTTORIÖLJY

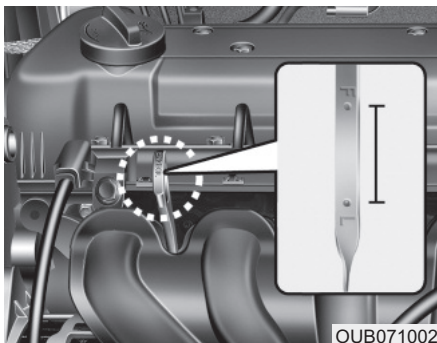

Moottoriöljyn määrän tarkastaminen

1. Varmista, että auto on tasaisella pinnalla.
2. Käynnistä moottori ja anna sen saavuttaa normaali toimintalämpötila.
3. Sammuta moottori ja odota muutama minuutti (noin 5 minuuttia), että öljy ehtii asettua takaisin öljypohjaan.
4. Vedä mittatikku ulos, pyyhi se puhtaaksi ja aseta se kokonaan takaisin paikoilleen.

VAROITUS - Jäähdyttimen letku

Varo, ettet kosketa jäähdyttimen letkuun tarkastaessasi tai lisätessäsi moottoriöljyä, sillä se saattaa olla riittävän kuumaa aiheuttaakseen palovammoja.

5. Vedä mittatikku uudelleen ulos ja tarkasta pinnan taso. Pinnan tulisi olla "F" (Full) ja "L" (Low) -merkkien välissä.

Jos se on lähellä "L" (Low) -merkkiä, lisää sen verran öljyä, että pinnan taso asettuu "F" (Full) -merkin kohdalle. **Älä täytä liikaa.**

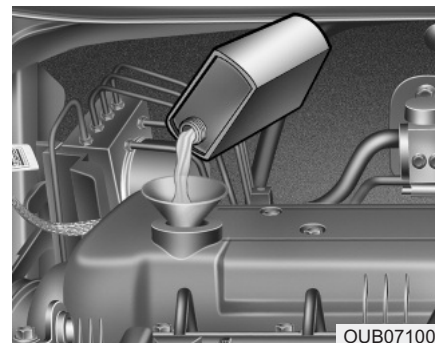

Käytä suppiloa, jotta öljyä ei läikkyisi moottorin osiin.

Käytä ainoastaan määrättyjä moottoriöljyjä. (Noudata luvun 8 kappaletta "Tilavuu-det ja suositellut voiteluaineet").

HUOMIO

- **Älä täytä moottoriöljyä liikaa. Se saattaa vahingoittaa moottoria ja pakokaasujen puhdistusjärjestelmää.**
- **Älä läikytä moottoriöljyä lisätessäsi tai vaihtaessasi sitä. Jos moottoriöljyä putoaa moottoritilaan, pyyhi se pois välittömästi.**

Moottoriöljyn ja -suodattimen vaihtaminen

Anna valtuutetun KIA-huollon vaihtaa moottoriöljy ja -suodatin määräaikaishuolto-ohjelman mukaisesti (ks. huoltokirja).

VAROITUS

Käytetty moottoriöljy saattaa aiheuttaa ihon ärtymistä tai syöpää pitkäaikaisen ihokosketuksen seurauksena. Käytetty moottoriöljy sisältää kemikaaleja, jotka ovat aiheuttaneet syöpää koe-eläimille laboratorioolosuhteissa. Suojaa aina ihosi pesemällä kädet huolellisesti saippualla ja lämpimällä vedellä välittömästi käytetyn öljyn käsittelemisen jälkeen.

MOOTTORIN JÄÄHDYTYSNESTE

Korkeapaineisessa jäähdytysjärjestelmässä on säiliö, joka on täytetty ympäri-voitiseen käyttöön tarkoitetulla pakkasnesteseoksella. Säiliö on täytetty tehtaalla.

Tarkasta nesteen pakkaskestävyys ja sen taso vähintään kerran vuodessa, ennen talvikauden alkamista ja ennen kylmempään ilmastoon matkustamista.

Jäähdytysnesteen määrän tarkastaminen

VAROITUS



Jäähdyttimen korkin avaaminen

- Älä koskaan yritä avata jäähdyttimen korkkia, kun moottori on käynnissä tai lämmin. Näin toimimalla vapautuva kuuma jäähdytysneste tai höyry voi aiheuttaa vakavia henkilövahinkoja sekä jäähdytysjärjestelmän ja moottorin vaurioita.
- Sammuta moottori ja odota, kunnes se on jäähtynyt. Ole erittäin huolellinen avatessasi jäähdyttimen korkkia. Aseta paksu pyyhe sen ympärille ja käännä sitä hitaasti vastapäivään ensimmäiseen rajoittimeen. Poistu kauemaksi paineen vapautuessa jäähdytysjärjestelmästä. Kun olet varma, että kaikki paine on vapautunut, paina korkkia alaspäin käyttämällä paksua pyyhettä ja jatka kääntämistä vastapäivään avataksesi sen.

(Jatkuu)

(Jatkuu)

- Vaikka moottori ei olisi käynnissä, älä avaa jäähdyttimen korkkia tai kuivaa tulppaa moottorin ja jäähdyttimen ollessa lämpimiä. Kuumaa jäähdytysnestettä tai höyryä saattaa silti suihkuta paineella aiheuttaen vakavia vammoja.

VAROITUS



Sähkömoottori (jäähdyttimen tuuletin) ohjautuu moottorin jäähdytysnesteen lämpötilan, jäähdytysaineen paineen ja ajoneuvon nopeuden mukaan. Joissain tilanteissa se saattaa toimia, vaikka moottori ei olisi käynnissä. Ole äärimmäisen varovainen työskennellessäsi jäähdytintuulettimen lähetyvillä, ettet loukkaa itseäsi pyöriviin tuuletinsiipiin. Kun moottorin jäähdytysnesteen lämpötila laskee, sähkömoottori sammuu automaattisesti. Tämä on normaali ilmiö.

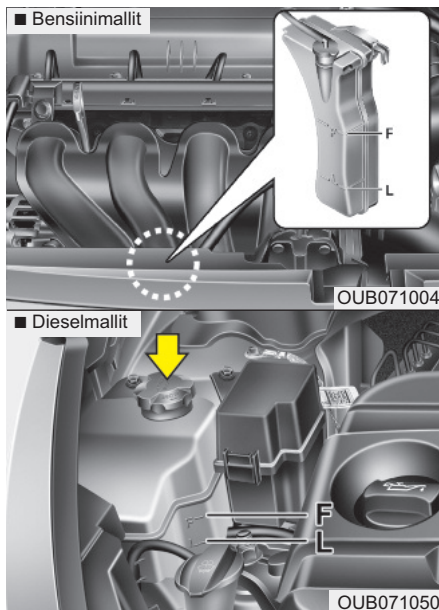

Tarkasta kaikkien jäähdytys- ja lämmitys-järjestelmän letkujen kunto ja liitos. Vaihda turvonneet tai kuluneet letkut uusiin.

Jäähdytysnesteen taso tulee täyttää jäähdytysnestesäiliön sivun “F” (Full) ja “L” (Low) -merkkien väliin, kun moottori on viileä.

Jos jäähdytysnesteen taso on alhainen, lisää riittävästi tislattua (ionivaihdettua) tai pehmeää vettä suojataksesi järjestelmän jäätymiseltä tai korroosiolta. Täytä taso “F” (Full) -merkkiin asti, mutta älä täytä sen yli. Jos nestelisäyksiä on suoritettava usein, käännä KIA-huollon puoleen jäähdytysjärjestelmän tarkastamiseksi.

Suosittelu jäähdytysneste

- Kun lisäät jäähdytysnestettä ajoneuvoosi, käytä ainoastaan ionivaihdettua tai pehmeää vettä äläkä koskaan sekoita kovaa vettä tehtaan täyttämään jäähdytysnesteeseen. Väärä jäähdytysnesteseos voi johtaa vakaviin toimintahäiriöihin ja moottoririkoon.
- Autosi moottorissa on alumiinisia osia, jotka on suojattava korroosiolta ja jäätymiseltä etyleeniglykoli-pohjaisella jäähdytysnesteellä.
- Autosi moottorissa on alumiinisia osia, jotka on suojattava korroosiolta ja jäätymiseltä etyleeniglykoli- ja fosfaattipohjaisella jäähdytysnesteellä.

- ÄLÄ KÄYTÄ alkoholia tai metanolia sisältävää nestettä tai sekoita niitä suositeltuihin nesteisiin.
- Älä käytä liuosta, joka sisältää yli 60 % tai alle 35 % pakkasnestettä. Tällöin liuoksen vaikutus heikkenee.

Seossuhteet selviävät seuraavasta taulukosta.

Ulkoilman lämpötila	Seossuhde (tilavuus), %	
	Pakkasneste	Vesi
-15°C	35	65
-25°C	40	60
-35°C	50	50
-45°C	60	40

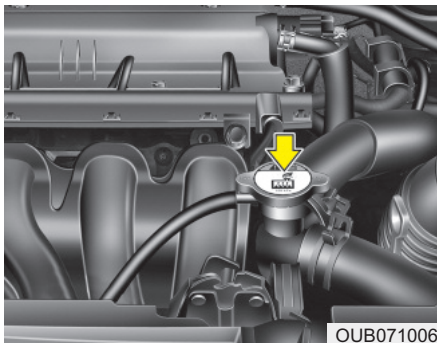

Jäähdytysnesteen vaihtaminen

Anna valtuutetun KIA-huollon vaihtaa jäähdytysneste määräaikaishuolto-ohjelman mukaisesti (ks. huoltokirja).

HUOMIO

Aseta paksu kangas jäähdyttimen korkin ympärille ennen jäähdytysnesteen lisäämistä estääksesi jäähdytysnesteen läikkymisen moottorin osiin, kuten laturiin.

VAROITUS



Jäähdyttimen korkki

Älä avaa jäähdyttimen korkkia, kun moottori ja jäähdytin ovat lämpimiä. Tulikuumaa jäähdytysnestettä tai höyryä saattaa suihkuta paineella aiheuttaen vakavia vammoja.

VAROITUS - Jäähdytysneste

- Älä lisää jäähdytys- tai pakkasnestettä pesunestesäiliöön.
- Jäähdytysneste voi heikentää näkyvyyttä, kun sitä suihkutetaan tuulilasille, jolloin seurauksena voi olla auton hallinnan menettäminen tai maalipinnan ja korin vahinkoja.

JARRUNESTE

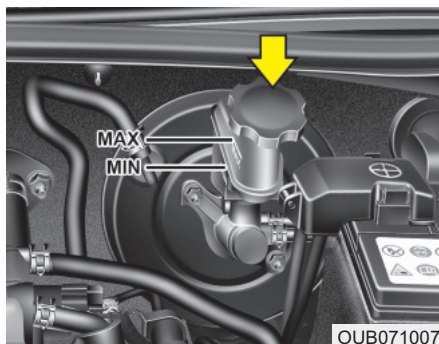

Jarrunesteen määrän tarkastaminen

Tarkasta säiliön nestemäärä säännöllisesti. Nestetason tulee olla säiliön sivun MAX (Maximum) ja MIN (Minimum) -merkkien välissä.

Ennen säiliön korkin poistamista ja jarrunesteen lisäämistä puhdista säiliön korkin ympäröimä alue huolellisesti, jotta neste ei likaantuisi.

Jos taso on alhainen, lisää nestettä MAX (Maximum) -merkintään asti. Taso laskee ajokilometrien myötä. Tämä on normaali ilmiö, joka liittyy jarrupintojen kulumiseen. Jos nestetaso on liian alhainen, tarkastuta järjestelmä valtuutetussa KIA-huollossa.

Käytä ainoastaan määrättyjä jarrunesteitä. (Noudata luvun 8 kappaletta "Tilavuudet ja suositellut voiteluaineet").

Älä koskaan sekoita erityyppisiä nesteitä keskenään.

VAROITUS - Jarrunesteen väheneminen

Jos jarrujärjestelmään on jatkuvasti lisättävä nestettä, auto tulee tarkastuttaa valtuutetussa KIA-huollossa.

VAROITUS - Jarruneste

Käsittele jarrunestettä varovaisesti sitä vaihtaessasi tai lisätessäsi. Varo, ettei sitä joudu silmiin. Jos jarrunestettä joutuu silmiin, puhdista välittömästi runsaalla juoksevalla vedellä. Tarkastuta silmäsi lääkäriillä mahdollisimman pian.

HUOMIO

Älä anna jarrunesteen kulkeutua auton maalipinnalle, koska maali saattaa vahingoittua. Ilmalle pidempään altistuneena ollutta jarrunestettä ei tulisi koskaan käyttää, koska sen laatu voi olla heikentynyt. Tämä tulee hävittää asianmukaisesti. Älä lisää vääränlaista nestettä. Pieni määrä mineraalipohjaista öljyä, kuten moottoriöljyä, voi vahingoittaa jarrujärjestelmän osia.

AUTOMAATTIVAIHTEISTOÖLJY (MIKÄLI VARUSTEENA)

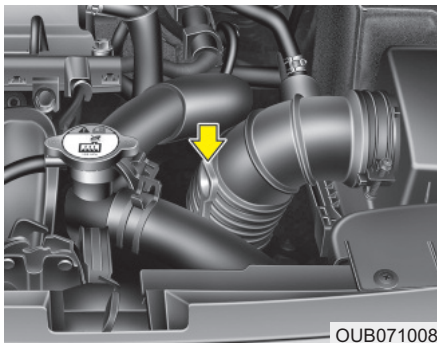

Automaattivaihteistoöljyn määrän tarkastaminen

Automaattivaihteiston nestemäärä tulee tarkastaa säännöllisesti.

Pidä auto tasaisella maalla seisontajarru kytkettynä ja tarkasta nestemäärä seuraavien ohjeiden mukaisesti.

1. Aseta vaihdevipu vapaalle (N-asento) ja varmista, että moottori käy normaalilla joutokäynnillä.

* HUOMAUTUS

Kun olet tarkastanut automaattivaihteistoöljyn tason, aseta mittatikku takaisin paikoilleen.

Noudata kuvan opastusta.

⚠ HUOMIO

Jos asetat mittatikun väärin, se voi vääntyä tai vahingoittua.

2. Kun vaihteisto on lämmennyt riittävästi (nesteen lämpötila noin 70–80 °C), esim. 10 minuutin normaalin ajon jälkeen, siirrä vaihdevipu kaikkien asentojen kautta N- (vapaa) tai P-asentoon (pysäköinti).

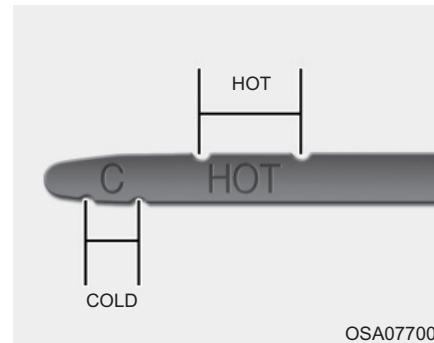

3. Varmista, että nestemäärä on mittatikun "HOT"-alueella. Jos nestemäärä on alhaisempi, lisää määrättyä nestettä täyttöaukon kautta. Jos nestemäärä on korkeampi, poista nestettä tyhjennysaukon kautta.
4. Jos nestemäärä tarkastetaan kylmissä olosuhteissa (nesteen lämpötila 20–30 °C), lisää nestettä "COLD"-merkintään asti ja tarkasta sitten nestemäärä edellä esitetyn kohdan 2 mukaisesti.

VAROITUS - Vaihteistoöljy
Vaihteistoöljyn määrä tulee tarkastaa, kun moottori on normaalissa toimintalämpötilassa. Tämän seurauksena moottori, jäähdytin, jäähdyttimen putket ja pakokaasujärjestelmä jne. ovat erittäin kuumia. Ole hyvin varovainen, ettet polta itseäsi tätä suorittaessasi.

HUOMIO

- *Alhainen nestemäärä aiheuttaa vaihteiston luistoa. Liiallinen täyttäminen voi aiheuttaa vaahtoamista, nesteiden kulumista ja vaihteiston toimintahäiriöitä.*
- *Väärän tyyppisen nesteen käyttäminen saattaa johtaa vaihteiston toimintahäiriöihin ja vioittumiseen.*

VAROITUS - Seisontajarru
Estääksesi auton yhtäkkisen liikkuamisen, kytke seisontajarru ja paina jarrupoljinta ennen vaihdevivun siirtämistä.

* HUOMAUTUS

“COLD”-merkintä on ainoastaan ohjeellinen EIKÄ sitä tule käyttää vaihteistoöljyn määrän määrittämiseen.

* HUOMAUTUS

Uuden automaattivaihteistoöljyn on oltava punaista. Punainen väriaine on lisätty, jotta neste voidaan tunnistaa automaattivaihteistoöljyksi ja erottaa moottoriöljystä tai pakkasnestestä. Punainen väriaine, joka ei kuvaa nesteen laatua, ei ole pysyvää. Kun autolla ajetaan, automaattivaihteistoöljy alkaa tummua. Väri saattaa ajan saatossa muuttua vaalean ruskeaksi. Tämän vuoksi anna valtuutetun KIA-huollon suorittaa automaattivaihteistoöljyn vaihto määräaikaishuolto-ohjelman mukaisesti (ks. huoltokirja).

Käytä ainoastaan määrättyjä automaattivaihteistoöljyä. (Noudata luvun 8 kappaletta ”Tilavuudet ja suositellut voiteluaineet”).

Automaattivaihteistoöljyn vaihtaminen

Anna valtuutetun KIA-huollon vaihtaa automaattivaihteistoöljy määräaikaishuolto-ohjelman mukaisesti (ks. huoltokirja).

POLTTOAINESUODATIN (DIESELMOOTTORIT)

Veden poistaminen polttoainesuodattimesta

Dieselmoottorin polttoainesuodatin on tärkeässä asemassa, kun polttoaineesta erotellaan vesi, jolloin ylimääräinen vesi kerääntyy suodattimen pohjalle.

Jos vettä kerääntyy polttoainesuodattimeen, varoitusvalo syttyy, kun virta kytetään ON-asentoon.



Jos varoitusvalo syttyy, vie autosi valtuutettuun KIA-huoltoon, jossa vesi poistetaan ja järjestelmä tarkastetaan.



HUOMIO

Jos polttoainesuodattimeen kerääntynyttä vettä ei tyhjennetä sopivin väliajoin, sen kulkeutuminen saattaa aiheuttaa keskeisten osien, kuten polttoainejärjestelmän, vahinkoja.

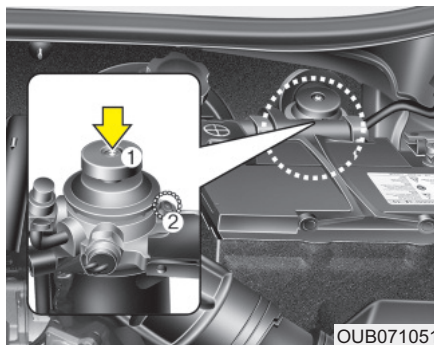

Polttoainesuodattimen ilmaus

Jos ajat polttoainesäiliön kokonaan tyhjäksi tai vaihdat polttoainesuodattimen, muista ilmata polttoainejärjestelmä, jotta moottorin käynnistäminen helpottuisi.

1. Paina pumppua ylös ja alas (1) noin 50 kertaa, kunnes pumppu on jäykkä.
2. Poista ilma polttoainesuodattimesta poistamalla pultti (2) ristipääruuvimeiselillä ja asentamalla se takaisin paikalleen.
3. Pumppaa pumppua ylös ja alas (1) noin 15 kertaa.
4. Poista ilma polttoainesuodattimesta poistamalla pultti (2) ristipääruuvimeiselillä ja asentamalla se takaisin paikalleen.
5. Pumppaa pumppua ylös ja alas (1) noin 5 kertaa.

* HUOMAUTUS

- Käytä kangasta ilmauksen aikana, jottei polttoainetta suihkuaisi ympärille.
- Puhdista polttoaine polttoainesuodattimen ja ruiskutuspumun ympäriltä ennen moottorin käynnistämistä estääksesi tulipalon syttymisen.
- Lopuksi tarkasta jokainen osa, jos polttoainetta vuotaa.

Polttoainesuodattimen patruunan vaihtaminen

* HUOMAUTUS

Kun vaihdat polttoainesuodattimen patruunan, käytä alkuperäisiä KIA-varaosia.

PESUNESTE

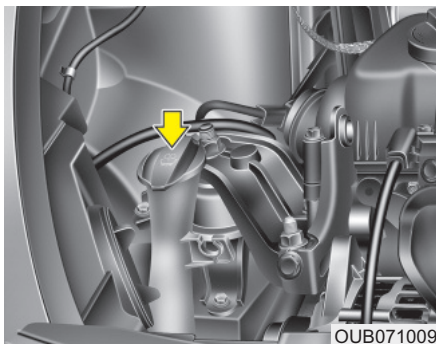

Pesunesteen määrän tarkastaminen

Säiliö on läpinäkyvä, jotta pystyisit tarkastamaan tason nopealla silmäyksellä.

Tarkasta nesteen määrä pesunestesäiliössä ja lisää nestettä tarvittaessa. Jos pesunestettä ei ole saatavilla, korvikkeena voidaan käyttää puhdasta vettä. Kuitenkin kylmissä ilmastoissa on käytettävä pesunesteliuosta, jossa on pakkasnestettä, jotta jäätyminen estettäisiin.

VAROITUS - Jäähdytys- neste

- Älä lisää jäähdytys- tai pakkasnestettä pesunestesäiliöön.
- Jäähdytysneste voi heikentää näkyvyyttä, kun sitä suihkutetaan tuulilasille, jolloin seurauksena voi olla auton hallinnan menettäminen tai maalipinnan ja korin vahinkoja.
- Tuulilasin pesuneste sisältää alkoholia, jonka seurauksena se voi syttyä joissain olosuhteissa. Älä päästä kipinälähteitä tai avotulta pesunesteen tai pesunestesäiliön lähelle. Auto saattaa vahingoittua tai matkustajat loukkaantua.
- Tuulilasin pesuneste on ihmisille ja eläimille myrkyllistä. Älä koske pesunesteeseen, äläkä päästä sitä suuhusi. Tämä voi olla terveydelle hengenvaarallista.

SEISONTAJARRU

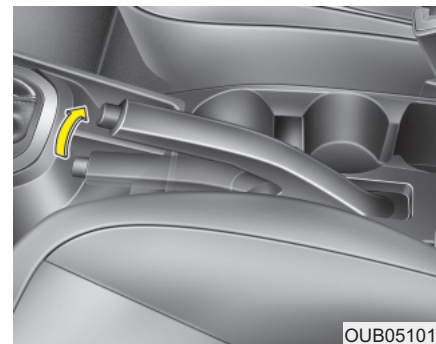

Seisontajarrun tarkastaminen

Tarkasta seisontajarruvivun liike laskeamalla kuuluvien napsahdusäänten määrä, kun nostat vivun kokonaan ylös vapautetusta asennosta. Lisäksi seisontajarrun tulisi yksinään pystyä pitämään auto paikallaan kohtalaisen jyrkässä mäessä.

Jos liikemäärä on enemmän tai vähemmän kuin vaadittu, anna KIA-huollon säätää seisontajarru.

Liikemäärä : 5-8 napsahdusta 196 N voimalla (20 kg).

ILMANSUODATIN

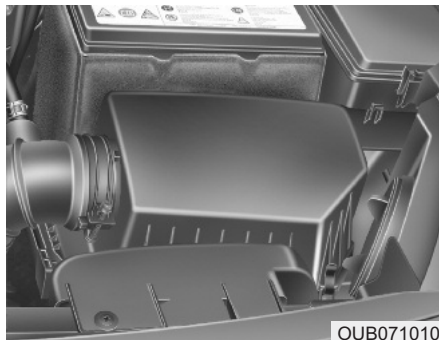

Suodattimen vaihtaminen

Tämä tulee vaihtaa tarpeen vaatiessa, ei pestä.

Voit puhdistaa suodattimen tarkastaessaasi ilmansuodatinelementtiä.

Puhdista suodatin käyttämällä paineilmaa.

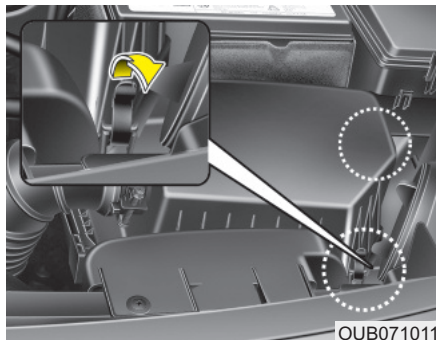

1. Avaa ilmansuodattimen kannen kiinnittimet ja avaa kansisuojaus.

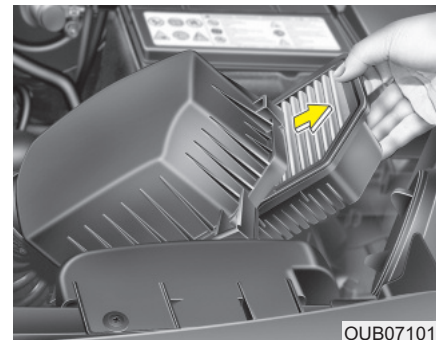

2. Pyyhi ilmansuodattimen sisäosat.
3. Vaihda ilmansuodatin.
4. Lukitse suojakansi kannen kiinnittimillä.

Vaihda suodatin huolto-ohjelman mukaisesti.

Jos ajoneuvoa käytetään erittäin pölyisillä tai hiekkaisilla alueilla, vaihda elementti suositeltuja vaihtovälejä useammin. (Ks. huoltokirjan "Vaativan käytön huolto-ohjelma").

 **HUOMIO**

- **Älä aja, kun ilmansuodatin on irrotettu. Tällöin moottori kuluu nopeasti.**
- **Kun poistat ilmansuodatinta, ole varovainen, ettei pölyä tai likaa kulkeudu imukanavaan. Muussa tapauksessa seurauksena voi olla vahinkoja.**
- **Käytä KIA-alkuperäisosia. Muiden kuin alkuperäisosien osien käyttäminen saattaa vahingoittaa ilmapvirran tunnistinta.**

RAITISILMASUODATIN

Suodattimen tarkastaminen

Ilmastointilaitteen raitisilmasuodatin tulee vaihtaa huolto-ohjelman mukaisesti. Jos autoa käytetään jatkuvasti hyvin saastuneissa kaupungeissa tai pölyisillä, vaikeakulkuisilla teillä, tulee se tarkastaa useammin ja vaihtaa aikaisemmin. Kun vaihdat ilmastointilaitteen raitisilmasuodattimen, noudata seuraavia toimenpiteitä ja varo, ettet vahingoita muita osia.

Vaihda suodatin huolto-ohjelman mukaisesti.

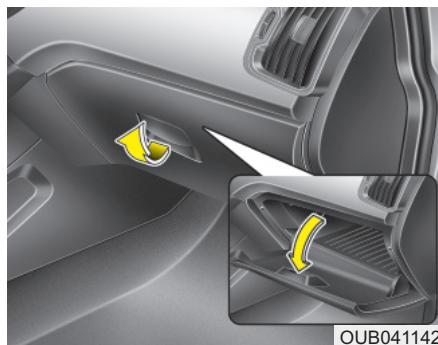

Suodattimen vaihtaminen

1. Avaa hansikaslokero.

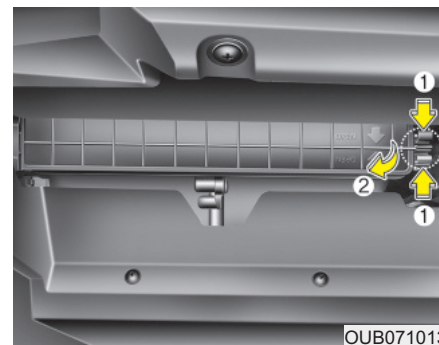

2. Irrota raitisilmasuodattimen kansi samalla, kun painat kannen oikealla puolella olevaa lukitsinta.
3. Paina raitisilmasuodattimen oikealta puolelta ja vedä se ulos.

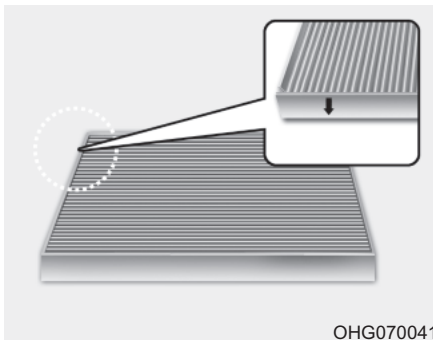

4. Vaihda raitisilmasuodatin uuteen.
5. Suorita asennus käänteisessä järjestyksessä.

* HUOMAUTUS

Vaihtaessasi ilmastointilaitteen raitisilmasuodatinta huolehdi, että asennat sen oikein. Muuten järjestelmästä saattaa kuulua melua ja suodattimen teho saattaa heikentyä.

PYYHKIJÄN SULAT

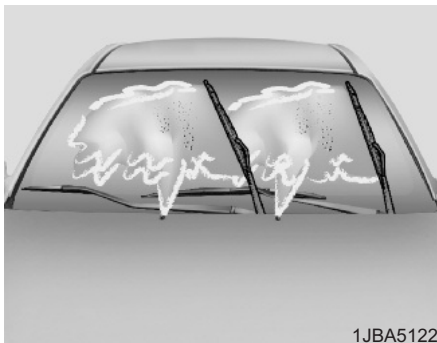

1JBA5122

Sulan tarkastaminen

* HUOMAUTUS

Kaupallisten kuumavahojen, joita käytetään automaattisissa autopesuloissa, tiedetään tekevän tuulilasin vaikeaksi puhdistaa.

Joko tuulilasin tai pyyhkijän sulan likaantuminen vieraalla aineella voi heikentää tuulilasin pyyhkimien tehokkuutta. Likaantumista voivat aiheuttaa hyönteiset, maha ja kaupallisissa autopesuloissa käytettävät kuumavahat. Jos sulat eivät pyyhi kunnolla, puhdista sekä ikkuna että sulat hyvällä puhdistusaineella tai miedolla liuoksella ja huuhtelee huolellisesti puhtaalla vedellä.

HUOMIO

Estääksesi pyyhkimien vahingoittamisen, älä käytä bensiniä, kerosiinia, maalitinneriä tai muuta liuotinta niissä tai niiden lähellä.

Sulan vaihtaminen

Jos pyyhkijät eivät enää pyyhi riittävän hyvin, sulat ovat ehkä kuluneet tai murtuneet, jolloin ne on vaihdettava.

HUOMIO

Älä yritä siirtää pyyhkimiä käsin, sillä pyyhkijän varsi tai muut osat voivat vahingoittua.

HUOMIO

Vääräntyyppisen pyyhkijäsulan käyttäminen saattaa johtaa pyyhkijöiden toimintahäiriöihin ja vioittumisiin.



Tuulilasin pyyhkijän sulka

Tyyppi A

1. Nosta pyyhkijän varsi.



HUOMIO

Älä anna pyyhkijän pudota tuulilasille, sillä tuulilasi voi rikkoutua.

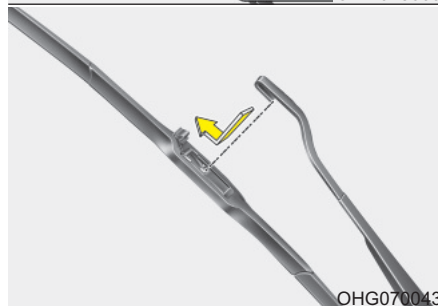
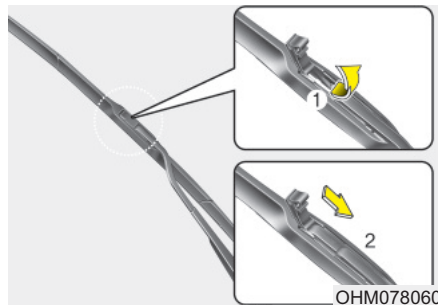

2. Nosta pyyhkijän lukitsin ylös. Vedä sitten pyyhkijän kokoonpanoa alas ja poista se.
3. Asenna uusi sulka irrotukseen nähden käänteisessä järjestyksessä.
4. Palauta pyyhkijän varsi alkuperäiseen asentoon.

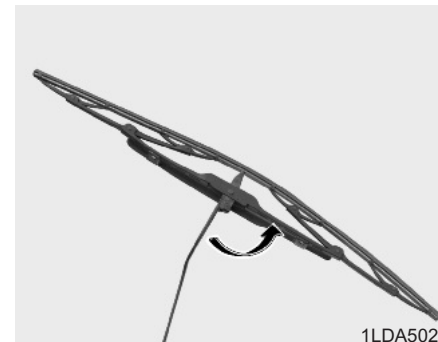

Tyyppi B



HUOMIO

Älä anna pyyhkijän pudota tuulilasille, sillä tuulilasi voi rikkoutua.

1. Nosta pyyhkijän varsi ja käännä pyyhkijän sulka siten, että muovinen lukitsin tulee esiin.

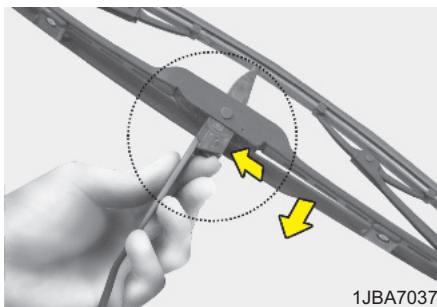

1JBA7037

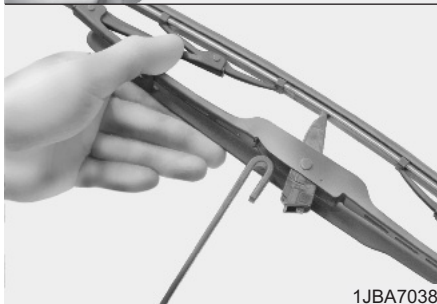

1JBA7038

2. Purista lukitsinta ja liu'uta sulkaa alaspäin.
3. Nosta se irti varresta.
4. Asenna uusi sulka irrotukseen nähden käänteisessä järjestyksessä.

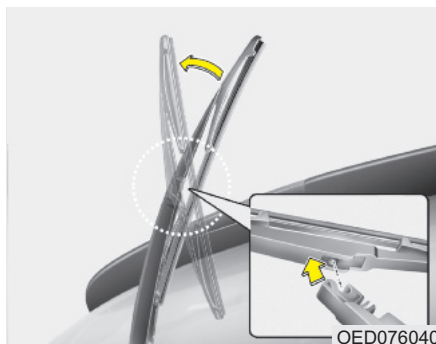

OED076040

Takalasin pyyhkijän sulka

1. Nosta pyyhkijän vartta ja vedä sulka irti.

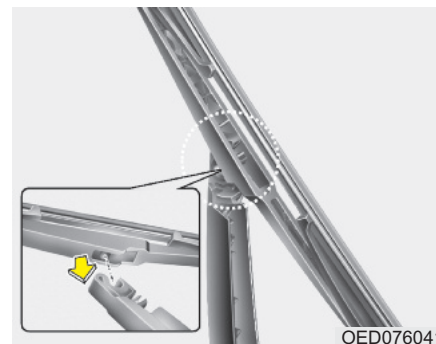

OED076041

2. Asenna uusi sulka asettamalla sen keskiosa pyyhkijän varren aukkoon siten, että se lukittuu paikoilleen.
 3. Varmista, että sulka on kiinnittynyt kunnolla yrittämällä vetää sitä kevyesti.
- Estääksesi pyyhkijän varren tai muiden osien vahingoittumisen, anna valtuutetun KIA-huollon vaihtaa pyyhkijän sulat.

AKKU

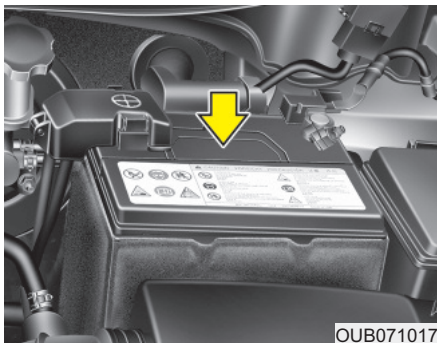

Akun käyttöä parantaminen

- Pidä akku hyvin kiinnittyneenä.
- Pidä akun kansi puhtaana ja kuivana.
- Pidä navat ja liittimet puhtaana, kiristetyinä ja voideltuna akkurasvalla.
- Huuhtelee roiskunut akkuneste välittömästi akun päältä veden ja soodan liuksella.
- Jos autoa ei aiota käyttää pitkään aikaan, irrota akkukaapelit.

 **VAROITUS - Akun vaarat**

Lue ohjeet ja noudata niitä huolellisesti aina akkua käsitellessäsi.



Pidä sytytetyt savukkeet, avotulet ja kipinälähteet kaukana akusta.



Akkukennoissa on räjähdysriskiä vetykaasua, joka voi räjähtää syttyessään.



Pidä akut lasten ulottumattomissa, koska ne sisältävät hyvin syövyttävää RIKKI-HAPPOA. Älä anna akkuhapon kulkeutua iholle, silmiin, vaatteisiin tai maalipinnalle.

(Jatkuu)

(Jatkuu)



Jos akkunestettä joutuu silmiin, huuhtelee silmiä puhtaalla vedellä vähintään 15 minuuttia ja ota heti yhteys lääkäriin.

Jos akkunestettä joutuu iholle, pese altistuneet kohdat huolellisesti. Jos tunnet kipua tai polttavaa tunnetta, ota välittömästi yhteys lääkäriin.



Käytä suojalaseja, kun lataat akkua tai toimit sen lähellä. Huolehdi ilmanvaihdosta työskennellessäsi suljetuissa tiloissa.



Pb

Väärin hävitetty akku voi olla ympäristöllisesti ja terveydellisesti haitallinen. Hävitä paristo maan lain ja määräysten mukaisesti.



Akku sisältää lyijyä. Älä hävitä sitä käytön jälkeen. Pyydämme palauttamaan akun valtuutettuun KIA-huoltoon sen kierrättämiseksi.

(Jatkuu)

(Jatkuu)

- Kun nostat muovikuorista akkua, liiallinen koteloon kohdistuva paine saattaa johtaa akkuhapon vuotoon aiheuttaen henkilövahinkoja. Nosta akku erityisellä nostolaitteella tai pidä kätesi vastakkaisissa kulmissa.
- Älä koskaan yritä ladata akkua, kun akkukaapelit ovat kiinni.
- Sähköinen sytytysjärjestelmä toimii korkealla jännitteellä. Älä koskaan koske näihin osiin moottorin käydessä tai virran ollessa päällä.

Jos et noudata yllä esitettyjä varoituksia, vakavia tai jopa hengenvaarallisia ruumiinvammoja voi seurata.

HUOMIO

- *Kun aiot jättää auton seisomaan pidemmäksi aikaa kylmiin olosuhteisiin, irrota akku ja säilytä sitä siinätiloissa.*
- *Lataa akku aina täyteen estääkseen akun kuoren vauriot alueilla, joilla vallitsee matala lämpötila.*
- *Jos liität hyväksymättömiä sähkölaitteita akkuun, se saattaa tyhjentyä. Älä koskaan käytä hyväksymättömiä laitteita.*

VAROITUS

Akun irrotus autosta tulisi teettää valtuutetussa KIA-huollossa.

Akun lataaminen

Autossasi on kalsium-pohjainen, huoltovapaa akku.

- Jos akku on tyhjentynyt lyhyessä ajassa (esim. ajo- tai sisävalot ovat unohduneet päälle), lataa sitä alhaisella virralla 10 tunnin ajan.
- Jos akku on tyhjentynyt vähitellen auton käytössä raskaan sähkökuormituksen johdosta, lataa sitä 20-30 A virralla 2 tunnin ajan.

HUOMIO - ISG-järjestelmä

Älä lataa ISG-järjestelmän akkua tavanomaisilla latureilla, sillä akku voi räjähtää tai rikkoutua korjauskelvottomaksi.

VAROITUS - Akun lataaminen

Kun lataat akkua, noudata seuraavia varotoimenpiteitä:

- Akku on irrotettava autosta ja asetettava hyvin ilmastoituun paikkaan.
- Älä päästä savukkeita, kipinä- tai avotulilähteitä akun lähelle.
- Valvo akkua sen latautuessa ja pysäytä lataus tai pienennä latausvirtaa, jos akku alkaa rajusti kaa-suuntua (kiehua) tai jos akkunes-teen lämpötila ylittää 49 °C.
- Käytä suojalaseja, kun tarkastat akkua sen latauksen aikana.
- Irrota akku laturista seuraavassa järjestyksessä.
 1. Sammuta akkulaturin pääkytkin.
 2. Irrota negatiivinen liitin akun negatiivisesta navasta.
 3. Irrota positiivinen liitin akun positiivisesta navasta.

VAROITUS

- Ennen kuin aloitat huoltotoimenpiteitä tai akun lataamista, kytke kaikki sähkölaitteet pois päältä ja sammuta moottori.
- Akun irrotuksessa negatiivinen kaapeli on irrotettava ensin ja asennuksessa se on kiinnitettävä viimeisenä.
- Akkuun liittyvät toimenpiteet tulisi teettää valtuutetussa KIA-huollossa.

HUOMIO

- *Pidä akku kaukana vedestä ja kaikenlaisista nesteistä.*
- *Turvallisuussyistä kannattaa käyttää valtuutetun KIA-huollon tarjoamaa luotettavaa palvelua akun vaihtamiseksi.*

Kohteiden ohjelmoiminen uudelleen

Jotkut laitteet on ohjelmoitava uudelleen toimintaan akun tyhjentymisen tai irrottamisen jälkeen.

- Ikkunan automaattinen avaus-sulkutoiminto (ks. luku 4)
- Kattoluukku (ks. luku 4)
- Ajotietokone (ks. luku 4)
- Ilmastointijärjestelmä (ks. luku 4)
- Kello (ks. luku 4)
- Äänentoisto (ks. luku 4)

RENKAAT JA VANTEET

Renkaiden huolenpito

Renkaat on pidettävä suosituissa rengaspaineissa, niiden kuormarajoituksia ei saa ylittää ja auton painokauman on oltava määräysten mukainen, jotta renkaiden ikä, turvallisuus ja polttoainetalous säilyisivät hyvinä.

Suosittelut rengaspaineet kylminä

Kaikki rengaspaineet (mukaan lukien vararengas) tulee tarkastaa renkaiden ollessa kylminä. Kylmillä renkailla tarkoitetaan, että autolla ei ole ajettu vähintään 3 tuntiin tai sillä on ajettu alle 1,5 km.

Suositteluja paineita tulee ylläpitää, jotta saavutettaisiin mahdollisimman hyvä ajomukavuus ja ajettavuus sekä mahdollisimman alhainen renkaiden kuluminen.

Suosittelut rengaspaineet löydät luvun 8 kappaleesta "Renkaat ja vanteet".

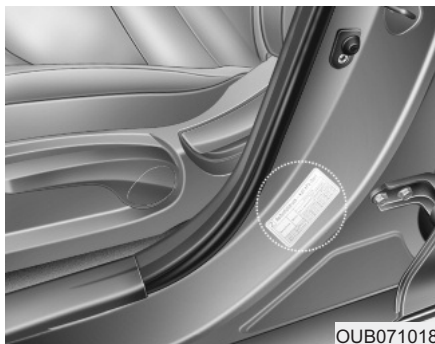

Kaikki tekniset tiedot (koot ja paineet) voit löytää autoon kiinnitetystä tarrasta.

VAROITUS - Vajaa rengaspaine

Liiallinen paineen putoaminen voi johtaa voimakkaaseen lämmön muodostumiseen. Seurauksena voi olla renkaan irtoaminen vanteelta, pintakuivoinnin vahingoittuminen tai muu rengasvahinko, joka voi johtaa auton hallinnan menettämiseen, josta voi seurata vakavia tai hengenvaarallisia vammoja. Tämä riski on suurempi helteillä ja ajettaessa jatkuvasti kovalla nopeudella.

HUOMIO

- *Liian alhainen paine aiheuttaa myös liiallista kulumista, huonoa ajettavuutta ja heikentynyttä polttoainetaloutta. Vanerikot ovat myös mahdollisia. Pidä aina oikeat rengaspaineet. Jos rengasta on jatkuvasti täytettävä, tarkastuta se valtuutetussa KIA-huollossa.*
- *Liiallinen täyttäminen aiheuttaa ajossa värinää ja liiallista renkaan kuluspinnan keski-osan kulumista sekä lisää liikenneonnettomuuksien riskiä.*

⚠ HUOMIO

- *Normaalisti lämpimät renkaat ylittävät suositellut rengaspaineet noin 0,3-0,4 barilla. Älä päästä ilmaa lämpimistä renkaista säätääksesi renkaiden painetta. Muuten renkaista tulee alipaineiset.*
- *Varmista, että kiinnität täyttöventtiilien korkit. Jos venttiilikorkkia ei ole kiinnitetty, likaa tai kosteutta saattaa kulkeutua venttiiliin sisään aiheuttaen ilmavuotoa. Jos venttiilikorkki on kadonnut, asenna uusi mahdollisimman pian.*

⚠ VAROITUS - Renkaan täyttäminen

Liiallinen tai liian vähäinen täyttäminen lyhentää renkaan käyttöikää, huonontaa auton käytäytymistä ja voi johtaa renkaan odottamattomaan rikkoutumiseen. Tästä voi seurata auton hallinnan menetys ja mahdollisia henkilövahinkoja.

⚠ HUOMIO - Rengaspaine

Huomioi aina seuraavat ohjeet:

- *Tarkasta rengaspaineet, kun renkaat ovat kylmät. (kun auto on ollut pysäköitynä vähintään 3 tuntia tai sillä ei ole ajettu yli 1,5 km käynnistämisestä).*
- *Tarkasta vararenkaan paine aina, kun tarkastat muiden renkaiden paineet.*
- *Älä koskaan ylikuormita autoasi. Varo, ettet ylikuormita autosi tavaratelinettä, mikäli sellainen on varusteena.*
- *Vanhat, kuluneet renkaat ovat turvallisuusriski. Jos kulutus-pinta on kulunut epätasaisesti tai renkaasi ovat vahingoittuneet, vaihda ne uusiin.*

Rengaspaineiden tarkastaminen

Tarkasta renkaasi kerran kuussa tai useammin.

Tarkasta myös vararenkaan rengaspaine.

Tarkastaminen

Käytä hyvälaatuista mittaria rengaspaineiden tarkastamiseen. Et kykene näkemään oikeaa rengaspainetta ai-noastaan katsomalla renkaiden. Vyörenkaat saattavat näyttää hyväpaineisilta, vaikka niiden paine olisi alhainen.

Tarkasta rengaspaineet, kun renkaat ovat kylmät. Renkaat ovat kylmät, kun auto on seissyt vähintään 3 tuntia tai sillä ei ole ajettu yli 1,5 km.

Poista venttiilikorkki renkaan venttiiliin päästä. Paina painemittari tiukasti kiinni venttiiliin saadaksesi tarkan lukeman. Jos kylmän renkaan paine on suositellun paineen mukainen sopivalla kuormalla, täyttäminen ei ole tarpeen. Jos paine on alhainen, lisää ilmaa, kunnes saavutat suositellun lukeman.

Jos täytät rengasta liikaa, päästä ilmaa painamalla renkaan venttiiliin keskiosan metallista pinnaa. Tarkasta rengaspaine uudelleen painemittarilla. Muista kiinnittää venttiilikorkit takaisin venttiilien päihin. Ne estävät liian ja kosteuden aiheuttamat ilmavuodot.

VAROITUS

- **Tarkasta rengaspaineet, renkaiden kuluminen ja mahdolliset rengasvahingot säännöllisesti. Käytä aina rengaspainemittaria.**
- **Ali- tai yli paineiset renkaat kuluvat epätasaisesti aiheuttaen huonontunutta ajettavuutta ja voivat johtaa auton hallinnan menettämiseen tai äkkinäiseen rengasrikkoon. Seurauksena voi olla onnettomuuksia ja loukkaantumisia – jopa hengenvaarallisia. Suositellut rengaspaineet kylmille renkaille voit löytää tästä käyttöohjekirjasta tai kuljettajan sivun keskipilarissa olevasta rengasarrasta.**
- **Kuluneet renkaat ovat turvallisuusriski. Vaihda renkaat uusiin, jos ne ovat kuluneet epätasaisesti tai liikaa tai ne ovat vahingoittuneet.**
- **Muista tarkastaa vararenkaan paine. KIA suosittelee, että tarkastat varapyörän aina, kun tarkastat auton muiden renkaiden paineita.**

Renkaan kiertovaihto

Tasoihtaaaksesi kulumista, on suositeltua kiertovaihtaa renkaita 12 000 km:n välein tai aikaisemmin, jos epätasaista kulumista voidaan havaita.

Kiertovaihdon yhteydessä tarkasta renkaiden oikea tasapainotus.

Kun kiertovaihdat renkaita, tarkasta ne epätasaisista kulumisista ja vaurioista. Epätavallinen kuluminen johtuu usein vääristä rengaspaineista, virheellisistä pyöräkulmista, tasapainottomista pyöristä, äkkijarrutuksista tai kovasta kaarreaajosta. Etsi kolhuja tai pullistumia renkaan kulutuspinnoilta tai sivulta. Jos löydät näitä, vaihda rengas uuteen. Vaihda rengas, jos kangasta tai kudosta on näkyvissä. Kiertovaihdon jälkeen varmista etu- ja takarenkaiden oikeat rengaspaineet ja tarkasta pulttien kireys.

Ks. "Renkaat ja vanteet" luvussa 8.

Täysikokoisella varapyörällä (mikäli varusteena)

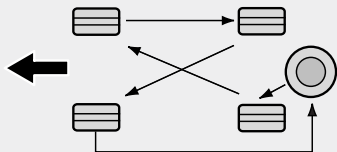

S2BLA790

Ilman varapyörää

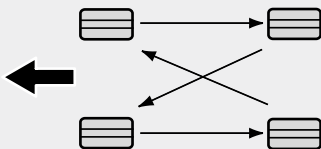

S2BLA790A

Suunnatut renkaat (mikäli varusteena)

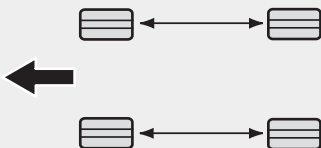

CBGQ0707A

Levyjarrujen jarrupalojen kuluneisuus tulee tarkastaa aina kiertovaihtojen yhteydessä.

* HUOMAUTUS

Kiertovaihda epäsymmetrisesti kuvioidut renkaat ainoastaan edestä taakse, älä oikealta vasemmalle.

⚠ VAROITUS

- Älä käytä pienikokoista varapyörää pyörän kiertovaihdossa.
- Älä sekoita missään tapauksessa keskenään vyö- ja ristikudosrenkaita. Tämä voi aiheuttaa auton epätavallista käyttäytymistä, joka voi johtaa ainevahinkoihin tai vakaviin ja jopa hengenvaarallisiin loukkaantumisiin.

Pyöränkulmat ja renkaan tasapainotus

Autosi vanteet ovat huolellisesti suunnatut ja tasapainotetut tehtaalla, jota renkaiden kulutuskestävyys ja suorituskyky olisi mahdollisimman hyvä.

Useimmiten pyöränkulmia ei tarvitse säätää uudelleen. Kuitenkin jos epätasaista renkaan kulumista ilmenee tai auto puoltaa suuntaan tai toiseen, pyöränkulmien säätö saattaa olla tarpeen.

Jos havaitset värinää ajaessasi tasaisella tiellä, vanteidesi tasapainotus on ehkä suoritettava uudelleen.

⚠ HUOMIO

Vääränlaiset vannepainot voivat vahingoittaa auton alumiinivanteita. Käytä hyväksytyjä vannepainoja.



Renkaan vaihtaminen

Jos rengas on kulunut tasaisesti, kulumisilmaisin ilmestyy yhtenäisenä nauhana kulutuspinnan poikki. Tämä näyttää, että renkaassa on jäljellä alle 1,6 mm kulutuspinnaa. Kun näin tapahtuu, vaihda rengas uuteen.

Älä odota, että nauha ilmestyy koko kulutuspinnan poikki ennen renkaan vaihtamista.

* HUOMAUTUS

Suosittellemme renkaiden vaihdon yhteydessä käyttämään samanlaisia renkaita kuin ajoneuvossa kanssa alkuperäisenä toimitettiin. Muussa tapauksessa ajo-ominaisuudet saattavat heikentyä.

VAROITUS - Renkaiden vaihtaminen

- Kuluneilla renkailla ajaminen on hyvin vaarallista ja heikentää jarrujen tehoa, ohjauksen tarkkuutta ja renkaiden pitoa.
- Ajoneuvosi on varustettu renkailla, jotka tarjoavat turvalliset ajo-ominaisuudet ja hyvän hallittavuuden. Älä käytä renkaita tai vanteita, jotka ovat muunkokoisia tai -tyyppisiä, kuin alkuperäisesti ajoneuvon asennetut. Nämä voivat vaikuttaa ajoneuvon turvallisuuteen ja suorituskykyyn, josta voi seurata ohjausvirhe tai nurinajo, joka voi johtaa vakavaan loukkaantumiseen. Kun vaihdat renkaat uusiin, varmista, että asennat renkaat ja vanteet, jotka ovat samankokoiset ja -tyyppiset ja joissa on sama kuvio, valmistaja ja kantavuus.

(Jatkuu)

(Jatkuu)

- Muuntyyppisten tai -kokoisten renkaiden käyttäminen voi vaikuttaa voimakkaasti ajo-ominaisuuksiin, käsittelyyn, maavaraan, jarrutusmatkaan, renkaan tai lumiketjujen liikkumavaraan ja nopeusmittarin luotettavuuteen.
- Paras käytäntö on vaihtaa kaikki neljä rengasta samanlaisesti. Jos tämä ei ole mahdollista tai tarpeen, vaihda renkaat pareittain joko eteen tai taakse. Ainoastaan yhden renkaan vaihtaminen voi vaikuttaa merkittävästi ajoneuvon käyttäytymiseen.
- ABS:n toiminta perustuu pyörien nopeuksien vertailuun. Renkaan koko voi vaikuttaa pyörän nopeuteen. Kun vaihdat renkaita, kaikkien neljän renkaan on oltava samaa kokoa kuin auton alkuperäisrenkaat. Erikokoisten renkaiden käyttäminen voi aiheuttaa ABS- ja ESP-järjestelmän (mikäli varusteena) epänormaalia toimintaa.

Pienen varapyörän vaihtaminen (mikäli varusteena)

Pienellä vararenkaalla on lyhyempi käyttöikä kuin normaalikokoisella renkaalla. Vaihda se, kun näet kulumisilmaisimen palkit renkaan kulutuspinalla. Pienen vararenkaan on oltava samankokoinen ja -laatuinen kuin alkuperäinen ja se tulisi asentaa samalle pienellä varapyörän vanteelle. Pientä vararengasta ei ole tarkoitettu asennettavaksi normaalikokoiselle vanteelle, eikä pienen varapyörän vannetta ole suunniteltu normaalikokoisen renkaan asentamiselle.

Vanteen vaihtaminen

Jos jostain syystä vaihdat metalliset vanteet, varmista, että uudet vanteet ovat läpimitaltaan, leveydeltään ja vanteen keskiösyvyydeltään samalaiset kuin alkuperäiset tehdasvanteet.

VAROITUS

Pyörä, joka ei ole oikean kokoinen, voi vaikuttaa heikentävästi vanteen/renkaan ja laakerin käyttöikään, jarrutus- ja pysähtymiskykyyn, ajo-ominaisuuksiin, maavaraan, renkaan ja lokasuojan väliseen etäisyyteen, lumiketjun liikkumavaraan, nopeus- ja matkamittarin kalibrointiin, ajovalojen korkeussäätöön ja puskurin korkeuteen.

Renkaan pito

Renkaan pito saattaa heikentyä kulu-neilla tai vääräpaineisilla renkailla ajettaessa tai liukkaiden olosuhteiden vallitessa. Renkaat tulisi vaihtaa, kun kulumisilmaisimet ilmestyvät kulutus-pinnalle. Hidasta vauhtia, jos tiellä on vettä, lunta tai jäätä, pienentääksesi auton hallinnan menettämisen riskiä.

Renkaan huolto

Oikean rengaspaineen lisäksi virheetömät pyöränkulmat auttavat ehkäisemään renkaan kulumista. Jos havaitset epätasaista renkaan kulumista, tarkastuta pyöränkulmat huollossa.

Jos aiot vaihtaa uudet renkaat, varmista niiden tasapainotus. Tämä parantaa ajomukavuutta ja renkaan kulutuskestävyyttä. Lisäksi rengas tulisi aina tasapainottaa uudelleen, jos se poistetaan vanteelta.

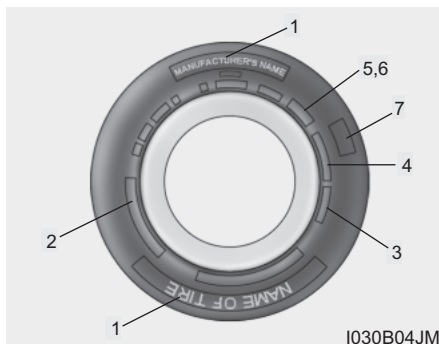

Renkaan sivupinnan merkinnät

Näiden tietojen avulla rengas voidaan tunnistaa ja siitä saadaan selville renkaan keskeiset ominaisuudet sekä turvastandardin mukainen valmistenumero (TIN). Valmistenumeron avulla rengas voidaan tunnistaa mahdollisen takaisinkutsun varalta.

1. Valmistajan tai tuotteen nimi

Tästä ilmenee renkaan valmistajan tai tuotteen nimi.

2. Renkaan kokomerkintä

Renkaan sivuun on merkitty renkaan kokomerkinnot. Tarvitset tätä tietoa, kun valitset autoosi uusia renkaita. Seuraavassa opastetaan, mitä renkaan kokomerkinnot kirjaimet ja numerot tarkoittavat.

Esimerkki renkaan kokomerkinnotästä: (Nämä numerot ovat ainoastaan esimerkkinä, kokomerkintä saattaa vaihdella ajoneuvosta riippuen).

175/50R15 75H

175 - Renkaan leveys millimetreinä.

50 - Profiilisuhde. Renkaan korkeuden osuus prosentteina leveydestä.

R - Renkaan valmistuskoodi (vyören-
gas).

15 - Vanteen halkaisija tuumina.

75 - Kantavuusindeksi. Koodi, joka on yhteydessä suurimpaan kuormaan, jonka rengas kykenee kantamaan.

H - Nopeusluokka. Katso tämän osion nopeusluokitustaulukko saadaksesi lisätietoa.

Vanteen kokomerkinnot

Vanteissa on myös tärkeitä merkintöjä, joita tarvitset aina vanteita vaihtaessasi. Seuraavassa opastetaan, mitä vanteen kokomerkinnot kirjaimet ja numerot tarkoittavat.

Esimerkki vanteen kokomerkinnotästä:
5.5JX15

5,5 - Vanteen leveys tuumina.

J - Vanteen muotomerkintä.

15 - Vanteen halkaisija tuumina.

Renkaiden nopeusluokat

Alla oleva taulukko erittelee erilaisia, nykyisin käytössä olevia henkilöauto-renkaiden nopeusluokkia. Nopeusluokka on osa renkaan sivussa olevaa kokomerkintää. Tämä merkintä viittaa kyseisen renkaan suurimpaan suunniteltuun turvalliseen käyttönopeuteen.

Nopeusluokan tunnus	Huippunopeus
S	180 km/h
T	190 km/h
H	210 km/h
V	240 km/h
Z	Yli 240 km/h

3. Renkaan iän tarkastaminen (valmistenumero)

Rengas, joka on yli 6 vuotta vanha valmistuspäivästä, tulee korvata uudella (myös vararengas). Voit löytää valmistuspäivämäärän renkaan sivun (mahdollisesti sisäpuolelta) DOT-merkinnästä. Renkaan DOT-merkintä sisältää numerosarjan, jossa on sekä numeroita että kirjaimia. Valmistuspäivämäärä selviää neljästä viimeisestä DOT-merkinnän numerosta.

DOT : XXXX XXXX OOOO

DOT-merkinnän alkuosa tarkoittaa tehtaan koodinumeroa, renkaan kokoa ja kulutuspinnan kuviointia. Neljä viimeistä numeroa osoittaa valmistusviikon ja -vuoden.

Esimerkiksi:

DOT XXXX XXXX 1611 -merkinnän mukaan rengas on valmistettu 16. viikolla vuonna 2011.



VAROITUS - Renkaan ikä
Renkaiden toiminta heikkenee ajan myötä, vaikka niitä ei edes käytettäisi.

Riippumatta jäljellä olevasta kulutuspinnasta on yleisesti suositeltavaa, että renkaat vaihdetaan 6 vuoden normaalikäytön jälkeen. Helteiden aiheuttama lämmön nousu tai jatkuva auton kuormittaminen voi kiihdyttää ikääntymistä. Näiden varoitusten noudattamatta jättäminen voi aiheuttaa äkillisiä rengasrikoja, jotka voivat johtaa hallinnan menettämisiin ja vakaviin onnettomuuksiin, joihin voi liittyä vakavia tai hengenvaarallisia loukkaantumisia.

4. Renkaan kerrosrakenne ja materiaali

Kumipäälysteisten kudokerrosten määrä renkaassa. Rengasvalmistajan on myös ilmoitettava renkaassa käytetyt materiaalit, kuten teräs, nailon, polyesteri yms. Kirjain "R" tarkoittaa vyörengasrakennetta, kirjain "D" vinokerrosrakennetta ja kirjain "B" vino vyörengasrakennetta.

5. Suurin sallittu rengaspaine

Tämä luku kertoo suurimman ilmanpaineen, joka renkaaseen voidaan laittaa. Älä ylitä suurimpia sallittuja rengaspaineita. Katso rengas- ja kuormatietojen tarrasta suositellut rengaspaineet.

6. Suurin kantavuusluokka

Tämä luku kertoo suurimman kantavuuden kilogrammoina, jonka rengas kykenee kantamaan. Kun vaihdat auton renkaat, käytä aina renkaita, joilla on samat kantavuusluokitukset kuin alkuperäisillä renkailla.

7. Yhdenmukainen renkaan laatuluokitus

Laatuluokitukset voidaan löytää renkaan sivulta (mikäli on).

Esimerkiksi:

TREADWEAR 400

TRACTION A

TEMPERATURE A

Tread wear - kulutuspinnan kestävyys

Kulutuspinnan kestävyysarvo vertailuarvo renkaan kulumiselle, joka on testattu valvotuissa olosuhteissa hyväksytyllä testiradalla. Esimerkiksi, jos renkaan kestävyysarvo on 150, se on testiradalla 1,5 kertaa kestävämpi kuin kestävyysarvon 100 rengas.

Kuitenkin renkaiden suhteellinen suorituskyky riippuu varsinaisista käyttöolosuhteista. Ne saattavat poiketa merkittävästi testimallista ajotottumusten, huoltokäytäntöjen, tietyyppien ja ilmastojen vaihteluiden seurauksena.

Nämä arvot on merkitty henkilöauton renkaiden sivuun. Autoosi saatavilla olevien vakio- tai lisävarusterenkaiden arvot saattavat poiketa toisistaan.

Traction - Pito (AA, A, B ja C)

Pitoarvot ovat suuruusjärjestyksessä: AA, A, B ja C. Nämä arvot kuvaavat renkaan kykyä pysähtyä märällä tiepäälysteellä, ja niiden mittaukset on suoritettu valvotuissa olosuhteissa määrätyillä asfaltti- ja betonipinnoilla. C:llä merkityssä renkaassa on huono pitokyky.

VAROITUS

Tämän auton renkaille myönnetyt pitoarvot pohjautuvat suoran ajon jarrutuskokeisiin, joihin ei sisälly kiihdytyksiä, kaarreaajoa, vesiliirtoa tai maksimipidon testejä.

Temperature - Lämpötila (A, B ja C)

Lämpötila-arvoja ovat A (korkein), B ja C. Ne kuvaavat renkaan kykyä estää lämmön kehittymistä ja kykyä vapauttaa sitä. Mittaukset on suoritettu valvotuissa olosuhteissa määrätyillä sisälaboratorion testivanteella.

Jatkuvat korkeat lämpötilat voivat aiheuttaa renkaan materiaalin rappeutumista ja käyttöiän alenemista. Liian suuret lämpötilat voivat myös johtaa renkaan äkilliseen rikkoutumiseen. Arvot B ja A kuvaavat korkeampaa suorituskykytasoa kuin lain vaatimat laboratorion testivanteella.

VAROITUS - Renkaan lämpötila

Tämän auton renkaille annetut lämpötila-arvot koskevat oikein täytettyjä ja kuormitettuja renkaita. Liiallinen nopeus, alhainen rengaspaine tai liiallinen kuormaus (yhteensä tai erikseen) voi lisätä lämmöntuottoa ja äkillisen rengasrikon riskiä. Tästä voi aiheutua auton hallinnan menettäminen ja vakavia tai jopa hengenvaarallisia loukkaantumisia.

SULAKKEET

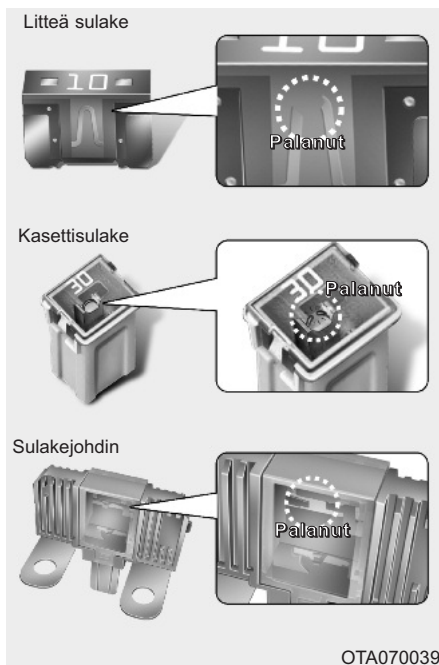

Auton sähköjärjestelmä on suojattu sulakkeiden avulla mahdollisen sähköisen ylikuormituksen aiheuttamilta vahingoilta.

Tässä ajoneuvossa on 2 sulakerasiaa, joista ensimmäinen sijaitsee kuljettajan ohjelaudan sivussa ja toinen moottoritilassa.

Jos auton valot, sähkölaitteet tai hallintapainikkeet tai -säätimet eivät toimi, tarkasta vastaavan piirin sulake. Jos sulake on palanut, sen sisällä oleva lankaelementti on katkennut.

Jos sähköjärjestelmät eivät toimi, tarkasta ensin kuljettajan puolen sulakerasia.

Korvaa aina palanut sulake samanarvoiseen.

Jos tämäkin sulake palaa, on kyseessä sähköjärjestelmän toimintahäiriö. Vältä kyseisen järjestelmän käyttöä ja ota välittömästi yhteys valtuutettuun KIA-huoltoon.

Sulakkeita on neljää eri tyyppiä: malliltaan litteä sulake on tarkoitettu alhaisille virroille, kasettimaiset ja pitkät sulakkeet on vastaavasti tarkoitettu suuremmille virroille.

VAROITUS - Sulakkeen vaihtaminen

- Älä koskaan korvaa sulaketta millään muulla kuin toisella samanarvoisella sulakkeella.
- Suurempi sulake voi aiheuttaa vahinkoja ja jopa tulipaloja.
- Älä koskaan asenna johtoa oikean sulakkeen sijasta – edes tilapäis-asennuksena. Tämä voi aiheuttaa laajamittaisia sähkövahinkoja ja mahdollisen tulipalon.

HUOMIO

Älä koskaan käytä ruuvimeisseliä tai muuta metalliesinettä sulakkeen poistamiseen, koska se saattaa aiheuttaa oikosulun ja vahingoittaa järjestelmää.

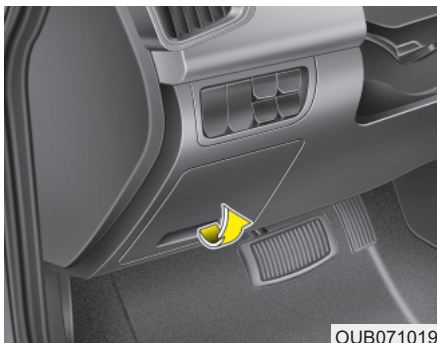

OUB071019

Sisätilan (kojelaudan) sulakerasian vaihtaminen

1. Sammuta moottori ja kaikki muut laitteet.
2. Avaa sulakerasian kansi kojetaulun päästä.

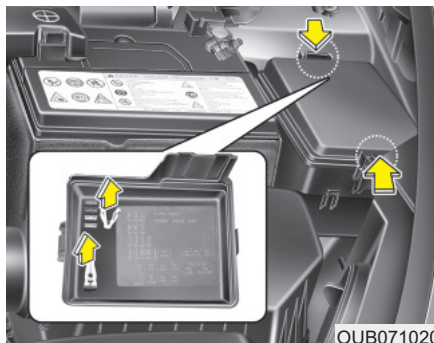

OUB071020

3. Vedä epäilty sulake irti. Käytä poistotyökalua, joka sijaitsee moottoritilan sulakerasiassa.
4. Tarkasta irrotettu sulake. Jos se on palanut, vaihda uuteen.
5. Paina uusi, samanarvoinen sulake paikalleen varmistaen, että se asettuu tiukasti kiinnikkeisiin.

Jos se kiinnittyy heikosti, ota yhteys KIA-huoltoon.

Jos sinulla ei ole varasulaketta, käytä samanarvoista sulaketta jostain muusta piiristä, jota sinun ei ehkä tarvitse käyttää, kuten savukkeen sytyttimen sulaketta.

Jos ajovalot tai muut sähkökomponentit eivät toimi ja kojelaudan sulakkeet ovat kunnossa, tarkasta moottoritilan sulakerasia. Jos sulake on palanut, se on vaihdettava uuteen.

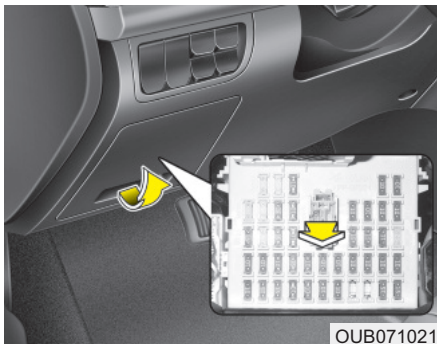

Muistisulake

Autosi on varustettu muistisulakkeella, jolla estetään akun tyhjeneminen, jos auto pysäköidään pitkäksi aikaa ja sitä ei käytetä. Toimi seuraavasti ennen kuin pysäköit auton pitkäksi ajaksi.

1. Sammuta moottori.
2. Kytke ajo- ja takavalot pois päältä.
3. Avaa kuljettajan kojelaudan sivun sulakerasian kansi ja poista muistisulake (pidikkeessä).

* HUOMAUTUS

- Jos muistisulake irrotetaan sulakerasiasta, varoitusäänimerkki, äänentoistojärjestelmä, kello ja sisävalot jne. eivät ole toiminnassa. Jotkut laitteet on ohjelmoitava uudelleen toimintaan vaihtamisen jälkeen. Noudata tämän luvun kappaleessa ”Akku” annettuja ohjeita.
- Vaikka muistisulake poistettaisiin, akku saattaa silti tyhjentyä ajovalojen tai muiden sähkölaitteiden käytöstä.

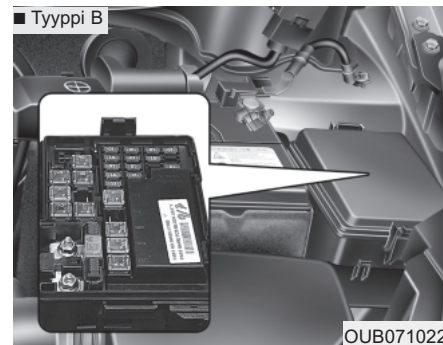

Moottoritilan sulakkeen vaihtaminen

1. Sammuta moottori ja kaikki muut laitteet.
2. Poista sulakerasian kansi painamalla kielekettä ja nostamalla kantta.

3. Tarkasta irrotettu sulake. Jos se on palanut, vaihda uuteen. Käytä moottoritalan sulakerasiassa sijaitsevaa sulaketyökalua sulakkeen poistamiseen ja kiinnittämiseen.
4. Kiinnitä uusi, samanarvoinen sulake ja varmista sen kunnollinen kiinnittyminen. Jos se on löysä, ota yhteys valtuutettuun KIA-huoltoon.

HUOMIO

Moottoritalan sulakerasian tarkastamisen jälkeen kiinnitä sulakerasian kansi kunnolla kiinni. Jos näin ei toimi, sähköhäiriöitä saattaa ilmetä johtuen veden pääsemisestä sulakerasiaan.

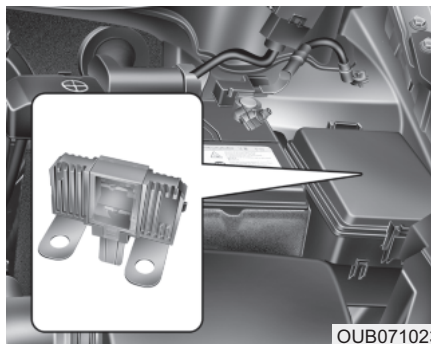

Pitkä sulake

Jos pitkä sulake palaa, ota yhteys valtuutettuun KIA-huoltoon.

Sulake-/relerasian kuvaus

Sulake-/relerasian sisältä löydät sulaketaulukon, josta ilmenee sulakkeen tai releen nimi ja koko.

*** HUOMAUTUS**

Kaikki tämän käyttöoppaan sulakerasian kuvaukset eivät ehkä ole sovellettavissa autoosi. Tiedot ovat olleet tarkkoja painatushetkellä. Kun tarkastelet autosi sulakerasiaa, noudata sen omaa sulaketaulukkoa.



Kojelaudan sulakerasia

USE THE DESIGNATED FUSE ONLY
USE SOLO LOS FUSIBLES ESPECIFICADOS 91941-1W030

		RR	10A	15A	20A				
POWER OUTLET	15A	FRT	15A	P1	25A	SAFETY	25A	LH	25A
	20A	MODULE	10A		15A		15A	RH	25A
ACC	10A	STOP LAMP	15A	P2	10A		10A		10A
IND	10A	CLUSTER	10A						
	10A	¹ IG1	10A						
² MODULE	10A	(ABS)	10A						
	10A	B/UP LAMP	10A	E	15A	LH	10A		
³ SPARE	10A	² IG1	10A	⁴ SPARE	15A	RH	10A		
	15A	² SPARE	10A	IG2	10A	^{S1}	10A		10A
	15A				25A	¹ SPARE	10A		

OUB075064L

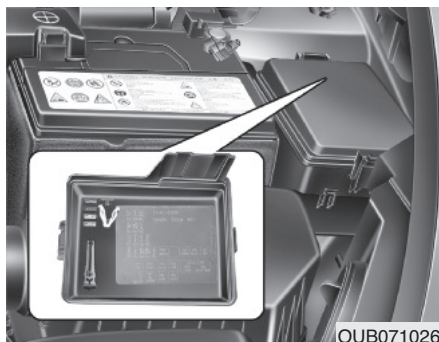

OUB071026

Moottoritilan sulakerasia

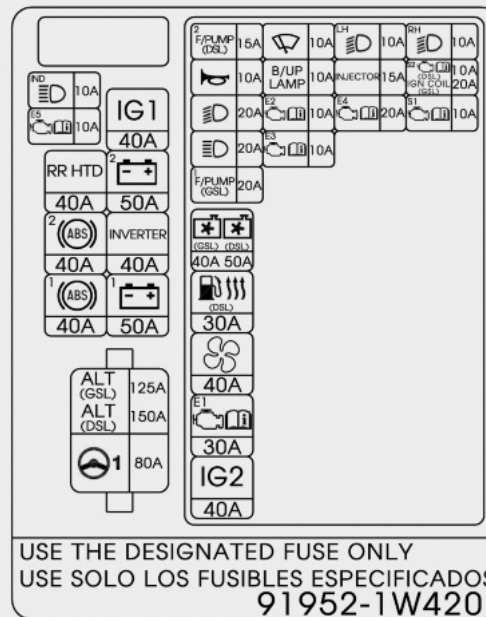

OUB075063L

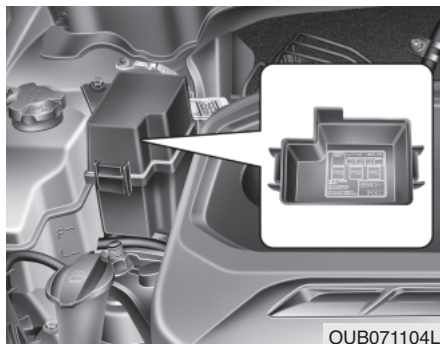

OUB071104L

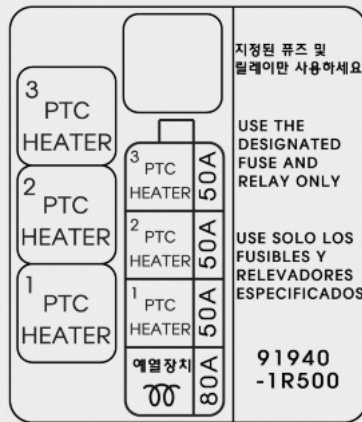

**Moottoritilan sulakerasia
(ainoastaan Diesel)**







OUB075105L-1

Kojelauta (kuljettajanpuoleinen sulakerasia)





Sulakkeen nimi	Tunnus	Sulakekoko	Suojattu komponentti
ROOM LP		10A	Rengaspaineiden valvonnan moduuli, mittaristo, digitaalikello, ilmastoinnin ohjausyksikkö, tavaratilan valo, BCM, oven varoituskytkin
AUDIO	AUDIO	20A	ISG:llä: DC-DC muunnin Ilman ISG:tä: Äänentoisto, AV- ja navigointikeskusyksikkö
P/PDW LH	LH 	25A	Sähköikkunoiden pääkytkin, vasemman takasähköikkunan kytkin, kuljettajan sähköikkunan moduuli
P/PDW RH	RH 	25A	Sähköikkunoiden pääkytkin, oikean takasähköikkunan kytkin, etumatkustajan sähköikkunan kytkin
HTD MIRR		10A	ECM/PCM, ilmastoinnin ohjausyksikkö
A/CON		10A	Ilmastoinnin ohjausyksikkö
DR LOCK		20A	Ovilukkojen lukituksen-/avauksen rele, takaluukun avauksen rele, turvalukituksen rele
SAFETY POWER WINDOW	SAFETY 	25A	Kuljettajan sähköikkunan turvatoiminnon ohjausyksikkö
S/HEATER 2	² 	15A	Istuinlämmittimen kytkin, kuljettajan/matkustajan istuinlämmitin
FOLD'G MIRR		10A	Sähköisten ulkopeilien kytkin
TAIL LP LH	LH 	10A	Sähköjohto 3, vasen ajovalo, rekisterikilven valo, vasen takavaloumpio (IN/OUT)
TAIL LP LH	RH 	10A	Oikea ajovalo, rekisterikilven valo, ILL. (+), oikea takavaloumpio (IN/OUT)

Sulakkeen nimi	Tunnus	Sulakekoko	Suojattu komponentti
START		10A	Murtohälyttimellä: Murtohälyttimen rele Ilman murtohälytintä: Vaihdealueen kytkin (A/T), Smart Key -ohjausyksikkö (M/T), ECM (M/T), virtalukon kytkin (M/T), PCB-sulake- ja relerasia (käynnistys-rele) (M/T)
HAZARD		15A	Varoitusvilkkujen rele, varoitusvilkkujen kytkin, BCM
PDM_1	¹ 	25A	Smart Key -ohjausyksikkö
SUN ROOF		15A	Kattoluukun käyttömoottori
TCU		15A	Smart Key -ohjausyksikkö, käynnistysenestolaitteen moduuli, DSL : PCB-sulake- ja relerasia (käynnistysrele), ECM, ilmamassamittari GSL : ECM/PCM, vaihdealueen kytkin
IGN COIL	IGN COIL	15A	Sytytyspuola, kondensaattori
IGN2_1	IG2 1	10A	Ajovalojen korkeussäädön kytkin, BCM, sadetunnistin, Smart key -ohjausyksikkö, ilmastoinnin ohjausyksikkö, kattoluukun käyttömoottori, ajovalojen korkeussäädön käyttölaite vas./oik., Dieselrasia (PTC-lämmittimen rele #2, #3), PCB-sulake- ja relerasia (puhaltimen rele, kaukovalojen rele, sähköjohto 1)
WIPER FRT		25A	Monitoimikytkin, tuulilasin pyyhkijän moottori, PCB-sulake- ja relerasia (sadetunnistimen rele, tuulilasin pyyhkijän rele)
FOG LP FRT	^{RR} 	10A	Takasumuvalon rele
FOG LP FRT	^{FRT} 	15A	Etusumuvalon rele
PDM_2	² 	10A	Smart Key -ohjausyksikkö (tai käynnistyseneston ohjausyksikkö), start/stop-painike











Sulakkeen nimi	Tunnus	Sulakekoko	Suojattu komponentti
MODULE 1	MODULE 1	10A	ATM-vaihdevivun kytkin, oven varoittimen kytkin
STOP LP	STOP LP	15A	Dataliitin, smart key -ohjausmoduuli, jarruvalokytkin, jarruvalorele, PCB-sulake- ja relerasia (HAC-rele)
CLUSTER	CLUSTER	10A	Äänentoistolaite, BCM, ATM vaihdevipu ILL., kojelaudan katkaisijapaneeli, mittaristo, rengaspaineiden valvontajärjestelmä
IGN1_1	IG1 1	10A	Takapään pysäköintiavustimen tunnistimet, monikäyttötarkastusliitin, ISG:llä: kojelaudan katkaisijapaneeli, DC-DC muunnin
ABS 3	³ 	10A	Kojelaudan katkaisijapaneeli, ABS/ESP-ohjausyksikkö, PCB-sulake- ja relerasia (HAC- ja ESS-releet)
B/UP LP	B/UP LP	10A	Peruutusvalon kytkin, vaihdealueen kytkin
PCU	PCU	10A	Pyörintänopeustunnistin 'A'/B', ajoneuvon nopeusanturi, öljymäärän tunnistin jarruvalokytkin, invertteri, ilmastoinnin ohjausyksikkö
P/OUTLET	POWER OUTLET	15A	Sähköpistoke
C/LIGHT		20A	Savukkeensytytin
ACC	ACC	10A	Etuosan karttavalo, sähköisten ulkopeilien kytkin, BCM, DC-DC muunnin, Smart key -ohjausyksikkö, äänentoisto, navigointikeskusyksikkö, digitaalikello
A/BAG IND	^{IND} 	10A	Mittariston merkkivalo
A/BAG		10A	SBR PAB -merkkivalo, SRS-ohjausyksikkö

Sulakkeen nimi	Tunnus	Sulakekoko	Suojattu komponentti
MODULE 2	MODULE 2	10A	BCM
MDPS 2	MDPS 2	10A	EPS-ohjausyksikkö
R/WPR		15A	Monitoimikytkin, takalasin pyyhkijän rele, takalasin pyyhkijän moottori
HTD STRG	HTD STRG	15A	Ohjauspyörän lämmitin









Moottoritilan pääsulakerasia



	Tunnus	Sulakekoko	Suojattu komponentti
PITKÄ SULAKE	MDPS	80A	EPS-ohjausyksikkö
	ALT	125A (Ben.) 150A (Dsl)	Laturi
SULAKE	^{B+1} 	50A	I/P-sulakerasia (virtajohdon sulake: F1 10A / F2 20A, Sulake: F24 10A / F25 15A / F26 10A / F27 15A, takavalon rele)
	INVERTER	40A	Invertteri
	^{B+2} 	50A	I/P-sulakerasia (sulake: F8 20A / F9 25A / F10 15A / F11 10A / F16 15A / F17 25A / F18 15A, sähköikkunoiden rele)
	IG1	40A	Smart key -järjestelmällä: PDM-relerasia (ESCL-rele (ACC), ESCL-rele(IG1)) Ilman Smart key -järjestelmää: virtalukko
	¹ 	40A	ABS-ohjausyksikkö, ESP-ohjausyksikkö, moottoritilan testipistoke
	² 	40A	ABS-ohjausyksikkö, ESP-ohjausyksikkö
	RR HTD	40A	I/P -sulakerasia (Takalasin lämmittimen rele)
	ECU_VM	10A	PCM
	 IND	10A	Mittaristo

Moottoritalan pääsulakerasia (1.25l bensiinimoottori)











	Tunnus	Sulakekoko	Suojattu komponentti
SULAKE	IG2	40A	PCB-sulake-/relerasia (käynnistysrele), ilman smart key -järjestelmää: virtalukko; smart key -järjestelmällä: PDM-relerasia (ESCL-rele (IG2))
		30A	PCB-sulake-/relerasia (moottorin ohjausrele)
		40A	PCB-sulake-/relerasia (puhaltimen rele)
		40A	PCB-sulake- ja relerasia (jäähdytystuulettimen rele (hidas), jäähdytystuulettimen rele (nopea))
	F/PUMP 1(GSL)	20A	PCB-sulake-/relerasia (polttoainepumpun #1 rele)
		20A	PCB-sulake-/relerasia (kaukovalojen rele)
		20A	PCB-sulake-/relerasia (lähivalojen rele)
		10A	PCB-sulake-/relerasia (äänimerkin rele, murtohälyttimen äänimerkin rele)
		10A	ECM, sadetunnistin
		20A	ECM, ISG:llä PCB-sulake- ja relerasia (käynnistysrele)
	SENSOR1	15A	ECM, suuttimet #1/#2/#3/#4, PCB-sulake- ja relerasia (Jumper 1)
		10A	Vasen ajovalo
	SENSOR1	10A	Nokka-akselin asentotunnistimet #1/#2, PCSV-ohjausventtiili, happitunnistin (ylös/alas), PCB-sulake- ja relerasia (jäähdytintuulettimen rele (hidas), jäähdytintuulettimen rele (nopea))
	SENSOR2	10A	Öljyn ohjausventtiilit #1/#2
	10A	Oikea ajovalo	

Moottoritilan pääsulakerasia (1.4l bensiinimoottori)

	Tunnus	Sulakekoko	Suojattu komponentti
SULAKE	IG2	40A	PCB-sulake-/relerasia (käynnistysrele), ilman smart key -järjestelmää: virtalukko; smart key -järjestelmällä: PDM-relerasia (ESCL-rele (IG2))
		30A	PCB-sulake-/relerasia (moottorin ohjausrele, F23 10A)
		40A	PCB-sulake-/relerasia (puhaltimen rele)
		40A	PCB-sulake- ja relerasia (jäähdytystuulettimen rele (hidas), jäähdytystuulettimen rele (nopea))
	F/PUMP 1(GSL)	20A	PCB-sulake-/relerasia (polttoainepumpun #1 rele)
		20A	PCB-sulake-/relerasia (kaukovalojen rele)
		20A	PCB-sulake-/relerasia (lähivalojen rele)
		10A	PCB-sulake-/relerasia (äänimerkin rele, murtohälyttimen äänimerkin rele)
		10A	TCM
	B/UP LP	10A	Automaatti: TCM, vaihdealueen kytkin
		10A	Sadetunnistin
		20A	ECM, ISG:llä PCB-sulake- ja relerasia (käynnistysrele)
	INJECTOR	15A	ECM, suuttimet #1/#2/#3/#4, PCB-sulake- ja relerasia (Jumper 1), Automaatti: TCM

	Tunnus	Sulakekoko	Suojattu komponentti
SULAKE	LH 	10A	Vasen ajovalo
	SENSOR1	10A	Nokka-akselin asentotunnistin, PCSV-ohjausventtiili, happitunnistin (ylös/alas), PCB-sulake- ja relerasia (jäähdytintuulettimen rele (hidas), jäähdytintuulettimen rele (nopea))
	SENSOR2	10A	Öljyn ohjausventtiili
	RH 	10A	Oikea ajovalo

Moottoritalan pääsulakerasia (ainoastaan dieselmoottorit)

	Tunnus	Sulakekoko	Suojattu komponentti
SULAKE	IG2	40A	PCB-sulake-/relerasia (käynnistysrele), ilman smart key -järjestelmää: virtalukko; smart key -järjestelmällä: PDM-relerasia (ESCL-rele (IG2))
		30A	PCB-sulake-/relerasia (moottorin ohjausrele)
		40A	PCB-sulake-/relerasia (puhaltimen rele)
		30A	PCB-sulake-/relerasia (polttoainelämmittimen rele)
		50A	PCB-sulake- ja relerasia (jäähdytystuulettimen rele (hidas), jäähdytystuulettimen rele (nopea))
		20A	PCB-sulake-/relerasia (kaukovalojen rele)
		20A	PCB-sulake-/relerasia (lähivalojen rele)
		10A	PCB-sulake-/relerasia (äänimerkin rele, murtohälyttimen äänimerkin rele)
		10A	ECM, sadetunnistin
		20A	ECM
	INJECTOR	15A	Polttoainepaineen säätöventtiili
		10A	Vasen ajovalo
	SENSOR1	10A	Jarruvalokytkin, PCV-sulake- ja relerasia (jäähdytintuulettimen rele (hidas), jäähdytintuulettimen rele (nopea)), Dieselrasia (PTC-lämmittimen rele #1, hehkuttimen rele)
	SENSOR2	10A	Sähköinen EGR-ohjausventtiili, WGT-ohjaussolenoidiventtiili, nokka-akselin asentotunnistin
	10A	Oikea ajovalo	

POLTTIMOT

VAROITUS - Valoihin liittyvät toimet

Ennen kuin ryhdyt valoihin liittyviin toimiin, kytke seisontajarru kunnolla, varmista, että virtalukko on käännetty LOCK-asentoon ja sammuta ajovalot estääksesi auton liikkumisen ja välttyäksesi palovammoilta ja sähköiskuilta.

Käytä ainoastaan teholtaan määrätyn tyyppisiä polttimoita.

HUOMIO

Varmista, että vaihdat palaneen polttimon samantehoiseen uuteen. Muussa tapauksessa sulakkeeseen tai sähköjärjestelmään voi aiheutua vahinkoja.

HUOMIO

Jos sinulla ei ole tarvittavia työkaluja, oikeita polttimoita ja ammattitaitoa, käänny valtuutetun KIA-huollon puoleen. Monissa tapauksissa auton polttimoiden vaihtaminen on vaikeaa, koska muita osia on poistettava ennen kuin päästään käsiksi vaihdettavaan polttimoon. Tämä on erityisen tyyppillistä, kun sinun on poistettava ajovaloumpio päästäksesi sen lamppuihin käsiksi. Ajovaloumpion irrotuksesta/asennuksesta saattaa aiheutua vahinkoa ajoneuvoon.

*** HUOMAUTUS**

Kovan sadeajon tai autopesun jälkeen ajo- tai takavalojen linssihin saattaa muodostua huurretta. Tämän aiheuttaa umpion sisäosan ja ulkopuolen välinen lämpötilaero. Tämä on samantyyppinen ilmiö kuin matkustamon ikkunoiden huurtuminen sadeajon aikana, eikä tarkoita auton vikaa. Jos vettä vuotaa polttimoiden piireihin, tarkastuta auto valtuutetussa KIA-huollossa.

■ 3- ja 5-ovinen

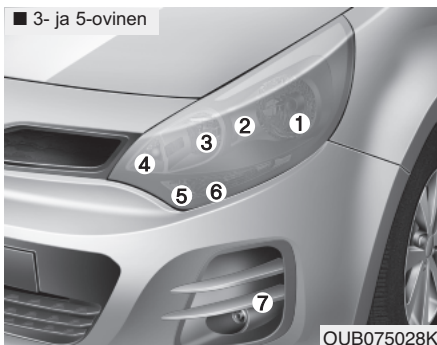

OUB075028K

■ Tyypin B

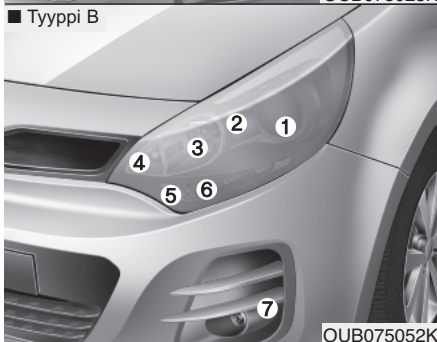

OUB075052K

Ajovalojen, seisontavalojen, suuntavilkkujen ja etusumvalojen polttimoiden vaihtaminen

- (1) Lähivalo
- (2) Kaarreaajovalo (mikäli varusteena)
- (3) Ajovalot (kauko)
- (4) Etusuuntavilkku
- (5) Seisontavalot
- (6) DRL-päivävalo (mikäli varusteena)
- (7) Etusumvalo (mikäli varusteena)

Ajovalot (lähi/kauko), kaarreaajovalot ja suuntavilkut

1. Sammuta moottori ja avaa konepellin.
2. Irrota etupuskuri.
3. Poista ajovalolampio auton korista. Jos yletyt polttimoon ilman ajovalolampion irrottamista, sinun ei tarvitse suorittaa vaiheita 2 ja 3.
4. Irrota virtajohdot ajovalolampion takaa.

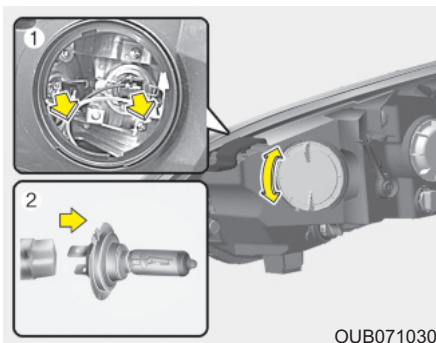

Kaukovalo ja kaarreajovalo

5. Poista ajovalopoltin kansi kääntämällä sitä vastapäivään.
6. Poista kanta umpiosta painamalla jousikiinnikettä ja nostamalla sitä ylöspäin.
7. Vedä polttimo irti kannasta.
8. Kiinnitä uusi polttimo kantaan.
9. Asenna kanta umpioon kohdistamalla polttimon kannan muodon umpion vastakappaleen mukaisesti. Paina jousipiidike uraan.
10. Asenna ajovalopoltin kansi kääntämällä sitä myötäpäivään.

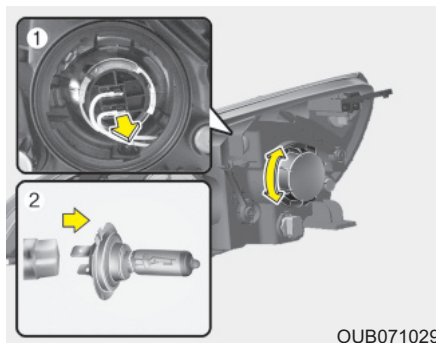

Lähivalo

- Noudata edellisen sivun vaiheita 1-4.
5. Poista ajovalopoltin kansi kääntämällä sitä vastapäivään.
 6. Poista polttimon kanta umpiosta kääntämällä sitä vastapäivään, kunnes kannan kielekkeet ovat umpion urien kohdilla.
 7. Vedä polttimo irti kannasta.
 8. Kiinnitä uusi polttimo kantaan.
 9. Asenna kanta umpioon kohdistamalla kielekkeet umpion uriin. Paina kanta umpioon ja käännä sitä myötäpäivään.
 10. Asenna ajovalopoltin kansi kääntämällä sitä myötäpäivään.

* HUOMAUTUS

Jos ajovalojen suuntausta on säädettävä ajovaloumpion asennuksen jälkeen, ota yhteys valtuutettuun KIA-huoltoon.

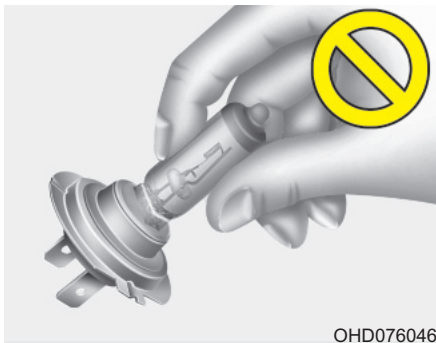

OHD076046

VAROITUS - Halogeenipolttimot

- Halogeenipolttimoiden paineistettu kaasu voi aiheuttaa sirpaleiden sirkoamisen lasin rikkoutuessa.
- Käsittele huolellisesti. Älä naarmuta tai hankaa. Jos polttimo palaa, älä päästä sitä kosketuksiin nesteiden kanssa. Älä koske lasiin paljain käsin. Rasvatahrat saattavat johtaa polttimon ylikuumentumisen ja rikkoutumisen. Polttimoita ei saa käyttää muuten kuin kiinnitettyinä umpioon.
- Jos polttimo vahingoittuu tai murtuu, vaihda se heti uuteen ja huolehdi sen oikeasta hävittämisestä.
- Käytä suojalaseja, kun vaihdat polttimoa. Anna polttimon jäähtyä ennen sen käsittelemistä.

* Liikennesuunnan muuttuminen (Euroopassa)

Ajovalojen suuntaus on epäsymmetrinen. Jos ajat maahan, jossa liikenne on vastakkaisuuntainen, vastaantulevat autoilijat häikäistyvät epäsymmetrisestä suuntauksesta. Häikäisyn estämiseen ECE-määräykset esittävät monia erilaisia ratkaisuja (esim. automaattinen vaihtojärjestelmä, tarra-arkit, alaspäin suuntaus). Nämä ajovalot on suunniteltu siten, että valot eivät häikäise vastaantulevia autoilijoita. Täten sinun ei tarvitse tehdä muutoksia ajovaloihin, mikäli ajat maahan, jossa on vastakkaisuoleinen liikenne.

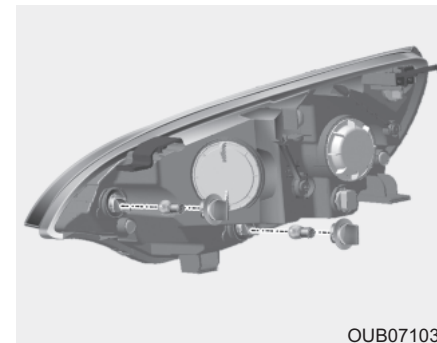

OUB071031

Suuntavilkku, seisontavalo ja DRL-päivävalo (vain polttimotyyppi, mikäli varusteena)

Noudata edellisen sivun vaiheita 1-4.

5. Poista polttimon kanta umpiosta kääntämällä sitä vastapäivään, kunnes kannan kielekkeet ovat umpion urien kohdilla.
6. Poista polttimo kannasta painamalla ja kääntämällä sitä vastapäivään, kunnes polttimon kielekkeet ovat kohdakkain kannan urien kanssa. Vedä polttimo irti kannasta.
7. Asenna uusi polttimo kantaan kääntämällä sitä, kunnes se lukittuu paikoilleen.

8. Asenna kanta umpioon kohdistamalla kielekkeet umpion uriin. Paina kanta umpioon ja käännä sitä myötäpäivään.

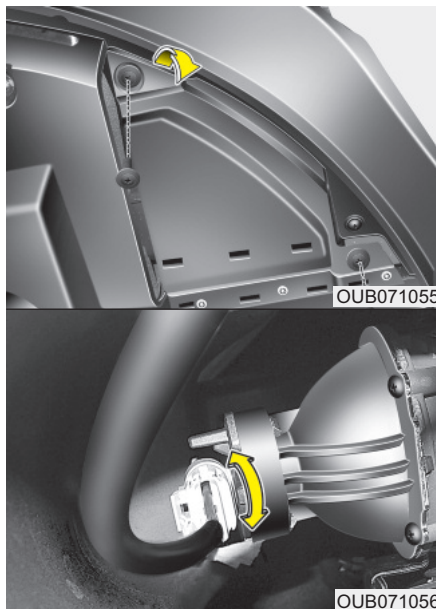

Etusumuvalojen polttimot (mikäli varusteena)

1. Poista alempi suojus avaamalla ruuveja.
2. Ohjaa kätesi etupuskurin taakse.
3. Irrota virtajohto polttimon kannasta.

4. Poista polttimon kanta kotelostaan kääntämällä sitä vastapäivään, kunnes kannan kielekkeet ovat kotelon urien kohdilla.

5. Asenna uuden polttimon kanta koteloon kohdistamalla sen kielekkeet kotelon uriin. Paina kanta koteloon ja käännä sitä myötäpäivään.

6. Liitä virtajohto polttimon kantaan.

Seisontavalo + päivävalo (LED-tyyppi) tai seisontavalo (LED-tyyppi) (mikäli varusteena)

Jos valopolttimo ei toimi, tarkastuta auto valtuutetussa KIA-huollossa.

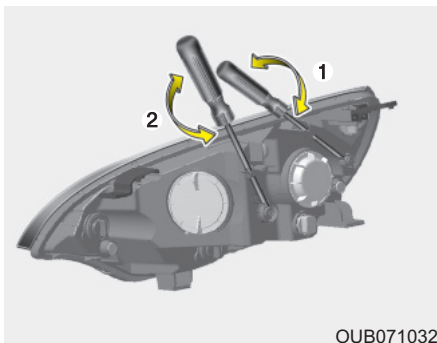

Ajovalojen ja etusumvalojen suuntaus

Ajovalojen suuntaus

1. Täytä renkaisiin määrätyt rengaspaineet ja poista kaikki ylimääräinen kuorma ajoneuvosta, paitsi kuljettaja, pieni varapyörä ja työkalut.
2. Ajoneuvon tulisi olla tasaisella pinnalla.
3. Piirrä pystyviivat (kulkee vastaavan ajovalon heijastuksen keskipisteen kautta) sekä vaakaviiva (kulkee ajovalojen heijastuksien keskipisteiden kautta) seinälle.
4. Kun ajovalot ja akku ovat normaalitilassa, suuntaa ajovalot siten, että kirkkain osa heijastuksesta asettuu vaaka- ja pystyviivoille.

5. Säätääksesi lähivaloa vasemmalle tai oikealle, käännä ruuvimeisseliä (1) myötä- tai vastapäivään. Säätääksesi lähivaloa ylös- tai alaspäin, käännä ruuvimeisseliä (2) myötä- tai vastapäivään.



Etusumvalon suuntaus

Etusumvalon polttimoa voidaan suunnata samalla tavalla kuin ajovalojen polttimoa.

Suuntaa etusumvalopolttimot, kun etusumvalot ja akku ovat normaalitilassa. Säätääksesi etusumvaloa ylös- tai alaspäin, käännä ruuvimeisseliä (1) myötä- tai vastapäivään.

Suuntauspiste

<Etäisyys maasta>



- H1 : Ajovalopolttimen keskikohdan ja maan välinen korkeus (lähivalo)
- H2 : Ajovalopolttimen keskikohdan ja maan välinen korkeus (kaukovalo)
- H3 : Sumuvalopolttimen keskikohdan ja maan välinen korkeus
- W1 : Kahden ajovalopolttimen keskikohdan välinen etäisyys (lähivalo)
- W2 : Kahden ajovalopolttimen keskikohdan välinen etäisyys (kaukovalo)
- W3 : Kahden sumuvalopolttimen keskikohdan välinen etäisyys

Yksikkö: mm

Ajoneuvon tila	H1	H2	H3	W1	W2	W3
Ilman kuljettajaa	747	716	325	1 262	1 024	1 276
Kuljettajalla	740	709	318			

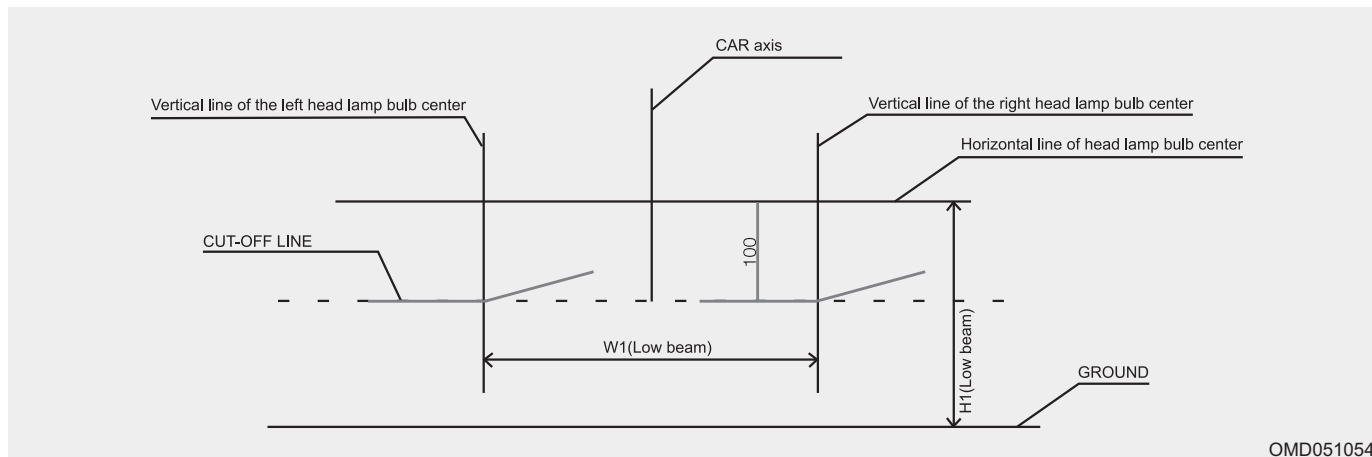

Lähivalo (kuljettajan puoli)

1. Kytke lähivalot päälle ja poistu kuljettajan istuimelta.
2. Valon rajapinnan (CUT-OFF) tulisi heijastua kuvan mukaisesti.
3. Kun lähivaloa suunnataan, pystysuuntaus (vertical) tulee säätää vasta vaakasuuntauksen (horizontal) jälkeen.
4. Jos varusteena on ajovalojen korkeussäätö, aseta korkeussäädin 0-asentoon.

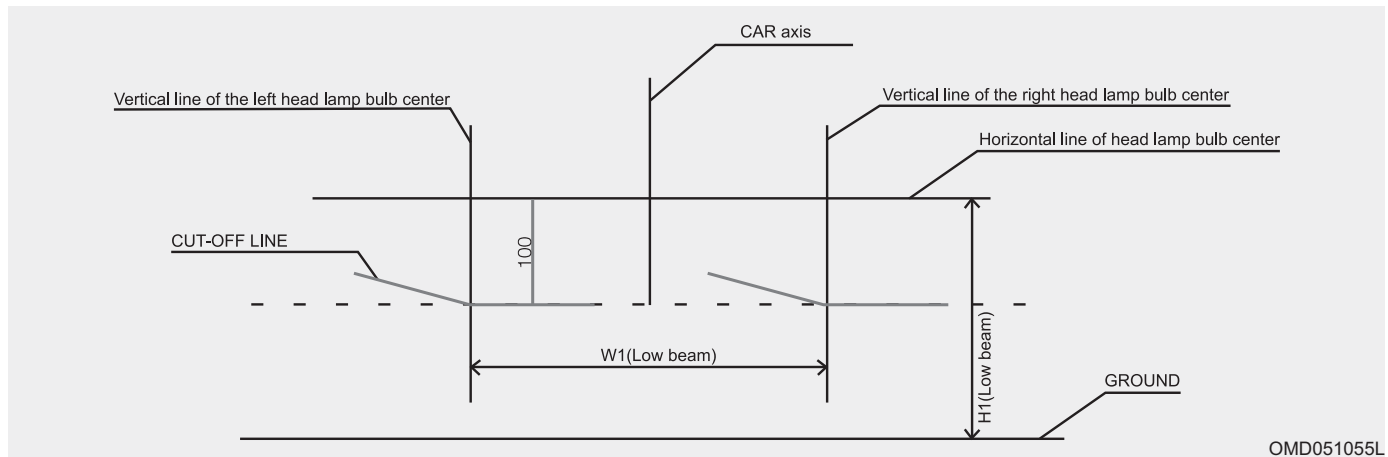

Lähivalo (etumatkustajan puoli)

1. Kytke lähivalot päälle ja poistu kuljettajan istuimelta.
2. Valon rajapinnan (CUT-OFF) tulisi heijastua kuvan mukaisesti.
3. Kun lähivaloa suunnataan, pystysuuntaus (vertical) tulee säätää vasta vaakasuuntauksen (horizontal) jälkeen.
4. Jos varusteena on ajovalojen korkeussäätö, aseta korkeussäädin 0-asentoon.

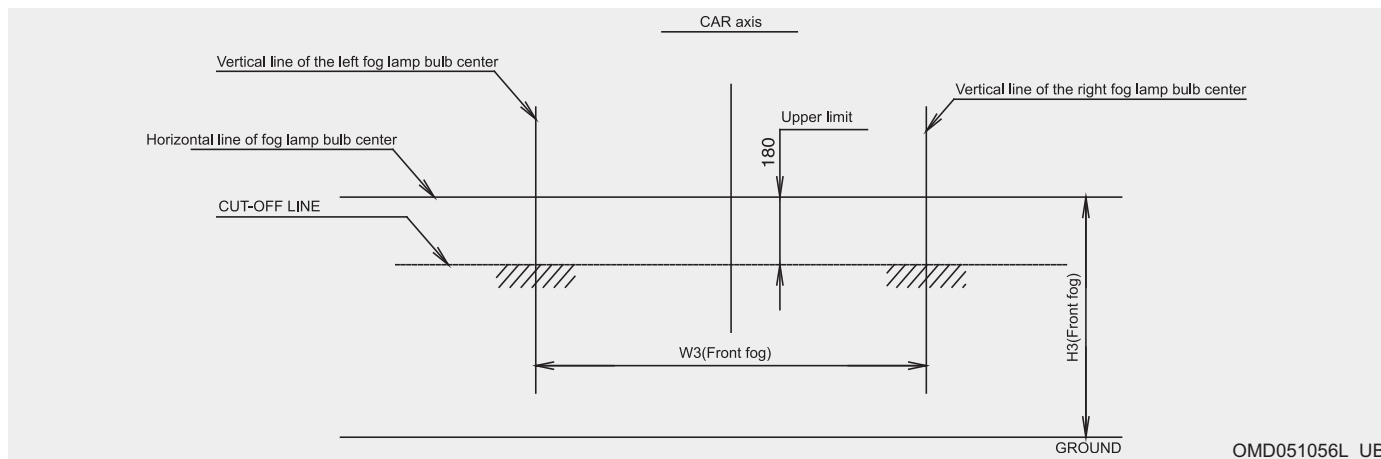
**Etusumuvalo**

1. Kytke etusumuvalot päälle ja poistu kuljettajan istuimelta.
2. Valojen rajapinnan tulisi heijastua sallitulle alueelle (varjostettu alue).



Sivuvilkkujen polttimoiden vaihtaminen

Tyyppi A

Jos valopolttimo ei toimi, tarkastuta auto valtuutetussa KIA-huollossa.

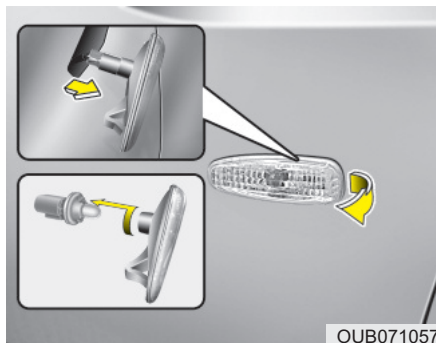

Tyyppi B

1. Poista valoupio ajoneuvosta painamalla ja vetämällä sitä ulos.
2. Irrota polttimon sähköliitin.
3. Irrota polttimon kanta linssistä kääntämällä sitä vastapäivään, kunnes kannan kielekkeet ovat linssin urien kohdilla.
4. Poista polttimo suoraan vetämällä.
5. Kiinnitä uusi polttimo kantaan.
6. Asenna kanta linssiosaan.
7. Kiinnitä polttimon sähköliitin paikoilleen.
8. Asenna valoupio takaisin kiinni auton koriin.

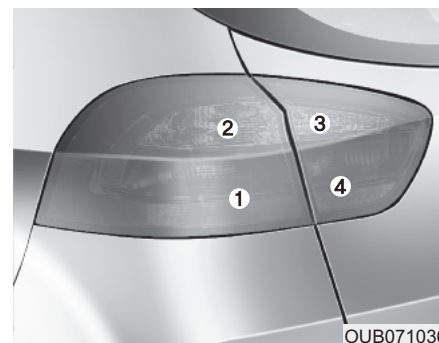

Takavaloumpion polttimon vaihtaminen

- (1) Jarru- ja takavallo
(2) Takasuuntavilkku
(3) Peruutusvalo
(4) Takaseisontavallo

Jarru- ja takavalon (LED-tyyppi) (mikäli varusteena)

Jos valo (LED) ei toimi, tarkastuta auto valtuutetussa KIA-huollossa.

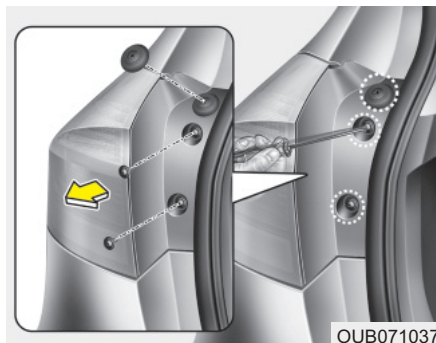

OUB071037

Ulkovalo

Takasuuntavilkut ja seisonta-/jarruvalo

1. Sammuta moottori.
2. Avaa takaluukku.
3. Avaa valoumpion kiinnitysruuvit ristipääruuvimeisselillä.
4. Poista takavaloumpio auton korista.

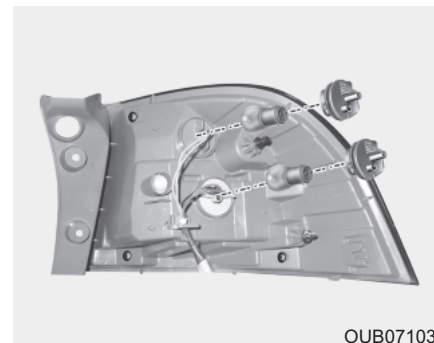

OUB071038

5. Poista kanta umpiosta kääntämällä sitä vastapäivään, kunnes kannan kielekkeet ovat kohdakkain umpion urien kanssa.
6. Poista polttimo kannasta painamalla ja kääntämällä sitä vastapäivään, kunnes polttimon kielekkeet ovat kohdakkain kannan urien kanssa. Vedä polttimo irti kannasta.
7. Asenna uusi polttimo kantaan kääntämällä sitä, kunnes se lukittuu paikoilleen.
8. Asenna kanta umpioon kohdistamalla kielekkeet umpion uriin. Paina kanta umpioon ja käännä sitä myötäpäivään.
9. Asenna valoumpio takaisin kiinni auton koriin.



Sisävalo

1. Sammuta moottori.
2. Avaa takaluukku.
3. Poista huoltokansi.

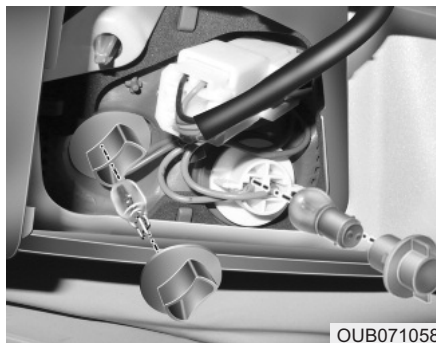

Peruutus-/seisontavalo

4. Poista polttimon kanta umpiosta kääntämällä sitä vastapäivään, kunnes kannan kielekkeet ovat umpion urien kohdilla.
5. Poista polttimo kannasta painamalla ja kääntämällä sitä vastapäivään, kunnes polttimon kielekkeet ovat kohdakkain kannan urien kanssa. Vedä polttimo irti kannasta.
6. Asenna uusi polttimo kantaan kääntämällä sitä, kunnes se lukittuu paikoilleen.
7. Asenna kanta umpioon kohdistamalla kielekkeet umpion uriin. Paina kanta umpioon ja käännä sitä myötäpäivään.
8. Kiinnitä huoltokansi asettamalla se huoltoaukkoon.

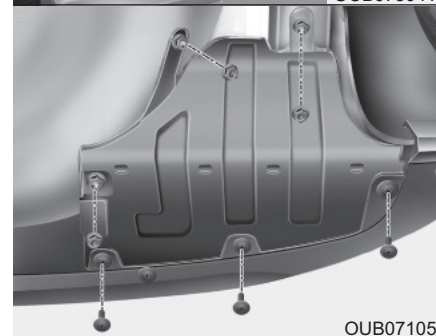
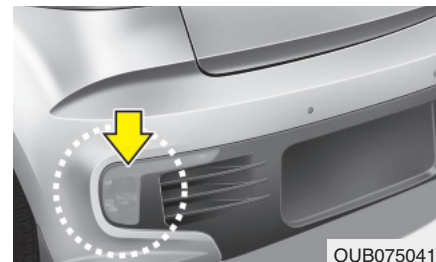

Takasumuvalo (mikäli varusteena)

1. Poista alasuojus avaamalla ruuveja.
2. Ohjaa kätesi takapuskurin taakse.
3. Irrota sähköliitin.
4. Poista polttimon kanta kotelosta kääntämällä sitä vastapäivään, kunnes kannan ulokkeet ovat urien kohdilla.

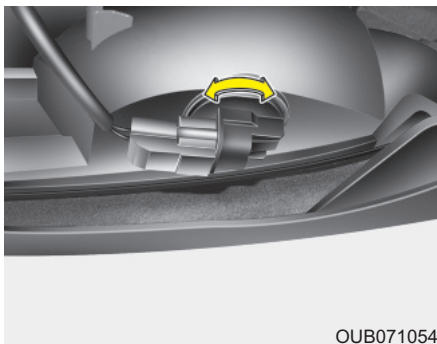

OUB071054

5. Asenna uuden polttimon kanta koteloon kohdistamalla sen ulokkeet kotelon uriin. Paina kanta koteloon ja käännä sitä myötäpäivään.
6. Kiinnitä sähköliitin.
7. Asenna takaosan alasuojus takaisin paikoilleen.

* HUOMAUTUS

Takasumuvalo on ainoastaan kuljettajan puolella.

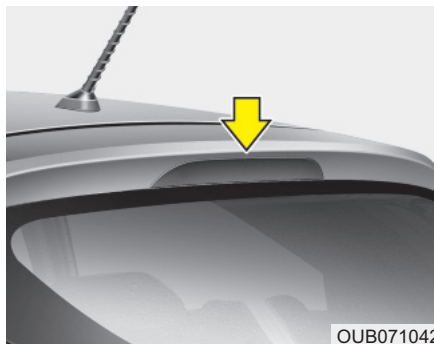

OUB071042

Lisäjarruvalon vaihtaminen (mikäli varusteena)

Jos valo (LED) ei toimi, tarkastuta auto valtuutetussa KIA-huollossa.

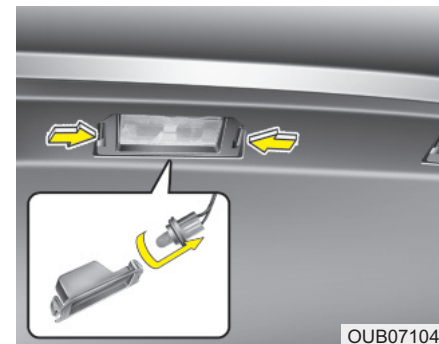

OUB071043

Rekisterivalopolttimon vaihtaminen

1. Poista linssi painamalla kielekkeistä.
2. Poista polttimon kanta linssistä.
3. Poista polttimo suoraan vetämällä.
4. Asenna uusi polttimo kantaan ja asenna kanta linssiin.
5. Kiinnitä linssi takaisin paikoilleen.

■ Karttavalo

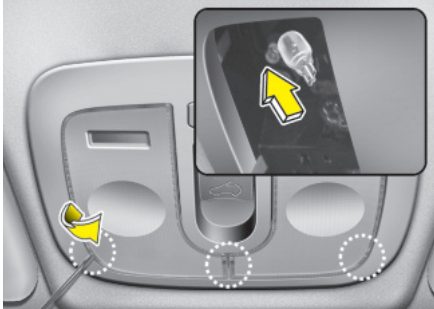

■ Matkustamon valo

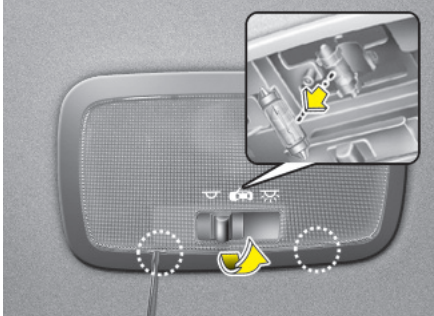

OUB071044/OUB071045

■ Hansikaslokeron valo

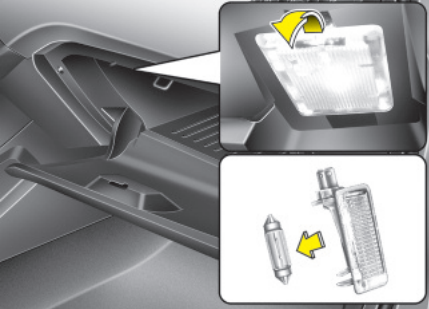

■ Tavaratilan valo

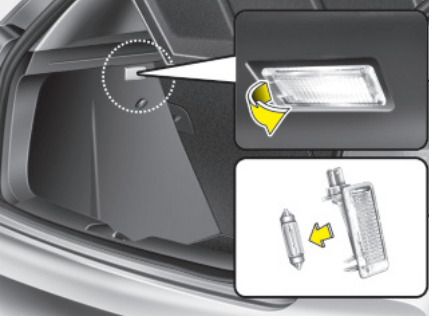

OUB071047/OUB071046

Sisävalopolttimon vaihtaminen

1. Poista linssi sisävalokotelosta avartamalla sitä varovaisesti talttapaisellä ruuvimeisselillä.
2. Poista polttimo suoraan vetämällä.
3. Kiinnitä uusi polttimo kantaan.
4. Suuntaa linssin kielekkeet sisävalokotelon loviin ja paina linssi napsauttamalla paikoilleen.

VAROITUS

Ennen kuin teet sisävaloihin liittyviä toimia, varmista, että "OFF" -painike on painettuna välttääksesi sormien palovammat ja sähköiskut.

HUOMIO

Varo, ettet vahingoita tai likaa linssiä, linssin kiinnikkeitä tai muovikoteloa.

ULKOPUOLEN HOITO

Korin hoito

Korin yleisvaroitukset

Kun kemiallisia puhdistimia ja kiillotusaineita käytetään, on tärkeää noudattaa niissä annettuja ohjeita. Lue kaikki näissä ohjeissa esiintyvät varoitukset.

Maalipinnan hoito

Peseminen

Suojataksesi auton maalipinnan ruostumiselta ja ikääntymiseltä, pese se säännöllisesti ja huolellisesti vähintään kerran kuukaudessa haalealla tai viileällä vedellä.

Jos käytät autoa maastoajoon, sinun tulisi pestä se jokaisen maastomatkan jälkeen. Kiinnitä erityistä huomiota suola- ja likakertymien sekä muiden vieraiden aineiden puhdistamiseen. Varmista, että ovien alareunojen ja kynnysten tyhjennyskanavat ovat puhtaat ja avoimet.

Hyönteiset, terva, mahla, lintujen jätökset, teollisuussaasteet ja vastaavat epäpuhtaudet voivat vahingoittaa maalipintaa, jos niitä ei poisteta välittömästi.

Edes huolellinen pesu puhtaalla vedellä ei välttämättä poista kaikkia näitä epäpuhtauksia. Mietoa, maalipinnalle sopivaa pesuliuosta voidaan käyttää.

Pesun jälkeen huuhtelee auto huolellisesti haalealla tai viileällä vedellä. Älä anna pesuaineen kuivua maalipinnalle.

HUOMIO

- **Älä käytä vahvaa saippualiuosta, kemiallisia puhdistusaineita tai kuumaa vettä, äläkä pese autoa suorassa auringonpaisteessa tai kun kori on lämmin.**
- **Ole varovainen pestessäsi ajoneuvon sivuikkunoita. Erityisesti korkeapainesuihkua käytettäessä vettä saattaa vuotaa ikkunoista, jolloin sisustus kastuu.**
- **Estääksesi muoviosien ja polttimoiden vahingoittumisen, älä puhdisti niitä kemiallisilla liuottimilla tai vahvoilla pesuaineilla.**

VAROITUS - Kastuneet jarrut

Auton pesemisen jälkeen kokeile jarruja hiljaa ajaen nähdäksesi, onko vesi vaikuttanut niiden toimintaan. Jos jarrutusteho on heikentynyt, kuivaa jarrut painamalla niitä kevyesti samalla säilyttäen hitaan etenemisnopeuden.

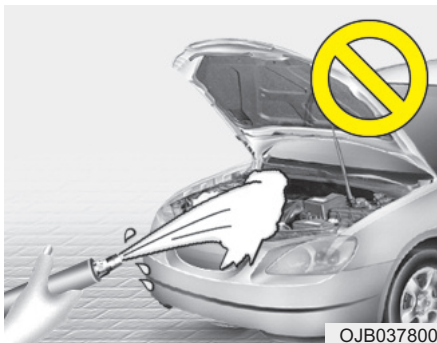

HUOMIO

- *Moottorin peseminen vedellä, kuten paineistetulla vesisuihkulla, saattaa aiheuttaa moottorin sähköpiirien ja muiden moottorin osien vioittumisia.*
- *Älä koskaan päästä vettä tai muita nesteitä kosketuksiin auton sisällä olevien sähköisten/elektronisten komponenttien tai ilmanoton kanssa estääksesi vahingot.*

Vahaaminen

Vahaa auto, kun vesi ei enää pisaroidu maalipinnalle.

Pese ja kuivaa auto aina ennen vahaamista. Käytä hyvälaatuista, nestemäistä tai kiinteää vahausta ja noudata sen valmistajan ohjeita. Vahaa kaikki metalliosat suojataksesi ne ja säilyttääksesi niiden hohdon.

Öljyn, tervan tai vastaavan aineen poistaminen tahranpoistoaineella poistaa myös vahan maalipinnalta. Muista vahata nämä kohdat uudelleen, jos muu osa autosta ei tarvitse enää vahausta.

HUOMIO

- *Pölyn tai lian pyyhkiminen korilla kuivalla pyyhkeellä naarmuttaa maalipintaa.*
- *Älä käytä teräsvillaa, hankaavia puhdistusaineita tai vahvoja, emäksisiä pesuaineita tai syövyttäviä aineita kromipintaisiin tai eloksoituihin alumiiniosiin. Tämä voi aiheuttaa suojaavan kerroksen vahingoittumista, värin haalistumista tai maalin huononemista.*

Maalipinnan korjausmaalaus

Syvät naarmut ja kivenhakkaukset maalipinnalla tulee korjata välittömästi. Paljastunut metalli ruostuu nopeasti ja saattaa aiheuttaa merkittäviä korjauskustannuksia.

* HUOMAUTUS

Jos autosi on vahingoittunut ja vaatii metalliosan korjausta tai vaihtoa, varmista, että korikorjaamo huolehtii korjauksen tai uuden osan korroosiokestävyydestä.

Kiiltävien metalliosien hoito

- Tiepiki ja hyönteiset voidaan poistaa tervanpoistoaineella, ei kaapimella tai muulla terävällä esineellä.
- Kiiltävien metalliosien pinnan suojaaminen korroosiolta suoritetaan levittämällä pinnalle vahaa tai kromin suoja-ainetta ja puhdistamalla se kiiltäväksi.
- Talviaikana tai rannikkoalueilla kiiltävät metalliosat voidaan suojata paksumalla vahan tai suoja-aineen kerroksella. Tarpeen vaatiessa levitä osiin syövyttämätöntä suojarasvaa tai muuta suoja-ainetta.

Alustan hoito

Syövyttäviä aineita, kuten tiesuolaa ja pölyn sitomisaineita, saattaa kerääntyä alustaan. Jos näitä aineita ei poisteta, alustan osiin, kuten polttoainelinjoihin, alustaan ja pakokaasujärjestelmään, saattaa ilmentyä nopeasti muodostuvaa ruostetta, vaikka ne olisivat suojattu ruosteestoaineella.

Huuhtelee auton alusta ja lokasuojat huolellisesti haalealla tai viileällä vedellä keran kuukaudessa sekä maastoajon ja talven jälkeen. Kiinnitä näihin kohtiin erityistä huomiota, koska kaiken mudan ja lian näkeminen on vaikeaa. Kurakerroksen kastelemisella ilman sen poistamista on haittaava vaikutus. Ovien alareunoissa, kynnyksissä ja runkopalkeissa on tyhjennyskanavat, jotka tulee pitää auki. Näihin kerääntynyt vesi voi aiheuttaa ruostumista.

VAROITUS

Auton pesemisen jälkeen kokeile jarruja hiljaa ajaen nähdäksesi, onko vesi vaikuttanut niiden toimintaan. Jos jarrutusteho on heikentynyt, kuivaa jarrut painamalla niitä kevyesti samalla säilyttäen hitaan etenemisnopeuden.

Alumiinivanteiden hoito

Alumiinivanteet on viimeistelty läpinäkyvällä suojakerroksella.

- Älä käytä mitään hankaavaa puhdistusainetta, kiillotusainetta, liuosta tai teräsharjaa alumiinivanteisiin. Ne saattavat naarmuttaa tai vahingoittaa viimeistelyä.
- Pese vanne, kun se on jäähtynyt.
- Käytä ainoastaan mietoa saippualluosta tai neutraalia puhdistusainetta ja huuhtelee huolellisesti vedellä. Muista pestä vanteet myös suolatuilla teillä ajon jälkeen. Tämä estää korroosion muodostumista.
- Vältä vanteiden pesemistä autopesuloiden korkeanopeuksisilla harjoilla.
- Älä käytä mitään emästä tai happoa sisältävää puhdistusainetta. Se saattaa vahingoittaa ja syövyttää alumiinivanteiden kirkasta suojalakkakerrosta.

Korroosiosuojaus

Autosi suojaaminen korroosiolta

Käyttämällä kehittyneintä teknologiaa ja tehokkaita valmistusmenetelmiä korroosiota vastaan, pystymme valmistamaan yhä korkealaatuisempia autoja. Kuitenkaan tämä ei aina vielä riitä. Jotta autosi saavuttaisi mahdollisimman pitkäaikaisen korroosiokestävyyden, omistajan yhteistyö ja hoitotoimet ovat myös tarpeen.

Korroosion yleiset aiheuttajat

Korroosion yleisimmät aiheuttajat autolle ovat seuraavat:

- Tiesuola, lika ja kosteus, jonka annetaan kerääntyä auton alle.
- Kivien, soran, kulumisen tai pienten naarmujen ja kolhujen aiheuttama maalipinnan ja sen suojakerroksen irtoaminen, jolloin suojaamaton metalli altistuu korroosiolle.

Korroosiota kiihdyttävät alueet

Jos asut alueella, jossa autosi altistuu jatkuvasti syövyttävälle aineille, korroosiosuojaus on erityisen tärkeää. Tiesuolat, pölyn sidonta-aineet, merellinen ilmasto ja teollisuusaasteet ovat kiihtyneen korroosion yleisiä aiheuttajia.

Kosteus lisää korroosiota

Kosteus luo korroosiolle olosuhteet, jossa sen muodostuminen on todennäköisempää. Korroosion muodostumista kiihdyttää esimerkiksi korkea ilmankosteus erityisesti, jos lämpötila on juuri jäätymsrajana yläpuolella. Tämänlaisissa olosuhteissa syövyttäviä aineita auton pinnalla sitoo kosteus, joka haihtuu hitaasti.

Muta on erityisen syövyttävää, koska se kuivuu hitaasti ja pitää kosteuden kosketuksissa auton kanssa. Vaikka muta näyttäisi kuivalta, se saattaa olla sisältä kosteaa helpottaen ruosteen muodostumista. Korkeat lämpötilat saattavat myös kiihdyttää korroosion muodostumista osissa, joissa ilmanvaihto on heikkoa, jolloin kosteus ei pääse katoamaan. Näiden syiden johdosta on hyvin tärkeää pitää auto puhtaana mudasta ja muista vieraista aineista. Tämä ei koske ainoastaan auton näkyviä pintoja, vaan myös alustaa.

Korroosion estäminen

Voit auttaa estämään korroosion muodostumista noudattamalla seuraavia ohjeita:

Pidä auto puhtaana.

Paras tapa estää ruosteen muodostumista on pitää auto puhtaana syövyttävistä aineista. Huomion kiinnittäminen auton alustaan on erityisen tärkeää.

- Jos asut alueella, jossa harjoitetaan tie-suolausta, esiintyy teollisuusaasteita tai happosateita tai joka sijaitsee meren lähetyvillä, sinun tulee olla huolellisempi ruosteen muodostumisen estämisessä. Talvella huuhtelee auton alusta vähintään kerran kuukaudessa, ja muista puhdistaa se huolellisesti talvikauden päätyttyä.
- Pestessäsi auton alustaa, kiinnitä erityistä huomiota lokasuojien sisäosiin ja muihin piilossa oleviin kohtiin. Suorita työ huolellisesti: kerääntyneen mudan kostuttaminen ilman sen poistamista ai-noastaan kiihdyttää korroosion muodostumista. Korkeapaineinen vesisuihku ja -höyry ovat erittäin tehokkaita kerääntyneen mudan ja syövyttävien aineiden poistamiseen.

- Kun puhdistat alempia ovipaneeleja, kynnyksiä ja alustapalkkeja, muista, että tyhjennyskanavat on pidettävä avoimena, jotta kosteus pääsee poistumaan, eikä jää kiihdyttämään korroosion muodostumista.

Pidä talli kuivana

Älä pysäköi autoasi kosteaan, huonosti ilmastoituun talliin. Tämä on suotuisa ympäristö ruostumiselle. Tämä pätee erityisesti, jos peset auton tallissa tai ajat sen talliin, kun talli on vielä kostea, luminen, jäinen tai mutainen. Myös lämmitetty talli voi kiihdyttää ruostumista, ellei se ole hyvin ilmastoitu.

Pidä maalipinta ja somisteet hyvässä kunnossa

Maalipinnan naarmut ja kolhut tulee paikata korjausmaalilla mahdollisimman pian, jotta estettäisiin ruosteen muodostuminen. Jos paljas metalli on näkyvillä, on suositeltua kääntyä ammattikorjajamon puoleen.

Linnunjätökset: Linnunjätökset ovat hyvin syövyttäviä ja voivat vahingoittaa maalipintaa muutamassa tunnissa. Poista linnujen jätökset mahdollisimman nopeasti.

Älä unohda sisustusta

Kosteutta voi kerääntyä lattiamattojen ja verhoilun alle lattiaan, jolloin ruostumisriski lisääntyy. Tarkasta mattojen alle säännöllisesti varmistaaksesi, että lattia on kuiva. Ole hyvin huolellinen kuljettaessasi lannoitteita, puhdistusaineita tai kemikaleja autossa.

Näitä tulee säilyttää asianmukaisissa säiliöissä. Mahdolliset vuodot tulee puhdistaa, huuhdella puhtaalla vedellä ja kuivata huolellisesti.

Sisustuksen hoito

Sisustuksen yleiset varotoimenpiteet

Vältä syövyttävien yhdisteiden, kuten ha-juvesien tai kosmeettisten öljyjen, kosketamista kojelautaan, sillä ne saattavat aiheuttaa vahinkoa tai haalistumista. Jos sellaista läikkyy kojelaudalle, pyyhi se pois välittömästi. Katso ohjeet vinyylin oikeanlaiseen puhdistamiseen.



HUOMIO

Älä koskaan päästä vettä tai muita nesteitä kosketuksiin auton sisällä olevien sähköisten/elektronisten komponenttien kanssa estääksesi vahingot.



HUOMIO

Kun puhdistat nahkapintoja (ohjauspyörä, istuimet jne.), käytä neutraaleja pesuaineita tai alkoholipitoisuudeltaan matalia liuottimia. Jos käytät alkoholipitoisuudeltaan korkeaa liuosta tai hapanta/emäksistä pesuainetta, nahan väri saattaa haalistua tai sen pinta saattaa repeytyä.

Sisäverhouksen ja sisäsomisteiden puhdistaminen

Vinyyli

Poista pöly ja irtonainen lika vinyyliltä harjalla tai pölynimurilla. Puhdista vinyylipinnat vinyylin puhdistusaineella.

Kangas

Poista pöly ja irtonainen lika kankaalta harjalla tai pölynimurilla. Puhdista verhouksen tai mattojen puhdistamiseen suositellulla, miedolla pesuliuksella. Poista tuoreet tahrat välittömästi kankaan tahrannoistoaaineella. Jos tuoreita tahroja ei heti huomata, kankaaseen saattaa jäädä tahra tai sen väri voi muuttua. Lisäksi sen paloturvallisuusominaisuudet saattavat heikentyä, jos materiaalia ei hoideta oikein.



HUOMIO

Vääränlaiset menetelmät ja muiden kuin suositeltujen puhdistusainesten käyttö saattaa vaikuttaa kankaan ulkonäköön ja tulipalonsietokykyyn.

Lantio-/olkavyön puhdistaminen

Puhdista vyö miedolla puhdistusaineella, joka on suositeltu verhouksen ja mattojen puhdistukseen. Noudata puhdistusaineen ohjeita. Älä valkaise tai värjää vyötä, sillä kudoksen saattaa heikentyä.

Ikkunoiden puhdistaminen sisäpuolelta

Jos ikkunoiden näkyvyys on heikko (esim. öljy-, rasva- tai vahakerroksen johdosta), tulee niiden sisäpinnat puhdistaa ikkunanpesuaineella. Noudata ikkunanpesuaineen säiliössä esitettyjä ohjeita.



HUOMIO

Älä raaputa tai hankaa takalasin sisäpintaa. Tämä voi vahingoittaa takalasin lämmittimen vastuslankoja.

PÄÄSTÖJEN HALLINTAJÄRJESTELMÄ (MIKÄLI VARUSTEENA)

Autosi päästöjen hallintajärjestelmälle on myönnetty määräaikainen takuu. Tutustu auton takuu- ja huoltokirjassa esitettyihin takuehtoihin.

Päästöjen hallintajärjestelmä täyttää kaikki päästöihin liittyvät määräykset.

Päästöjen hallintajärjestelmiä on kolme eri tyyppiä.

- (1) Kampikammion päästöjen hallintajärjestelmä
- (2) Haihtumiskaasupäästöjen hallintajärjestelmä
- (3) Pakokaasupäästöjen hallintajärjestelmä

Jotta varmistettaisiin päästöjen hallintajärjestelmien virheetön toiminta, on suositeltua tarkastuttaa ja huollattaa auto valtuutetussa KIA-huollossa huolto-ohjelman mukaisesti (ks. huoltokirja).

Varoituksia tarkastus- ja huoltomittauksiin (mikäli ESP-järjestelmä on varusteena)

- **Vältyäksesi polttoaineen epätavallisuudelta palamiselta dynamometritestissä, kytke ajonvakautusjärjestelmä (ESP) pois päältä painamalla ESP-kytkintä.**
- **Kun dynamometritesti on suoritettu, kytke ESP-järjestelmä takaisin toimintaan painamalla ESP-kytkintä uudelleen.**

1. Kampikammion päästöjen hallintajärjestelmä

Kampikammiossa on tarkoituksen mukainen ilmanvaihtojärjestelmä, joka estää huohotuskaasujen vapautumisen ilmaan kampikammioista. Tämä järjestelmä välittää raikasta, suodatettua ilmaa kampikammioon ilman imuputken kautta. Kampikammion sisällä raikas ilma sekoittuu palamattoman polttoaineen aiheuttamien kaasujen kanssa, jonka jälkeen se kulkee PCV-venttiilin läpi induktiojärjestelmään.

2. Haihtumiskaasupäästöjen hallintajärjestelmä

Haihtumiskaasupäästöjen hallintajärjestelmä on suunniteltu estämään polttoainekaasujen karkaaminen ilmakehään.

Säiliö

Polttoainesäiliön polttoainehöyryt kerätään talteen ja varastoidaan integroituun säiliöön. Kun moottori on käynnissä, säiliöön kerätyt polttoainehöyryt siirtyvät hiilivetyssäiliöön sitä ohjaavan solenoidiventtiilin kautta.

PCSV-solenoidiventtiili (Purge Control Solenoid Valve)

Moottorin ohjausyksikkö (ECM) ohjaa tätä venttiiliä, kun moottorin jäähdytysnesteen lämpötila on alhainen joutokäynnin aikana. PCSV-venttiili sulkeutuu siten, että haihtunutta polttoainetta ei kulkeudu moottoriin. Kun moottori on lämmennyt normaalissa ajossa, PCSV-venttiili avautuu, jolloin polttoainehöyryt kulkeutuvat jälleen moottoriin.

3. Pakokaasupäästöjen hallintajärjestelmä

Pakokaasupäästöjen hallintajärjestelmä on hyvin tehokas järjestelmä, joka ohjaa pakokaasupäästöjä ylläpitäen samalla auton hyvää suorituskykyä.

Auton muutostyöt

Tähän autoon ei tulisi suorittaa mitään muutostöitä. Muutostyöt saattavat vaikuttaa auton suorituskykyyn, turvallisuuteen ja kestävyYTEEN ja voivat jopa rikkoa maan turvallisuus- ja päästö määräyksiä. Lisäksi minkä tahansa muutoksen aiheuttama vahinko tai ongelma saattaa vaikuttaa takuun voimassaoloon.

- Hyväksymättömien laitteiden käyttö saattaa aiheuttaa ajoneuvon toimintojen epämääräistä käyttäytymistä, johtovahinkoja, akun tyhjentymisen tai jopa tulipalon. Turvallisuussyistä älä käytä hyväksymättömiä elektronisia laitteita.

Varoitus moottorin pakokaasuista (hiilimonoksidi)

- Hiilimonoksidia voi esiintyä muiden pakokaasujen joukossa. Tämän vuoksi, jos haistat pakokaasuja matkustamossa, tarkastuta ja korjauta auto välittömästi Jos epäilet, että pakokaasuja kulkeutuu matkustamoon, aja ainoastaan ikkunoiden ollessa kokonaan auki. Vie autosi tarkastettavaksi ja korjattavaksi välittömästi.

 **VAROITUS - Pakokaasut**
Moottorin pakokaasut sisältävät häkää (hiilimonoksidia - CO). Vaikka se on näkymätöntä ja hajutonta, se on vaarallista ja jopa tappavaa sisäänhengitettäessä. Noudata tämän sivun ohjeita välttyäksesi häikämyrkytyksiltä.

- Älä käytä moottoria eristetyissä tai suljetuissa tiloissa (kuten halleissa) enempää kuin auton ajaminen ulos tai sisään vaatii.
- Kun auto pysäytetään ulkona pidemmäksi aikaa moottori käynnissä, säädä ilmanvaihto (tarvittaessa) puhaltamaan ulkoilmaa matkustamoon.
- Älä koskaan oleile pysähtyneen tai pysäköidyn auton vieressä, jossa moottori on käynnissä.
- Jos moottori sammuu eikä käynnisty, liian suuri määrä epäonnistuneita käynnistysyrityksiä saattaa vahingoittaa päästöjen hallintajärjestelmää.

Katalysaattoriin liittyviä käyttövaroituksia (mikäli varusteena)

VAROITUS - Tulipalovaara

- **Kuuma pakokaasujärjestelmä voi sytyttää ajoneuvosi alla olevat, helposti syttyvät kohteet tuleen. Älä pysäköi, aja tai käytä autoa tyhjäkäynnillä helposti syttyvien kohteiden (esim. ruoho, kasvillisuus, paperi, lehdet jne.) päällä tai niiden vieressä.**
- **Pakokaasu- ja katalysaattorijärjestelmät toimivat hyvin kuumina moottorin käydessä ja jonkun aikaa moottorin sammuttamisen jälkeen. Pysy kaukana pakokaasu- ja katalysaattorijärjestelmistä. Muus- tapauksessa seurauksena voi olla palovammoja.**
Älä poista pakokaasujärjestelmän ympärillä olevaa jäähdytysvaippaa, älä tiivistä ajoneuvon alustaa äläkä pinnoita ajoneuvoa itse korroosion varalta. Tulipalovaara!

Autossasi on päästöjä hallitseva katalysaattori.

Tämän seurauksena seuraavia varoitustenpiteitä on noudatettava:

- Huolehdi, että tankkaat autosi luvun 1 kappaleen "Polttoainevaatimukset" mukaisesti.
- Älä käytä autoa, jos merkkejä moottorin toimintahäiriöstä ilmenee (esim. epätäydellistä palamista tai suorituskyvyn heikkenemistä).
- Älä väärinkäytä moottoria. Väärinkäyttöä on mm. auton liikuttaminen virta pois päältä ja mäkien laskeminen vaihde kytkettynä, kun virta on pois päältä.
- Älä käytä moottoria korkeilla kierrosnopeuksilla pitkiä jaksoja (yli 5 minuuttia).
- Älä muuta mitään moottorin tai päästöjärjestelmän osaa tai puutu niiden toimintaan. Kaikki tarkastukset ja säädöt on suoritettava valtuutetussa KIA-huollossa.
- Vältä hyvin alhaisella polttoainemäärällä ajamista. Polttoainesäiliön ajaminen loppuun aiheuttaa epätäydellistä palamista vahingoittaen katalysaattoria.

Varoitusten noudattamatta jättäminen voi aiheuttaa vahinkoa katalysaattorille ja autolle. Lisäksi tämänlaiset toimenpiteet voivat mitätöidä takuun voimassaolon.

Dieselhiukkassuodatin (mikäli varusteena)

Dieselhiukkassuodatin (DPF) poistaa haitalliset hiukkaset pakokaasusta.

Toisin kuin vaihdettava ilmansuodatin, DPF-järjestelmä polttaa ja poistaa automaattisesti kerääntyneet hiukkaset ajo-olosuhteiden mukaan. Toisin sanoen, moottorin ohjausjärjestelmän aiheuttama aktiivinen poltto ja normaalien/vaativien ajo-olosuhteiden aiheuttama pakokaasujen korkea lämpötila polttavat ja poistavat kerääntyneet hiukkaset. Aktiivisen polttotapahtuman aikana auton käytöksessä voi havaita pientä tehonlaskua, nykimistä, savuttamista ja lisääntynyttä palamismelua.

Jos ajoneuvolla kuitenkin ajetaan toistuvasti lyhyitä matkoja tai pitkään alhaisella nopeudella, kerääntyneitä hiukkasia ei poisteta automaattisesti, koska pakokaasun lämpötila on liian alhainen. Jos kerääntynyt nokimäärä ylittää tietynrajan, toimintahäiriön merkkivalo () syttyy.

Jos tämä toimintahäiriön varoitusvalo vilkkuu, sen vilkkuminen voidaan lopettaa ajamalla autolla vähintään 60km/h tai suuremmalla kuin 2. vaihteella moottorin kierrosluvun ollessa 1500 - 2500 rpm tietyn ajan (noin 25 minuuttia).

Jos toimintahäiriön varoitusvalo jatkaa vilkkumista toimenpiteen suorittamisesta huolimatta, pyydämme kääntymään valtuutetun Kia-huollon puoleen DPF-järjestelmän tarkastamiseksi.

Jos jatkat ajamista toimintahäiriön varoitusvalon vilkkuessa pitkään, DPF-järjestelmä voi vahingoittua ja polttoaineenkulutus kasvaa.



HUOMIO- Dieselpolttoaine (mikäli hiukkassuodatin varusteena)

On suositeltua käyttää säännönmukaista autoteollisuuden dieselpolttoainetta hiukkassuodattimella varustetuissa dieselajoneuvoissa.

Jos käytät hyvin rikkipitoista (pitoisuus yli 50 ppm) dieselpolttoainetta tai määräämättömiä lisäaineita, hiukkassuodatin saattaa vaurioitua, jonka seurauksena saattaa vapautua vaaleaa pakokaasua.

Typpioksidikatalysaattori (mikäli varusteena)

Typpioksidikatalysaattori (LNT) poistaa typpioksidit pakokaasusta. Typpioksidien poistamisen tehokkuus saattaa heikentyä ja pakokaasusta saattaa erottua hajua, mikäli käytetään huonolaatuista polttoainetta. Käytä määräysten mukaista ajoneuvoihin tarkoitettua dieselpolttoainetta.

Moottori / 8-2

Mitat / 8-2

Polttimoiden tehot / 8-3

Renkaat ja vanteet / 8-4

Painot/Tilavuudet / 8-4

Tilavuudet ja suositellut voiteluaineet / 8-6

Ajoneuvon valmistenumero (VIN) / 8-9

Ajoneuvon hyväksyntäkilpi / 8-9

Renkaiden tiedot ja rengaspainetaulukko / 8-10

Moottorinumero / 8-10

MOOTTORI

Kohta	Bensiini 1.25	Bensiini 1.4	Diesel 1.1	Diesel 1.4
Iskutilavuus cm ³	1,248	1,396	1,120	1,396
Sylinterin halkaisija x iskunpituus	71 x 78,8	77 x 74,99	75 x 84,5	75 x 79
Sytytysjärjestys	1-3-4-2	1-3-4-2	1-2-3	1-3-4-2
Sylinterien määrä	4, rivissä	4, rivissä	3, rivissä	4, rivissä

MITAT

Kohta	mm	
Kokonaispituus	4050	
Kokonaisleveys	1720	
Kokonaiskorkeus	1455	
Raideleveys edessä	185/65R15	1521
	195/55R16	1507
	205/45R17	1507
Raideleveys takana	185/65R15	1525
	195/55R16	1511
	205/45R17	1511
Akseliväli	2570	

POLTTIMOIDEN TEHOT

Polttimo		Teho (W)	Polttimotyyppi	
Edessä	Ajovalot	Lähi	H7L	
		Kauko	H1L	
	Kaarrajovalo*		55	H7L
	Päivävalo*		LED tai 21	LED tai P21/5WL
	Etusuuntavilkku		21	PY21W
	Seisontavalot		LED tai 5	LED tai P21/5WL
	Sivusuuntavilkut		5 tai LED	W5WL tai LED
	Etusumuvalot*		55	9006
Takana	Takasumuvalo*		21	P21WL
	Jarru- ja takavalot (ulkopuolella)		21/5 tai LED	21/5WL tai LED
	Takasuuntavilkut (Ulkopuolella)		21	PY21W
	Takaseisontavalot (sisäpuolella)		5	W5WL
	Peruutusvalot (sisäpuolella)		16	W16W
	Lisäjarruvalo*		LED	LED
	Rekisterikilven valot		5	W5WL
Sisätilat	Karttavalot*		10	W10W
	Matkustamon valot		10	FESTON
	Tavaratilan valo		5	FESTON
	Hansikaslokeron valo		5	FESTON
	Ehostuspeilien valot*		5	FESTON

* : mikäli varusteena

RENKAAT JA VANTEET

Kohta	Rengaskoko	Vannekoko	Täyttöpaine (bar)				Pyöränmutterien kiristysmomentti (Nm)
			Normaalkuorma		Enimmäiskuorma		
			Edessä	Takana	Edessä	Takana	
Täysikokoinen rengas	185/65R15	5.5J X 15	2,2	2,2	2,2	2,2	88 - 107
	195/55R16	6.0J X 16					
	205/45R17	6.5J X 17					
Pieni varapyörä	T115/70D15	3.5J X 15	4,2	4,2	4,2	4,2	
	T125/80D15						

PAINOT/TILAVUUDET

Kohta		Bensiini 1.25		Bensiini 1.4		Diesel 1.1		Diesel 1.4	
		M/T	A/T	M/T	A/T	M/T	A/T	M/T	A/T
Auton kokonaismassa	Euroopassa	1560	-	1600	1630	1640	-	1690	-
	kg Euroopan ulkopuolella	1540	-	1570	1600	-	-	-	-
Tavaratilan tilavuus	Min.	288							
	l Max.	923							

RENKAIDEN KUORMA- JA NOPEUSLUOKITUKSET

Kohta	Rengaskoko	Vannekoko	Kuormitettavuus		Suurin nopeus	
			LI *1	Kg	SS *2	Km/h
Täysikokoinen rengas	175/70R14	5.5J×14	84	500	T	190
	185/65R15	5.5J×15	88	560	T	190
			88	560	H	210
	195/55R16	6.0J×16	87	545	H	210
	205/45R17	6.5J×17	88	560	W	270
Pieni varapyörä	T115/70D15	3.5J×15	90	600	M	130
	T125/80D15		95	690	M	130

*1: Kantavuusindeksi

*2 : Nopeusluokka

 HUOMIO

Kun vaihdat renkaita, renkaiden on oltava samaa kokoa kuin ajoneuvon alkuperäisrenkaat. Erikokoisten renkaiden käyttäminen voi vahingoittaa pyöriin liittyviä osia tai heikentää niiden toimintaa.

TILAVUUDET JA SUOSITELLUT POLTTOAINEET

Käytä ainoastaan oikeanlaatuisia voiteluaineita saavuttaaksesi moottorilta ja voimansiirrolta parhaan mahdollisen suorituskyvyn ja kestävyuden. Oikeat voiteluaineet parantavat myös moottorin hyötysuhdetta, jolloin polttoainetalous paranee.

Seuraavat voiteluaineet ja nesteet ovat suosituksia ajoneuvollesi.

Voiteluaine			Tilavuus	Luokitus	
Moottoriöljy ^{*1 *2} (tyhjennys ja täyttö)	Bensiini- moottori	1.25l	3,5 l	API Service SM ^{*3} , ILSAC GF4 tai korkeampi, ACEA A5 tai korkeampi	
		1.4l	3,6l		
	Diesel- moottori	1.1l	DPF:llä ^{*4}	4,8l	ACEA C2 tai C3
			Ilman DPF:ää ^{*4}	4,8l	ACEA B4
		1.4l	DPF:llä ^{*4}	5,3l	ACEA C2 tai C3
			Ilman DPF:ää ^{*4}	5,3l	ACEA B4
Käsi vaihteistoöljy	Bensiinimoottori	1.25l	1,5 - 1,6 l	API Service GL-4 SAE 70W	
		1.4l	1,6 ~ 1,7 l		
	Dieselmoottori	1.1l	1,6 ~ 1,7 l		
		1.4l	1,7 - 1,8 l		
Automaatti vaihteistoöljy	Bensiinimoottori	1.4l	6,8 l	DIAMOND ATF SP-III, SK ATF SP-III	

Voiteluaine			Tilavuus	Luokitus	
Jäähdytysneste	Bensiini- moottori	1.25l	4,7 l	Pakkasnesteen ja veden seos (etyleeniglykoli-pohjainen jäähdytysneste alumiinijäähdyttimille)	
		1.4l	MT		5,3 l
			AT		5,5 l
	Diesel- moottori	1.1l	6,4 l		
		1.4l	6,6 l		
Jarru-/kytkinneste			0,7 ~ 0,8 l	FMVSS116 DOT-3 tai DOT-4	
Polttoaine			43 l	-	

*1 : Noudata seuraavalla sivulla suositeltuja SAE- viskositeettiluokituksia.

*2 : Saatavilla on myös ns. "Energy Conserving" -tyyppisiä moottoriöljyjä. Muiden hyötyjen lisäksi nämä öljyt parantavat polttoainetaloutta kuluttamalla vähemmän moottorin kitkan kumoamiseksi tarvittavaa polttoainetta. Näitä parannuksia on vaikea huomata jokapäiväisessä ajossa, mutta vuositasolla niistä seuraa merkittäviä kustannus- ja energiansäästöjä.

*3 : Jos API service SM -moottoriöljyä ei ole saatavilla maassasi, voit käyttää API service SL -öljyä.

*4 : Dieselhiukkassuodatin

Suosittelut SAE -viskositeettiluokitukset

HUOMIO

Varmista täyttökorkin, tyhjennystulpan tai mittatikun ympäröimä alue ennen voiteluaineen tarkastamista tai tyhjentämistä. Tämä on erittäin tärkeää pölyisillä ja hiekkaisilla alueille tai autoa käytettäessä päällystämättömillä teillä. Korkin ja mittatikun ympäristön puhdistamisella estetään lian tai pölyn kulkeutuminen moottoriin tai muihin vahingoittuviin mekanismeihin.

Moottoriöljyn viskositeetilla (paksuudella) on vaikutusta polttoainetalouteen ja toimintaan kylmässä (moottorin käynnistys ja moottoriöljyn juoksevuus). Alemman viskositeetin moottoriöljyt voivat tarjota parempaa polttoainetaloutta ja kylmän sään toimivuutta, korkeamman viskositeetin moottoriöljyt ovat vaatimus riittävälle voitelulle kuumalla säällä. Suosituksista poikkeavien öljyjen käyttäminen saattaa aiheuttaa moottorivahinkoja.

Kun valitset öljyä, ota huomioon autosi käyttöympäristön tulevat lämpötilan vaihtelut ennen seuraavaa öljynvaihtoa. Valitse suositeltu öljyn viskositeetti taulukosta.

		SAE -viskositeettiarvojen lämpötila-alueet									
Lämpötila	°C	-30	-20	-10	0	10	20	30	40	50	
Bensiinimoottoriöljy (Euroopassa)	1.25l *1	0W-40, 5W-20*2, 5W-30, 5W-40									
	1.4l *4	0W-40, 5W-20, 5W-30, 5W-40									
Bensiinimoottoriöljy (Euroopan ulkopuolella)	1.25l *1	5W-20*3, 5W-30									
	1.4l *5	20W-50 15W-40 10W-30 5W-20*3, 5W-30									
Diesel- moottoriöljy		15W-40 10W-30 5W-30 0W-30									

*1: Polttoainetalouden parantamiseksi, on suositeltua käyttää moottoriöljyä, jonka viskositeettiluokitus on SAE 5W-20 (API SM / ACEA A5 tai korkeampi).

*2: Polttoainetalouden parantamiseksi, on suositeltua käyttää moottoriöljyä, jonka viskositeettiluokitus on SAE 5W-20,5W-30 (API SM / ILSAC GF-4 tai korkeampi). Jos kyseistä moottoriöljyä ei kuitenkaan ole saatavilla maassasi, valitse soveltuva moottoriöljy noudattamalla moottoriöljyn viskositeettitaulukkoa.

*3: Älä käytä Lähi-idässä moottoriöljyn viskositeettiluokitusta SAE 5W-20.

*4: Polttoainetalouden parantamiseksi, on suositeltua käyttää moottoriöljyä, jonka viskositeettiluokitus on SAE 5W-30 (ACEA A5 tai korkeampi).

*5: Polttoainetalouden parantamiseksi, on suositeltua käyttää moottoriöljyä, jonka viskositeettiluokitus on SAE 5W-20,5W-30 (API SM / ILSAC GF-4 tai korkeampi, ACEA A5 tai korkeampi). Jos kyseistä moottoriöljyä ei kuitenkaan ole saatavilla maassasi, valitse soveltuva moottoriöljy noudattamalla moottoriöljyn viskositeettitaulukkoa.

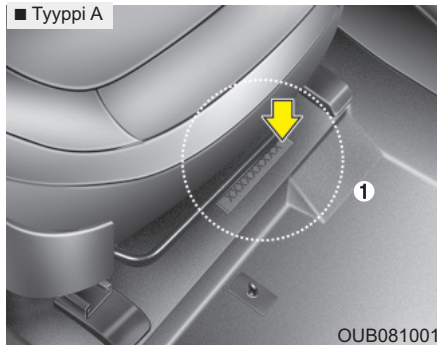
AJONEUVON VALMISTENUMERO (VIN)

Ajoneuvon valmistenumeroa (VIN) käytetään autosi rekisteröinnissä ja kaikissa juridisissa omistajuuteen liittyvissä asiayhteyksissä.

Numero on stanssattu lattialle matkustajan istuimen alle. Tarkastaaksesi numeron, poista kansi (1).

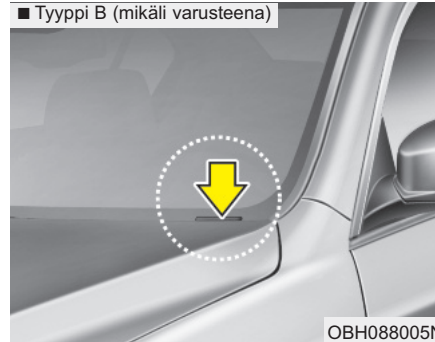
**Valmistenumerkilpi**

VIN-numero löytyy myös kilvestä, joka on kiinnitetty kojelaudan päälle. Kilvessä oleva numero voidaan helposti nähdä tuulilasini läpi ulkopuolelta.

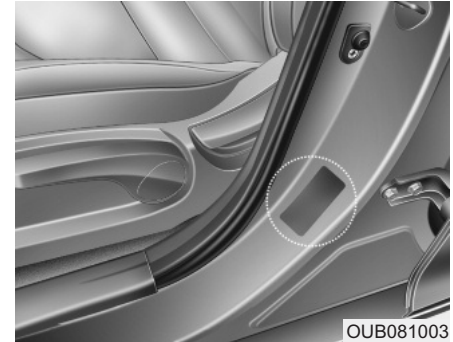
AJONEUVON HYVÄKSYNTÄKILPI (MIKÁLI VARUSTEENA)

Ajoneuvon hyväksyntäkilpi, joka on kiinnitetty kuljettajan (tai etumatkustajan) sivun keskipilariin, sisältää ajoneuvon valmistenumeron (VIN).

RENKAIDEN TIEDOT JA RENGASPAINETAULUKKO

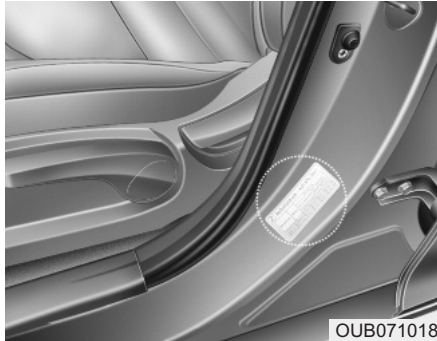

OUB071018

Uudessa autossa olevat renkaat on valittu normaaliajoon vaikuttavien ominaisuuksien perusteella.

Rengaskilpi sijaitsee kuljettajan puoleisessa keskipilarissa sisältäen autoosi suositeltujen rengaspaineiden taulukon.

MOOTTORINUMERO

■ Bensiinimoottori (1.25l)

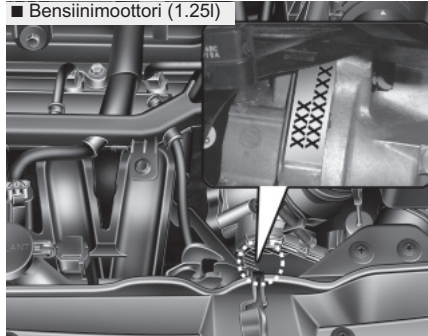

■ Bensiinimoottori (1.4l)

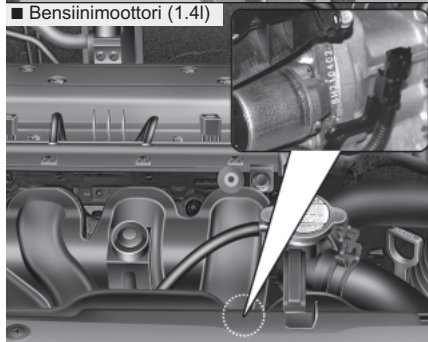

■ Dieselmoottori (1.1l)

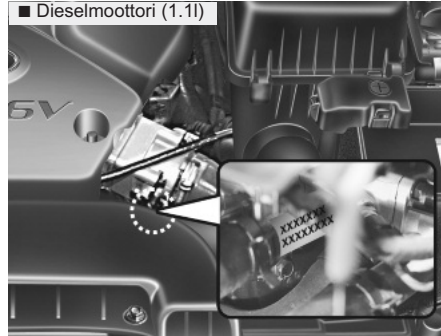

■ Dieselmoottori (1.4l)

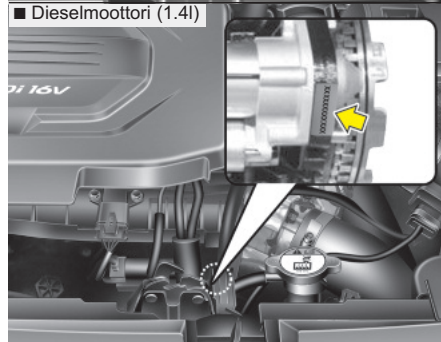

OTA080004L/OYN089006/OFD087006/OYN089007

Moottorinumero on painettu moottorilohkoon kuvan mukaisesti.

Hakemisto

I

A

Ajaminen moottoritiellä	5-54
Ajaminen tulvivalla alueella.....	5-54
Ajaminen yöllä	5-52
Ajonestolaite	4-4
Ajotietokone	4-46
Ajovakauden hallintajärjestelmä	5-37
Ajovalojen ja etusumuvalojen suuntaus	7-63
Ajovalopolttimoiden vaihtaminen	7-59
Akku	7-29
Akun säästötoiminto	4-80
Antenni.....	4-127
Automaattinen huurteenpoisto	4-115
Automaattinen ilmastointijärjestelmä	4-103
Automaattinen lämmitys ja ilmastointi	4-104
Ilmastointilaite	4-108
Käsitoiminen lämmitys ja ilmastointi	4-105
Automaattinen Istuinlämmitin (edessä).....	3-8
Automaattivaihteisto.....	5-22
Sports-tila.....	5-24
Vaihdelukko	5-25
Auton heijaaminen	5-51
Aux, USB ja iPod -liitäntä	4-129
Avaimen asennot	5-5
Avaimet	4-3

D

Dieselhiukkassuodatin	7-82
Digitaalikello.....	4-125
DPF-hiukkassuodatin.....	7-82

E

Ennen ajamista	5-3
Erikoisajo-olosuhteet.....	5-51
Ajaminen moottoritiellä	5-54
Ajaminen tulvivalla alueella.....	5-54
Ajaminen yöllä	5-52
Auton heijaaminen	5-51
Sateessa ajaminen	5-53
Vaaralliset ajo-olosuhteet.....	5-51
Varovainen kaarreajo.....	5-52
ESP-järjestelmä	5-33
Etuistuimen säätäminen	3-4

H

Haihtumiskaasupäästöjen hallintajärjestelmä	7-79
Hansikaslokero.....	4-117
Hinaaminen.....	6-28
Hoito	
Korin hoito	7-73
Renkaiden huolenpito.....	7-32
Sisustuksen hoito	7-78

Huolto		Ilmastointi (automaattinen)	4-103
Akun säästötoiminto	4-80	Ilmastointi (käsisäätöinen)	4-94
Huoltopalvelut	7-4	ISG-järjestelmä	5-15
Huoltotoimenpiteiden selitykset	7-9	ISOFIX-järjestelmä	3-32
Omistajan huoltotoimenpiteet	7-6	Istuimet	3-2
Renkaan huolto	7-37	Automaattinen Istuinlämmitin (edessä).....	3-8
Huoltojärjestelmä	4-54	Etuistuimen säätäminen	3-4
Huoltopalvelut	7-4	Istuinlämmitin (edessä).....	3-7
Huoltotoimenpiteiden selitykset	7-9	Pääntuki (edessä).....	3-5
Huurteenpoisto (tuulilasi)	4-112	Pääntuki (takana)	3-9
Huurteenpoiston logiikka (tuulilasi)	4-114	Selkänojan tasku	3-9
Hyväksyntäkilpi	8-9	Takaistuimen kaataminen	3-10
Hyväksyntätarra	8-9	Takaistuin.....	3-9
Häikäisysuoja	4-123	Istuinlämmitin (edessä)	3-7
Hälytínjärjestelmä	4-12	J	
Hätäkäynnistäminen	6-5	Jarrujärjestelmä	5-28
Käynnistäminen apuakulla.....	6-5	Ajovakauden hallintajärjestelmä	5-37
Käynnistäminen työntämällä.....	6-6	ESP-järjestelmä	5-33
Hätätilanne	6-3	Jarrutehostin	5-28
I		Lukkiutumattomat jarrut (ABS)	5-31
Ikkunat	4-23	Seisontajarru.....	5-29
Ikkunan automaattinen nousu/lasku	4-25	Jarruneste	7-17
Käsitoimiset ikkunat	4-27	Jarrutehostin	5-28
Sähköikkunoiden lukituspainike.....	4-26	Juomapidikkeet, ks. mukipidikkeet.....	4-116
Ilmansuodatin.....	7-22	Jäähdytys, ks. jäähdytysneste	7-14

Jäähdytyslokero	4-117
Jäähdytysneste	7-14

K

Kamera (peruutus).....	4-78
Kampikammion päästöjen hallintajärjestelmä.....	7-79
Katalysaattorit	7-81
Kattoluukku	4-33
Kauko-ohjattu keskuslukitus	4-7
Kauppakassipidike	4-125
Kello (digitaalinen)	4-125
Keskikonsolin säilytyslokerot.....	4-116
Keskuslukituksen katkaisija	4-16,18
Kierroslukumittari	4-45
Kojelaudan sulakkeet.....	7-43
Kojelaudan valaistus, ks. Mittariston valaistus	4-44
Kojelauta, ks. mittaristo.....	4-43
Kolmipistevyö (lantio-/olkavyö)	3-17
Konepelti	4-28
Korin hoito.....	7-73
Korkeuden säätäminen.....	3-17
Kuljettajan ja matkustajan eturvatyyny	3-45
Käsisäästöinen ilmastointilaite.....	4-94
Ilmastointilaite	4-99
Lämmitys ja ilmastointi	4-95
Raitisilmasuodatin.....	4-101

Käsitoimiset ikkunat	4-27
Käsivaihteisto.....	5-19
Käynnistysvaikeudet, ks. moottori ei käynnisty	6-4
Käynnistäminen apuakulla.....	6-5
Käynnistäminen työntämällä.....	6-6
Käyttäjäasetus-tila.....	4-52
Käyttjävalinnat.....	4-53

L

Lamppujen vaihtaminen.....	7-59
Lasten turvaistuimet.....	3-27
ISOFIX-järjestelmä	3-32
Kolmipistevyö (lantio-/olkavyö)	3-17
Lantiovyö	3-19
Suositeltu Isofix -turvaistuinjärjestelmä	3-37
Tether-kiinnitysjärjestelmä	3-31
Lattiamattokoukut.....	4-124
Liukuva kyynärnoja	4-122
Lukkiutumattomat jarrut (ABS).....	5-31
Lumiketjut.....	5-56
Lämmitin (takalasi).....	4-93
Lämmitin (tuulilasi)	4-112

M

Massat	5-67
Matkamittari	4-47

Matkustamon taustapeili	4-40	Moottorin START/STOP -painike	5-9
Merkkivalot ja varoitukset	4-56	Moottorin tekniset tiedot.....	8-2
Merkkivalot mittaristossa	1-7	Moottorin ylikuumeneminen.....	6-7
Mitat	8-2	Moottorinumero.....	8-10
Mittaristo	4-43	Moottoritila	2-4
Ajotietokone	4-46	Moottoriöljy.....	7-12
Huoltojärjestelmä.....	4-54	Muistisulake	7-44
Kierroslukumittari	4-45	Mukipidike	4-116
Käyttäjäasetus-tila	4-52	Murtohälytyn	4-12
Käyttäjävallinnat	4-53	Määräaikaishuolto.....	7-8
Matkamittari	4-47		
Mittariston valaistussäätö	4-44	N	
Moottorin lämpömittari	4-46	Nesteet	
Nopeusmittari.....	4-44	Automaattivaihteiston öljy	7-18
Polttoainemittari	4-45	Jarruneste.....	7-17
Varoitukset ja merkkivalot.....	4-56	Pesuneste.....	7-21
Mittaristo	4-43	Nopeudenrajoitinjärjestelmä	5-46
Mittariston valaistussäätö	4-44	Nopeusmittari.....	4-44
Mittariston yleisilme	2-3	Nosturi ja työkalut	6-8
Mittarit	4-44	Näytön valaistus, ks. Mittariston valaistus	4-44
Moottorin lämpömittari	4-46	Näytöt, ks. mittaristo	4-43
Polttoainemittari	4-45		
Moottori ei käynnisty	6-4	O	
Moottorin jäähdytysneste	7-14	Ohjauspyörä.....	4-37
Moottorin lämpömittari	4-46	Ohjauspyörän kallistaminen	4-38
		Ohjauspyörän lämmitin	4-38

Sähköinen ohjaustehostin	4-37
Äänimerkki	4-39
Ohjauspyörän audio-painikkeet	4-128
Ohjauspyörän kallistaminen	4-38
Ohjauspyörän lämmitin	4-38
Ohjekirjan käyttäminen	1-2
Omistajan huoltotoimenpiteet	7-6
Ovilukot	4-15
Keskuslukituksen katkaisija	4-16,18
Takaovien lapsilukko	4-19
Ovipeilit	4-40

P

Painike, start/stop	5-9
Painot/Tilavuudet	8-4
Pakokaasupäästöjen hallintajärjestelmä	7-80
Peilit	4-40
Matkustamon taustapeili	4-40
Ovipeilin taittaminen	4-42
Ovipeilit	4-40
Peilien säätö	4-41
Taustapeilin yö-/päivätoiminto	4-40
Peruutuskamera	4-78
Perävaunun vetäminen	5-59
Pesuneste	7-21
Pienen varapyörän vaihtaminen	7-37

Pieni varapyörä	6-14
Pikakorjaussarja	6-16
Pikakorjaussarjan osat	6-17
Pitkä sulake	7-45
Polttimoiden tehot	8-3
Polttimon vaihtaminen	
Ajovalopolttimoiden vaihtaminen	7-59
Sisävalopolttimon vaihtaminen	7-72
Sumuvalo (takana)	7-70
Sumuvalot (edessä)	7-62
Takavaloumpion polttimon vaihtaminen	7-68
Polttimot	7-58
Polttoaineen täyttökansi	4-30
Polttoainemittari	4-45
Polttoainesuodatin	7-20
Polttoainevaatimukset	1-2
Puhjennut rengas	6-8,16
Nosturi ja työkalut	6-8
Pieni varapyörä	6-14
Pikakorjaussarjan osat	6-19
Pyörän vaihtaminen	6-8
Renkaan pikakorjaussarja	6-18
Varapyörän irrottaminen ja säilyttäminen	6-9
Pullopidikkeet, ks. mukipidikkeet	4-122
Pysäköintiavustin	4-74

Pyyhkijän sulat	7-26
Pyyhkijät ja pesulaitteet	4-87
Pyörän vaihtaminen	6-8
Pyöränkulmat ja renkaan tasapainotus	7-35
Pääntuki (edessä)	3-5
Pääntuki (takana)	3-9
Päästöjen hallintajärjestelmä	7-79
Haihtumiskaasupäästöjen hallintajärjestelmä	7-79
Kampikammion päästöjen hallintajärjestelmä	7-79
Pakokaasupäästöjen hallintajärjestelmä	7-80
Pääsulake, ks. muistisulake	7-44

R

Raitisilmasuodatin	4-101, 111
Raitisilmasuodattimen vaihtaminen	7-24
Rengaspaineiden tarkastaminen	7-33
Rengaspaineiden valvontajärjestelmä (TPMS)	6-23
Renkaan pikakorjaussarja	6-18
Renkaan pikakorjaussarjan käyttö	6-20
Renkaat ja vanteet	7-32, 8-4
Pienen varapyörän vaihtaminen	7-37
Pyöränkulmat ja renkaan tasapainotus	7-35
Rengaspaineiden tarkastaminen	7-33
Renkaan huolto	7-37
Renkaan kiertovaihto	7-34
Renkaan pito	7-37

Renkaan sivupinnan merkinnät	7-38
Renkaan vaihtaminen	7-36
Renkaiden huolenpito	7-32
Suosittelut rengaspaineet kylminä	7-32
Vanteen vaihtaminen	7-37
Renkaiden tiedot ja rengaspainetaulukko	8-10

S

Sateessa ajaminen	5-53
Savukkeensytytin	4-121
Seisontajarru	5-29
Seisontajarrun tarkastaminen	7-21
Selkänojan tasku	3-9
Sisustuksen hoito	7-88
Sisätilan varusteet	4-121
Aux, USB ja iPod -liitäntä	4-129
Digitaalikello	4-125
Häikäisysuoja	4-123
Kauppakassipidike	4-125
Lattiamattokoukut	4-124
Mukipidike	4-122
Savukkeensytytin	4-121
Sähköpistoke	4-123
Tuhkakuppi	4-121
Ulkoisen navigointilaitteen sähköpistoke	4-123
Vaateripustin	4-126
Sisätilan yleisilme	2-2

Sisävalo	4-91
Sivuturvatyyny.....	3-50
Smart key.....	4-10
Sports-tila.....	5-24
SRS-järjestelmän osat ja toiminnot	3-42
Sulakkeet	7-42
Kojelaudan sulakkeet	7-43
Muistisulake	7-44
Pitkä sulake	7-45
Pääsulake, ks. muistisulake	7-44
Sulake-/relerasian kuvaus	7-48
Sumuvalo (takana).....	7-70
Sumuvalopolttimon vaihtaminen	
Sumuvalot (edessä).....	7-62
Sumuvalot (takana)	7-70
Sumuvalot (edessä).....	7-59,62
Suosittelut nesteet ja tilavuudet	8-6
Suositellut SAE -viskositeettiluokitukset	8-8
Suosittelut rengaspaineet kylminä	7-32
Suuntaus.....	7-63
Sähköikkunoiden lukitusnäppäin	4-26
Sähköinen ohjaustehostin.....	4-37
Sähköpistoke	4-123
Säilytystilat	4-116
Keskikonsolin säilytyslokerot	4-116

Jäähdytyslokerot	4-117
Hansikaslokerot	4-117
Liukuva kyynärnoja.....	4-122

T

Takaistuimen kaataminen	3-10
Takaistuin	3-9
Takaluukku	4-20
Takaluukun avaaminen hätätilanteessa.....	4-22
Takaovien lapsilukko	4-19
Takavaloumpion polttimon vaihtaminen.....	7-68
Taloudellinen käyttö	5-49
Talviajo	5-55
Lumiketjut	5-56
Talvirenkaat.....	5-55
Talvirenkaat.....	5-55
Tarrat	
Hyväksyntäkilpi	8-9
Renkaan sivupinnan merkinnät	7-38
Renkaiden tiedot ja rengaspainetaulukko	8-10
Turvatyynyn varoitustarra	3-60
Tether-kiinnitysjärjestelmä.....	3-31
Tievaroitukset.....	6-2
Tilavuudet (voiteluaineet)	8-6
Tilavuudet ja suositellut polttoaineet.....	8-6
Totutusajo.....	1-6

TPMS	6-23
Tuhkakuppi	4-121
Turvatyynyt	3-38
Kuljettajan ja matkustajan eturvatyyny	3-45
Sivurvatyyny	3-50
SRS-järjestelmän osat ja toiminnot	3-42
Turvatyynyn varoitustarra	3-60
Turvatyynyn varoitusvalo	3-41
Turvatyynyverho	3-51
Turvatyynyverho	3-51
Turvavyön esikiristin	3-21
Turvavyöt	3-14
Kolmipistevyö (lantio-/olkavyö)	3-17
Korkeuden säätäminen	3-17
Lantiovyö	3-19
Turvavyön esikiristin	3-21
Turvavöiden varoitusvalo (edessä)	3-15
Turvavöiden varoitusvalo (takana)	3-16
Turvavöiden varoitusvalo (edessä)	3-15
Turvavöiden varoitusvalo (takana)	3-16
Tuulilasin huurteenpoisto	4-112
Automaattinen huurteenpoisto	4-115
Huurteenpoiston toimintalogiikka	4-114
Tyhjentynyt rengas	6-8,18
Nosturi ja työkalut	6-8
Pieni varapyörä	6-14

Pikakorjaussarjan osat	6-19
Pyörän vaihtaminen	6-8
Renkaan pikakorjaussarja	6-18
Varapyörän irrottaminen ja säilyttäminen	6-9

U

Ulkoisen navigointilaitteen sähköpistoke	4-123
Ulkopuolen hoito	7-73
Korin hoito	7-73
Sisustuksen hoito	7-78

V

Vaaralliset ajo-olosuhteet	5-51
Vaateripustin	4-126
Vaihdelukko	5-25
Vaihteisto	
Automaattivaihteisto	5-22
Käsivaihteisto	5-19
Vakionopeudensäädin	5-40
Valaistus	4-44
Valmistenumero (VIN)	8-9
Valokuvakehys	4-118
Valot	4-80
Vanteen vaihtaminen	7-37
Varapyörä	
Pienen varapyörän vaihtaminen	7-37
Pieni varapyörä	6-14
Varapyörän irrottaminen ja säilyttäminen	6-9

Hakemisto

Varoitukset ja merkkivalot	4-56
Varoitusvilkut	4-79
Varovainen kaarreajo	5-52
Voiteluaineet ja tilavuudet	8-6

Y

Ylikuumentuminen	6-7
------------------------	-----

Ä

Äänentoistojärjestelmä	4-127
Antenni	4-127
Ohjauspyörän audio-painikkeet	4-128
Äänimerkki	4-39

Ö

Öljy (moottori)	7-12
-----------------------	------



Maahantuoja:
Delta Motor Group Oy/Kia Motors Finland
www.kia.fi