

KÄYTTÖOHJE

OPTIMA PLUG-IN HYBRID



The Power to Surprise

Kiitämme sinua Kia-ajoneuvon hankinnasta.

Kia Motors on maailmanlaajuinen autovalmistaja, joka on keskittynyt valmistamaan tuotteita, jotka ovat korkealaatuisia ja tarjoavat erinomaisen vastineen rahalle. Kia Motors on omistautunut tarjoamaan asiakkailleen asiakaspalvelukokemuksia, jotka ylittävät odotukset.

Kaikissa Kia-jälleenmyyjäpisteissä tulet saamaan lämmintä, vieraanvaraista ja ammattimaista palvelua henkilökunnalta, joka on sitoutunut noudattamaan meidän **“Family-like Care”**-periaatetta.

Kaikki tämän käyttöohjekirjan sisältämät tiedot olivat ajan tasalla julkaisun aikana. Kuitenkin Kia pidättää oikeuden muutoksien tekemiseen milloin tahansa toimintaperiaatteen mukaisen, jatkuvan tuotekehityksen johdosta.

Tämä käyttöohjekirja käsittää kaikki tämän automallin malliversiot ja sisältää kuvaukset ja selitykset niin vakio- kuin lisävarusteille. Tämän johdosta tästä käyttöohjekirjasta saattaa löytyä tietoja, jotka eivät koske juuri sinun auton malliversiota.

Nauti ajoneuvostasi ja “Family-like Care”-kokemuksista!

ESIPUHE

Kiitos, että valitsit KIA:n.

Tämä käyttöohjekirja auttaa sinua tutustumaan uuden autosi käyttöön, huoltoon ja turvallisuuteen liittyvissä asioissa. Tämän liitteenä toimitetaan Takuu- ja Huoltovihko, joka sisältää kaikki autoasi koskevat takuuehdot. Kehotamme lukemaan nämä julkaisut huolellisesti ja noudattamaan niissä esitettyjä suosituksia, jotta voisit varmistaa uuden autosi luotettavan ja turvallisen toiminnan.

KIA tarjoaa erilaisiin malleihinsa suuren valikoiman lisävarusteita ja valinnaisia ominaisuuksia. Tämän vuoksi jotkut tässä ohjekirjassa esitetyt varusteet sekä erilaiset kuvat eivät välttämättä ole sovellettavissa oman autosi malliversioon.

Tässä ohjekirjassa annetut tiedot ja määrittelyt olivat ajan tasalla painatushetkellä. KIA pidättää oikeuden muuttaa yksityiskohtia tai kehittää tuotteitaan ilman erillistä ilmoitusta niin, että se aiheuttaisi mitään velvoitteita. Jos sinulle herää kysymyksiä, käänny valtuutetun KIA-jälleenmyyjän puoleen.

Haluamme jatkuvasti varmistaa, että olet tyytyväinen KIA-ajoneuvoosi.

© 2016 KIA MOTORS Corp.

Kaikki oikeudet pidätetään. Kaikenlainen elektroninen tai mekaaninen kopiointi tai jäljentäminen, mukaan luettuina valokopiointi, äänitys tai muu tallennusjärjestelmä, tai kääntäminen kokonaan tai osittain, ei ole sallittu ilman KIA MOTORS Corporation'in kirjallista lupaa.

SISÄLLYSLUETTELO

Johdanto

1

Yleissilmäys autoosi

2

Autosi turvavarusteet

3

Autosi ominaisuudet

4

Äänentoistojärjestelmä

5

Ajaminen

6

Ongelmatilanteessa

7

Huolto

8

Tekninen erittely ja kuluttajatiedot

9

Hakemisto

I

Hybridijärjestelmän yleiskuvaus

HEV-JÄRJESTELMÄ (HYBRID ELECTRIC VEHICLE)	H-2
PHEV-JÄRJESTELMÄ (PLUG-IN ELECTRIC VEHICLE)	H-3
PLUG-IN HYBRID -AJONEUVON LATAAMINEN	H-4
HYBRID/PLUG-IN HYBRID -AJONEUVOLLA AJAMINEN	H-21
HYBRID/PLUG-IN HYBRID AJONEUVON ENERGIAN SIIRTO	H-28
HYBRID/PLUG-IN HYBRID AJONEUVON KÄYNNISTÄMINEN	H-32
HYBRID/PLUG-IN HYBRID -AJONEUVON OSAT	H-34

HEV-JÄRJESTELMÄ (HYBRID ELECTRIC VEHICLE)

Kia HEV-järjestelmä (Hybrid Electric Vehicle) hyödyntää voimansiirtoon sekä bensiini- että sähkömoottoria. Sähkömoottori käyttää korkeajännitteistä 270 V HEV-akkua.

Riippuen ajo-olosuhteista, HEV-tietokone käyttää valikoivasti poltto- tai sähkömoottoria tai jopa molempia samanaikaisesti. Polttoainetalous paranee moottorin ollessa tyhjäkäynnillä tai kun ajoneuvo liikkuu sähkömoottorilla HEV-akun tarjoamalla energialla.

HEV-akun varaustilaa on ylläpidettävä ajoittain, jolloin moottori toimii generaattorina, esimerkiksi kun ajoneuvo on pysähtynyt tyhjäkäynnillä. Akku latautuu myös hidastettaessa tai regeneroivassa jarrutuksessa.

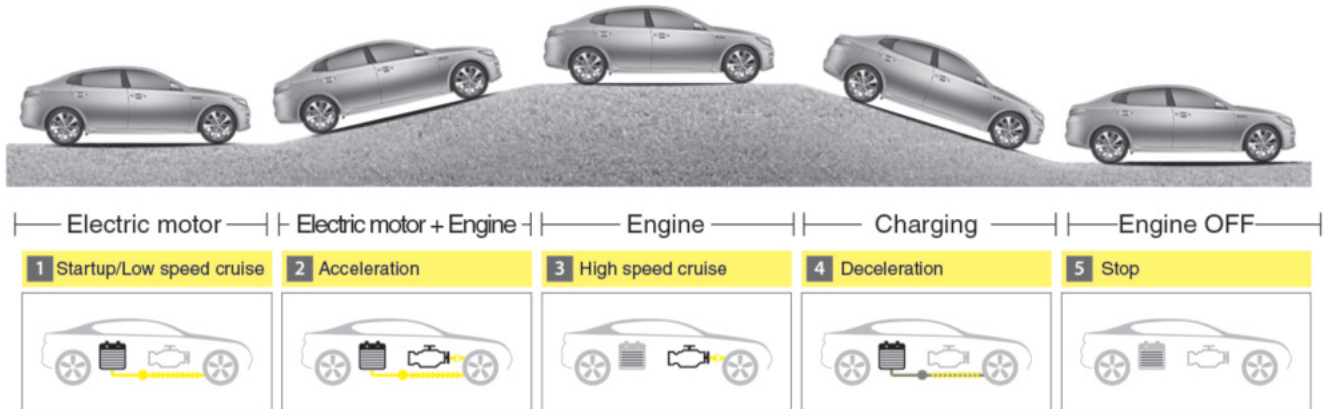

OJFH055281L

PHEV-JÄRJESTELMÄ (PLUG-IN ELECTRIC VEHICLE)

Kia Plug-in Hybrid Electric Vehicle (PHEV) jakaa ominaisuuksia sekä tavallisen hybridi- että täyssähköauton kanssa. Käytettäessä tavanomaisena hybridiajoneuvona, HEV-tietokone käyttää valikoivasti poltto- tai sähkömoottoria tai jopa molempia samanaikaisesti.

Toimiessaan sähkökäytössä, ajoneuvo kulkee ainoastaan sähkömoottorilla tietyn matkan, kunnes hybridijärjestelmän akun varaus putoaa alhaiseksi. Ajomatka EV-tilassa riippuu kuljettajan ajotyylistä ja tielosuhteista. Moottori mahdollistaa toiminnan täydellä teholla silloin, kun maksimaalista suorituskykyä tarvitaan.

Hybridiakku (360V) voidaan ladata täyteen liittämällä ulkoinen virtalähde latauskaapelilla autoon.

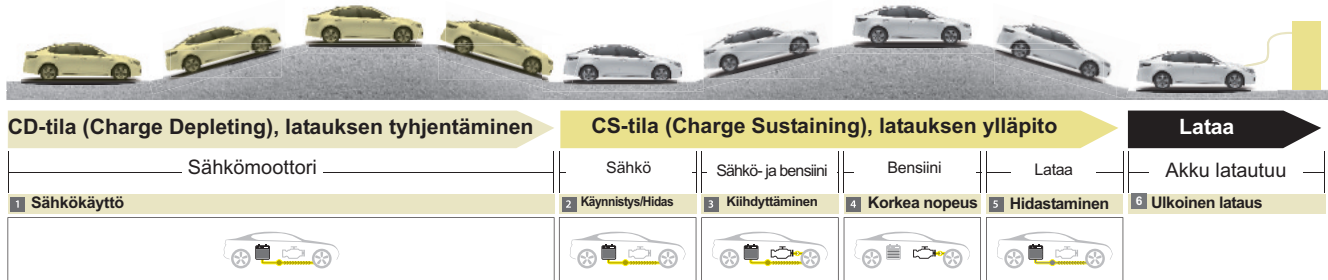

OJFHP056290L

PLUG-IN HYBRID -AJONEUVON LATAAMINEN

Lataustiedot

- Normaalilataus: Plug-in hybrid -ajoneuvo ladataan kiinnittämällä kotona tai latausasemalla oleva normaali latausjohto ajoneuvoon. (Saadaksesi lisätietoja, tutustu kappaleeseen "Normaalilataus").

- Ylläpitolataus (trickle): Plug-in ajoneuvo voidaan ladata käyttämällä kotitalouden sähköverkkoa.

Kodin sähköpistorasioiden on oltava määräysten mukaisia sekä turvallisesti yhteensopivia ylläpitolatauksen (trickle) teknisten suoritusarvojen kanssa: jännite (Voltit), virta (Ampeerit) ja teho (Watit).

Latausaika

- Normaalilataus: Kestää noin 2-3 tuntia huoneen lämpötilassa (voidaan ladata 100 % täyteen). Riippuen korkeajännitteisen akun kunnosta ja kestävydestä, laturin suoritusarvoista ja ympäröivästä lämpötilasta, akun latauksen vaatima aika saattaa vaihdella.

Lataustyypit

Kategoria	Latauksen tulopistoke (ajoneuvossa)	Latausliitin	Latauksen lähtöpistoke	Lataustapa	Latausaika
Normaalilataus	 OJFHPQ016006L	 OJFHPQ016007L	 OJFHPQ016021L	Koteihin tai julkisiin tiloihin asennettu normaali laturi	Noin 2-3 tuntia (täyteen, 100 % plug-in hybrid ajoneuvon lataukseen)
Ylläpitolataus (trickle)	 OJFHPQ016006L	 OJFHPQ016007L	 OJFHPQ016008L	Kodin sähköverkko	

Varsinainen laturin kuva tai lataustapa saattavat poiketa laturin valmistajan mukaan.

Lataustila

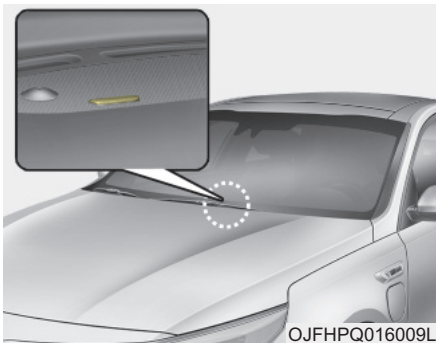

Voit seurata korkeajännitteisen akun latauksen edistymistä ajoneuvon ulkopuolelta.

Latauksen tila	Merkkivalo
Lataus kesken	Palaa (vihreä)
Täysin ladattu	Off
Ajastettu lataus	Vilkkuu (vihreä) ja sitten sammuu
Toimintahäiriö	Vilkkuu (punainen)

Ajastettu lataus (mikäli varusteena)

- Voit ajastaa lataamisen käyttämällä AVN-järjestelmää. Tutustu AVN-järjestelmään saadaksesi lisätietoja ajastetun lataamisen asettamisesta.
- Ajastettu lataaminen voidaan suorittaa ainoastaan käyttämällä normaalia tai mukana kuljetettavaa latauskaapelia (ICCB: In-Cable Control Box).

PLUG-IN HYBRID -AJONEUVON LATAAMINEN

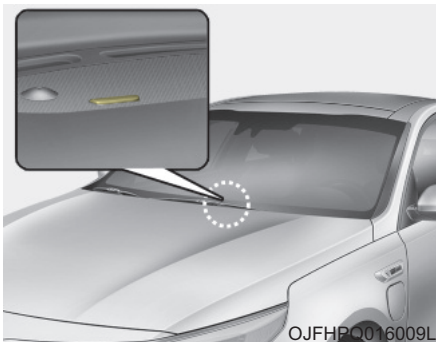

- Kun ajastettu lataaminen on asetettu ja normaali tai mukana kuljetettava latauskaapeli (ICCB: In-Cable Control Box) on liitetty, merkkivalo vilkkuu (noin 3 minuuttia) ilmoittaakseen ajastetun lataamisen kytkennästä.

- Kun ajastettu lataaminen on asetettu, lataaminen ei ala välittömästi normaalin laturin tai mukana kuljetettavan latauskaapelin (ICCB: In-Cable Control Box) kytkennän yhteydessä. Jos lataaminen halutaan aloittaa välittömästi, käytä AVN-järjestelmää ajastetun latausasetuksen poiskytkemiseksi.

Lataamisen varotoimenpiteet

■ Normaali laturi



VAROITUS

- Pölyn tai veden aiheuttamat tulipalot

Älä koskaan liitä latausliitintä ajoneuvon pistorasiaan, jos latauksen tulopistorasiassa on vettä tai pölyä. Jos liittäminen tehdään, kun latausliittimessä tai pistorasiassa on vettä tai pölyä, seurauksena voi olla tulipalo tai sähköisku. Vanhojen tai kuluneiden sähköpistorasioiden käyttöön saattaa liittyä tulipalo- tai loukkaantumiseriski.

⚠ VAROITUS

- Häiriöt lääkinällisten elektronisten laitteiden kanssa

Käytettäessä lääkinällisiä elektronisia laitteita, kuten sydämentahdistimia, ota selvää lääkäriltä tai tuotteen valmistajalta vaikuttaako ajoneuvon lataaminen näiden laitteiden toimintaan. Joissain tapauksissa laturin synnyttämät elektromagneettiset aallot voivat vaikuttaa merkittävästi lääkinällisten elektronisten laitteiden, kuten sydämentahdistimien, toimintaan.

⚠ VAROITUS

- Koskeminen latausliittimeen

Älä koske laturin liittimeen tai latauksen lähtö- tai tulopistorasiaan liittäessäsi kaapelia laturin ja ajoneuvon tulopistorasian välille. Näin toimimalla seurauksena voi olla sähköisku.

- Noudata seuraavia ohjeita estääksesi sähköiskut latauksen yhteydessä:
 - Käytä vedenkestävää laturia.
 - Älä koske laturiin tai pistorasian lähelle, kun kätesi ovat märät tai kosteat.
 - Älä lataa ajoneuvoa ukonilmalla.
 - Älä lataa, kun latausliitin tai pistorasia on märkä tai kostea.

PLUG-IN HYBRID -AJONEUVON LATAAMINEN

VAROITUS - Latauskaapeli

- Lopeta lataaminen heti, mikäli tunnistat epätavallisia merkkejä (haju, savu, tms.).
- Vaihda latauskaapeli uuteen, jos kaapelin pinta on vahingoittunut vältyäkseksi sähköiskulta.
- Kun liität tai irrotat latauskaapelia, pidä kiinni latauskaapelin kahvasta.

Jos vedät suoraan kaapelista (käyttämättä kahvaa), kaapelin sisällä olevat johdot voivat katketa ja vahingoittua. Tämä voi johtaa sähköiskuun tai tulipalloon.

VAROITUS - Jäähdytintuuletin

Älä koske jäähdytintuulettimeen, kun ajoneuvo on latauksessa. Kun ajoneuvon virta on kytketty pois päältä latauksen aikana, moottoritulassa oleva jäähdytintuuletin saattaa kytkeytyä päälle automaattisesti.

- Huolehdi, että latausliitin ja pistorasiat ovat aina puhtaita ja kuivia. Huolehdi, että latauskaapelia säilytetään olosuhteissa, joissa ei ole vettä tai kosteutta.
- Varmista, että käytät tarkoituksenmukaista laturia ajoneuvossa. Muun tyyppisen laturin käyttö saattaa johtaa vahinkoihin.
- Ennen akun lataamista, sammuta ajoneuvon virta.
- Varo, ettet pudota laturia tai sen liitintä. Latausliitin voi vahingoittua.

Normaali lataus

■ Normaali laturi



Voit ladata ajoneuvon liittämällä sen julkisella latausasemalla olevaan laturiin.

Normaalin laturin liittäminen

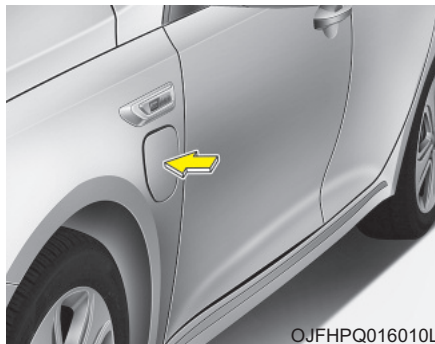

1. Paina jarrupoljinta ja kytke seisontajarru.
2. Sammuta kaikki kytkimet, siirrä vaihdvipu P-asentoon (pysäköinti) ja sammuta ajoneuvo.
3. Kun olet avannut ovilukitukset, avaa latauspistokkeen kansi painamalla sitä.

* HUOMAUTUS

Latauspistokkeen kansi ei avaudu, kun murtohälytín on viritetyssä tilassa.

PLUG-IN HYBRID -AJONEUVON LATAAMINEN

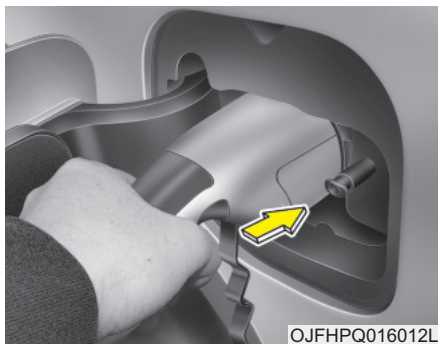

4. Poista mahdollinen pöly latausliittimeltä tai pistorasiasta.
5. Tartu latausliittimen kahvasta. Työnä se sitten latauspistorasiaan, jonka seurauksena kuuluu napsahdusääni. Mikäli kiinnittyminen ei ole mahdollinen, latausliittimen ja pistorasian välillä oleva heikko liitos saattaa aiheuttaa tulipalon.



6. Tarkasta, että korkeajännitteisen akun latausliittimen merkkivalo on syttynyt mittaristossa.
Akku ei lataudu, jos merkkivalo on pois päältä. Jos latausliitin ei ole kunnolla kiinnitetty, kiinnitä latauskaapeli uudelleen.

* HUOMAUTUS

- Akku latautuu ainoastaan, kun vaihdevipu on P-asennossa (pysäköinti). Akku lataaminen moottorin Start/Stop painikkeen ollessa ACC-asennossa on mahdollista. Tämä kuitenkin saattaa tyhjentää 12 V -käyttöakun. Täten lataa akku aina kun mahdollista moottorin Start/Stop-painike OFF-asennossa.
- Jos vaihdevipu siirretään P-asennosta (pysäköinti) R-asentoon (peruutus) tai D-asentoon (ajo), latausprosessi keskeytyy. Kytkeäksesi latauksen uudelleen päälle, siirrä vaihdevipu P-asentoon (pysäköinti), paina moottorin Start/Stop-painike OFF-asentoon ja irrota latauskaapeli. Kiinnitä latauskaapeli sitten uudelleen.

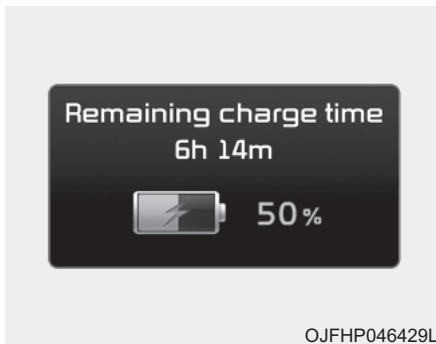

7. Kun lataus on alkanut, arvioitu latausaika näytetään mittaristossa noin 1 minuutin ajan. Se näytetään myös, kun kuljettajan ovi avataan latauksen aikana. Kun ajastettu lataus on asetettu, arvioitu latausaika näytetään “—”.

Latauspistokkeen kannen avaaminen hätätilanteessa

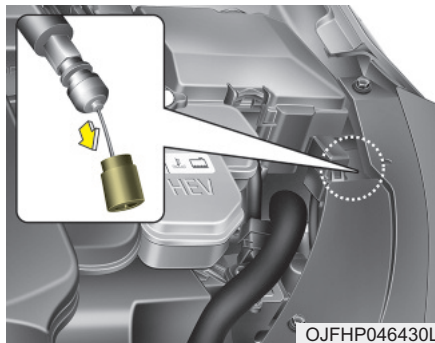

Jos latauspistokkeen kansi ei avaudu akun tyhjenemisen johdosta, avaa konopelti ja vedä hieman yllä olevan kuvan mukaisesta kaapelista. Latauspistokkeen kansi avautuu.

Latauksen tila

Lataustilan tarkastaminen

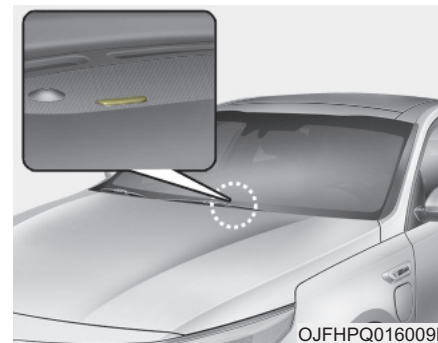

Voit seurata korkeajännitteisen akun latauksen edistymistä ajoneuvon ulkopuolelta.

PLUG-IN HYBRID -AJONEUVON LATAAMINEN

Latauksen tila	Merkkivalo
Lataus kesken	Palaa (vihreä)
Täysin ladattu	Off
Ajastettu lataus	Vilkkuu (vihreä) ja sitten sammuu
Toimintahäiriö	Vilkkuu (punainen)

Normaalin laturin irrottaminen

1. Ajoneuvon ovilukitusten on oltava auki, jotta latausliitin voidaan irrottaa. Lukitusjärjestelmä estää latauskaapelin irrottamisen, kun ajoneuvon ovet on lukittu.

*** HUOMAUTUS**

Irrottaaksesi latausliittimen, avaa ovilukitukset vapauttaaksesi latausliittimen lukitusjärjestelmän. Jos näin ei toimita, latausliitin ja ajoneuvon latauspistoke saattavat vahingoittua.

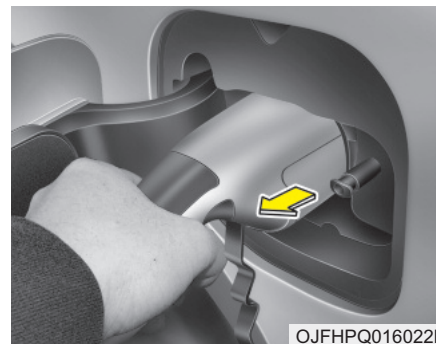

2. Paina ovilukituksen avauspainiketta Smart Key:llä ja vedä sitten latausliitin irti.

*** HUOMAUTUS**

Älä vedä latausliitintä kovalla voimalla painamatta vapautuspainiketta. Tämä voi vahingoittaa latausliitintä ja ajoneuvon latauspistoketta.

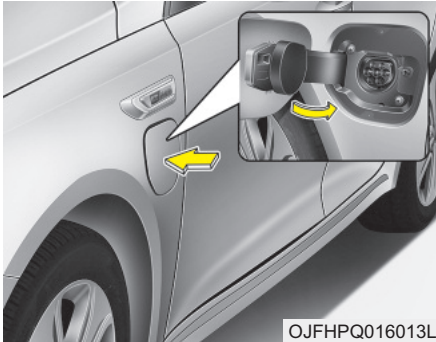

3. Huolehdi, että suljet kunnolla latausluukun.

* HUOMAUTUS

- Älä pura latauskaapelin komponentteja äläkä tee niihin mitään muutoksia. Tästä voi seurata tulipalo, sähköisku tai muita henkilövahinkoja.
- Pidä latausliitin ja pistorasia puhtaana ja kuivana. Latauskaapeli on myös pidettävä puhtaana.
- Käytä paineilmaa minkä tahansa vieraan aineen puhdistamiseen latausliittimeltä tai pistorasiasta.

Ylläpitolaturi (Trickle)

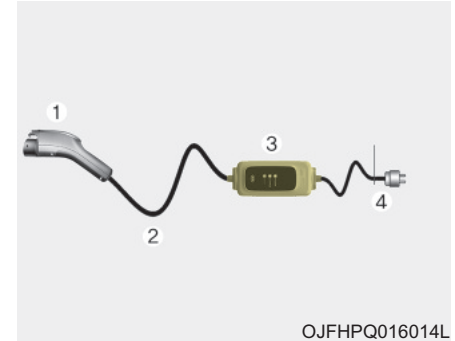

Ylläpitolaturia voidaan käyttää, kun normaali laturi ei ole käytettävissä.

- * ① : Latausliitin
- ② : Latauskaapeli
- ③ : Ohjainrasia
- ④ : Johto ja pistotulppa (johtosarja)

PLUG-IN HYBRID -AJONEUVON LATAAMINEN

Mukana kuljetettavan latauskaapelin liittäminen (ICCB: In-Cable Control Box)

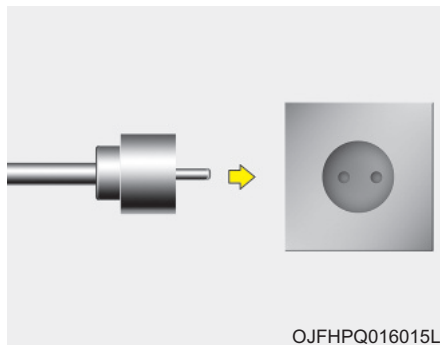

1. Sammuta kaikki kytkimet, siirrä vaihdvipu P-asentoon (pysäköinti) ja sammuta ajoneuvo.
2. Liitä pistotulppa kotitalouden sähköpistokkeeseen.



3. Tarkasta, että kaikki ohjausrasian LED-valot vilkkuvat noin puolisekuntia. Tarkasta, että virran merkkivalo (vihreä) syttyy.

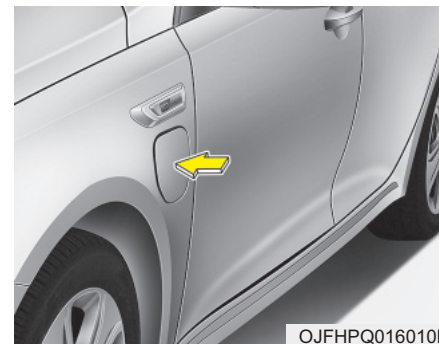

4. Paina jarrupoljinta ja kytke seisontajarru.
5. Kun olet avannut ovilukitukset, avaa latauspistokkeen kansi painamalla sitä.

* HUOMAUTUS

Latauspistokkeen kansi ei avaudu, kun murtohälytín on viritetyssä tilassa.

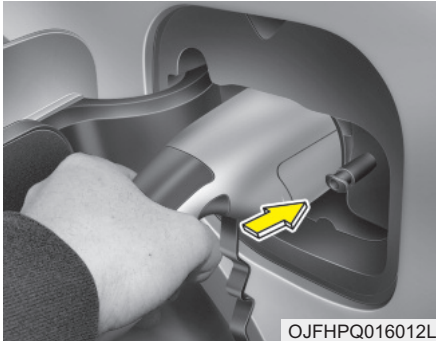

6. Poista mahdollinen pöly latausliittimeltä tai pistorasiasta.
7. Tartu latausliittimen kahvasta. Työnä se sitten latauspistorasiaan, jonka seurauksena kuuluu napsahdusääni. Mikäli kiinnittyminen ei ole kunnollinen, latausliittimen ja pistorasian välillä oleva heikko liitos saattaa aiheuttaa tulipalon.

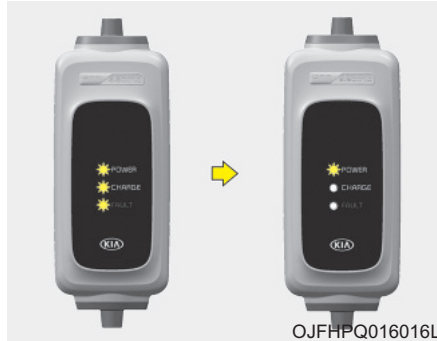

8. Lataus alkaa automaattisesti. Tarkasta, että virran ja latauksen (oranssi) merkkivalo palaa.

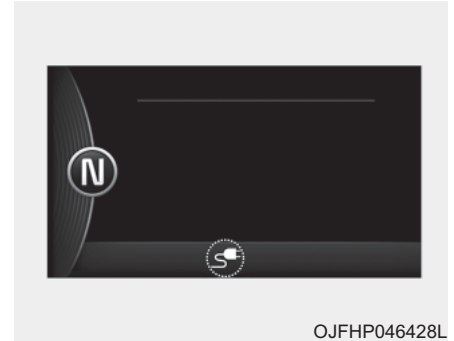

9. Tarkasta, että korkeajännitteisen akun latausliitännän merkkivalo on syttynyt mittaristossa. Akku ei lataudu, jos merkkivalo on pois päältä. Jos latausliitin ei ole kunnolla kiinnitetty, kiinnitä latauskaapeli uudelleen.

PLUG-IN HYBRID -AJONEUVON LATAAMINEN

* HUOMAUTUS

- Akku latautuu ainoastaan, kun vaihdevipu on P-asennossa (pysäköinti). Akku lataaminen moottorin Start/Stop painikkeen ollessa ACC-asennossa on mahdollista. Tämä kuitenkin saattaa tyhjentää 12 V -käyttöakun. Täten lataa akku aina kun mahdollista moottorin Start/Stop-painike OFF-asennossa.
- Jos vaihdevipu siirretään P-asennosta (pysäköinti) R-asentoon (peruutus) tai D-asentoon (ajo), latausprosessi keskeytyy. Kytkeäksesi latauksen uudelleen päälle, siirrä vaihdevipu P-asentoon (pysäköinti), paina moottorin Start/Stop-painike OFF-asentoon ja irrota latauskaapeli. Liitä sitten latauskaapeli ja käynnistä ajoneuvo uudelleen.

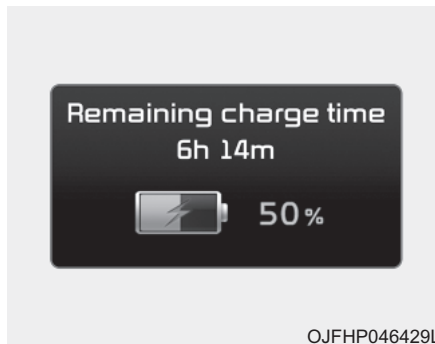

10. Kun lataus on alkanut, arvioitu latausaika ("Remaining charge time") näytetään mittaristossa noin 1 minuutin ajan. Se näytetään myös, kun kuljettajan ovi avataan latauksen aikana. Kun ajastettu lataus on asetettu, arvioitu latausaika näytetään "—".

Latauspistokkeen kannen avaaminen hätätilanteessa

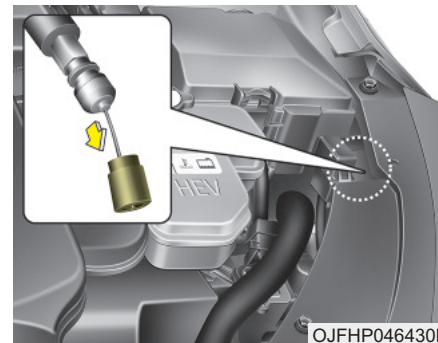

Jos latauspistokkeen kansi ei avaudu akun tyhjenemisen johdosta, avaa konepelti ja vedä hieman yllä olevan kuvan mukaisesta kaapelista. Latauspistokkeen kansi avautuu.

Lataustilan tarkastaminen

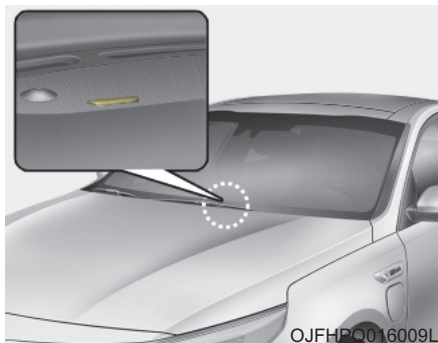

Voit seurata korkeajännitteisen akun latauksen edistymistä ajoneuvon ulkopuolelta.

Latauksen tila	Merkkivalo
Lataus kesken	Palaa (vihreä)
Täysin ladattu	Off
Ajastettu lataus	Vilkkuu (vihreä) ja sitten sammuu
Toimintahäiriö	Vilkkuu (punainen)

PLUG-IN HYBRID -AJONEUVON LATAAMINEN

Lataustilan merkkivalo mukana kuljetettavassa latauskaapelissa

Kategoria	Valo päällä	Valo pois päältä	Vilkkuu
LED-tila	●	-	⊙

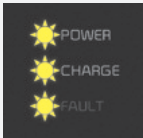
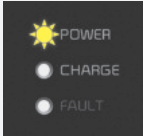
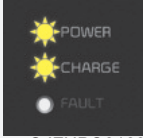
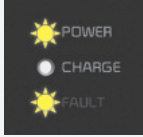
Lataustila	Ohjausrasian ON/OFF-tila	Virta	Lataus	Vika	Tila / Syy / Ratkaisutoimet
Aloitusvalmistelutila	 OJFHPQ016017L	●	●	●	Kun ICCB kytketään virtalähteeseen
Latauksen valmistelutila	 OJFHPQ016018L	●	-	-	Kun ICCB-latausliitintä ei ole liitetty ajoneuvoon tai se on liitetty, mutta lataus on valmiustilassa.
Lataustila	 OJFHPQ016019L	●	●	-	Lataa
Vika	ICCB-vika tai vuotovirtaa havaitaan  OJFHPQ016020L	●	-	⊙	Lopeta lataaminen välittömästi. Suosittelemme ottamaan yhteyden valtuutettuun Kia-huoltoon ICCB-laturin tarkastamiseksi.
		●	-	●	

Mukana kuljetettavan latauskaapelin irrottaminen

(ICCB: In-Cable Control Box)

1. Ennen kuin irrotat latausliittintä varmista, että ovilukitukset on avattu. Kun ovet on lukittu, latausliittimen lukitusjärjestelmä ei mahdollista liittimen irrottamista.

*** HUOMAUTUS**

Irrottaaksesi latausliittimen, avaa ovilukitukset vapauttaaksesi latausliittimen lukitusjärjestelmän. Jos näin ei toimita, latausliitin ja ajoneuvon latauspistoke saattavat vahingoittua.

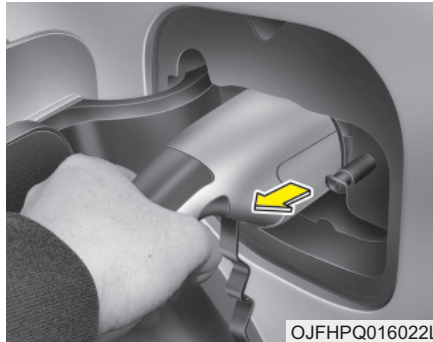

2. Pidä kiinni latausliittimen kahvasta ja vedä liitin irti.
3. Huolehdi, että suljet kunnolla latausluukun.

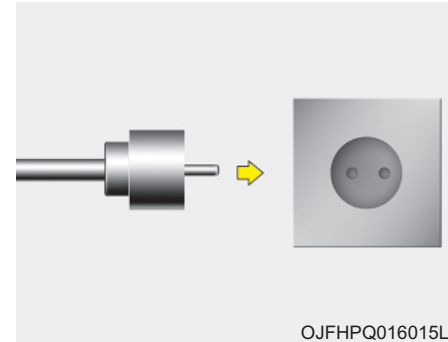

4. Irrota pistotulppa kotitalouden sähköpistokkeesta Älä vedä kaapelista, kun irrotat pistotulppaa.
5. Sulje latauspistokkeen suojakansi, jotta sen toiminnallisiin pintoihin ei kulkeudu likaa.
6. Aseta latauskaapeli kaapelin säilytystilaan suojataksesi sitä.

PLUG-IN HYBRID -AJONEUVON LATAAMINEN

Varotoimenpiteet mukana kuljetettavan latauskaapelin käyttöön (ICCB: In-Cable Control Box)

- Käytä vain Kian hyväksymää mukana kuljetettavaa latauskaapelia.
- Älä yritä korjata, purkaa tai muuttaa mukana kuljetettavaa latauskaapelia.
- Älä käytä mitään jatkojohtoa tai adapteria.
- Lopeta käyttö välittömästi, jos varoitusvalo ilmestyy.
- Älä koske pistokkeeseen tai latausliittimeen ksoteilla tai märillä käsillä.
- Älä koske normaalilaturin latausliittimeen tai ajoneuvon latauspistorasiaan.
- Älä liitä latausliitintä jännitelähteeseen, joka ei ole määräysten mukainen.
- Älä käytä mukana kuljetettavaa kaapelia, jos se on kulunut, kuoriutunut tai siinä mitä tahansa vahinkojen jälkiä.
- Jos ICCB-ohjausrasian kuori tai latausliitin on vahingoittunut, haljennut tai sen sisällä olevat johdot ovat näkyvillä, älä käytä mukana kuljetettavaa latauskaapelia.
- Älä anna lasten käyttää tai koskettaa mukana kuljetettavaan latauskaapeliin.
- Pidä ohjausrasia kaukana vedestä ja kosteudesta.
- Pidä normaali latausliitin ja pistorasia puhtaana vieraista aineista.
- Älä astu kaapelin tai johdon päälle. Älä vedä kaapelista tai johdosta äläkä kierrä tai taita sitä.
- Älä lataa ajoneuvoa ukonilmalla.
- Älä pudota ohjausrasiaa tai aseta sen päälle mitään painavia esineitä.
- Älä aseta mitään kuumia lämpölähteitä laturin lähelle etenkin latauksen aikana.
- Lataaminen kuluneesta tai vahingoittuneesta kotitalouden pistorasiasta voi johtaa sähköiskuun. Jos olet epävarma kotitalouden sähköpistorasian kunnosta, anna pätevän sähköammatillaisen tarkastaa pistorasia.
- Lopeta latauskaapelin käyttö välittömästi, jos kotitalouden sähköpistorasia tai mikä tahansa komponentti ylikuumenee tai haistat palaneen käryä.

HYBRID/PLUG-IN HYBRID -AJONEUVOLLA AJAMINEN

Plug-In Hybrid -tilojen vaihtaminen

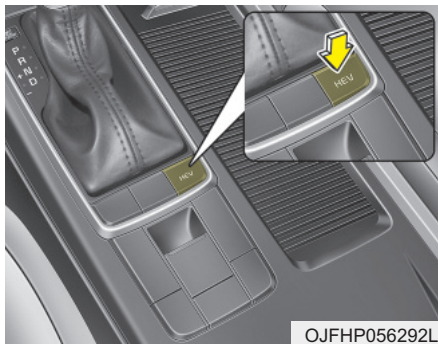

HEV-painikkeen painaminen vaihtaa Plug-in Hybrid -järjestelmän tiloja seuraavasti:

- Lyhyt painallus:
EV-tila ↔ HEV-tila

Plug-In Hybrid -tilan merkkivalo

- CD-tila, sähkökäyttö (Charge Depleting)



: Korkeajännitteistä hybridiakkua käytetään ajoneuvon liikuttamiseen.

- CS-tila, latauksen ylläpito (Charge Sustaining)



: Korkeajännitteistä hybridiakkua ja polttomoottoria käytetään ajoneuvon liikuttamiseen.

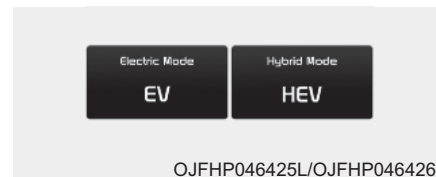

Valittua tilaa osoittava viesti näytetään näytöllä.

HYBRID/PLUG-IN HYBRID -AJONEUVOLLA AJAMINEN

Varoitus- ja merkkivalot

Ready -merkkivalo



Tämä merkkivalo syttyy seuraavasti:

Kun ajoneuvo on valmis ajettavaksi.

- ON: Normaali ajaminen on mahdollista.
- OFF : Normaali ajaminen ei ole mahdollista tai järjestelmässä on ongelma.
- Vilkkuu: Ajaminen poikkeustilanteessa.

Kun ready -merkkivalo sammuu tai vilkkuu, järjestelmässä on toimintahäiriö. Tässä tapauksessa suosittelemme tarkastuttamaan ajoneuvon valtuutetussa Kia-huollossa.

Hybridijärjestelmän varoitusvalo



Tämä varoitusvalo syttyy seuraavasti:
Kun Hybridijärjestelmässä on toimintahäiriö.

Tässä tapauksessa suosittelemme tarkastuttamaan ajoneuvon valtuutetussa Kia-huollossa.

Jos varoitusvalo syttyy ajon aikana tai ei sammuu ajoneuvon käynnistämisen jälkeen, tarkastuta ajoneuvo valtuutetussa Kia-huollossa.

EV-tilan merkkivalo

EV

Tämä merkkivalo palaa, kun ajoneuvoa ajetaan sähkömoottorilla.

Latauskaapelin liitoksen merkkivalo (Plug-In Hybrid)



Tämä merkkivalo palaa punaisena, kun latauskaapeli on liitetty.

✳ Esimerkki hidastuvuustilanteesta on laskeminen alas pitkää mäkeä, ennakkoiva hidastaminen kohti risteystä ja lähestyminen kohti alennettua nopeusaluetta.

• Käyttäjäasetukset - "User Settings"

Paina moottorin Start/Stop-painiketta ja aseta vaihdevipu P-asentoon (pysäköinti). Käyttäjäasetustilassa, valitse "Driving Assist" (ajoavustimet), "Coasting Guide" (moottorijarrutusapu) ja sitten "On" kytkeäksesi järjestelmän päälle. Peruuta valinta "Coasting guide" kohdasta ottaaksesi järjestelmän pois käytöstä. Saadaksesi kuvauksen järjestelmästä, pidä [OK] painiketta pohjassa.

• Toimintatilanteet

Kytkeäksesi järjestelmän päälle, toimi seuraavasti. Syötä päämäärän tiedot navigointijärjestelmässä ja valitse ajettava reitti. Valitse ECO-tila Integrated Driving Control System -tilassa. Huomioi sitten seuraava.

- Ajonopeuden on oltava 60 km/h (37 mph) ja 160km/h (99 mph) välillä.

✳ Toimintanopeus saattaa vaihdella johtuen mittariston ja navigointilaitteen havainnoimasta nopeuserosta, johon vaikuttaa mm. rengaspaineiden suuruus.

*** HUOMAUTUS**

Moottorijarrutusapu on ainoastaan täydentävä järjestelmä avustamaan polttoainetaloudellisessa ajamisessa. Tämä huomioiden toimintaolosuhteet saattavat poiketa liikenne-/tieolosuhteista (mm. ajaminen liikenne-ruuhkassa, mäessä tai kaarteessa). Ota myös varsinaiset ajo-olosuhteet huomioon, kuten etäisyys edellä/takana ajavaan ajoneuvoon, noudattaessasi ohjeita moottorijarrutuksen avustusjärjestelmästä.

HYBRID/PLUG-IN HYBRID -AJONEUVOLLA AJAMINEN

Irrota liitin käynnistääksesi - "Unplug vehicle to start" (Plug-in hybrid)

Tämä viesti näytetään, kun käynnistät moottorin latauskaapelin vielä ollessa kiinni ajoneuvossa. Irrota latauskaapeli ja käynnistä vasta sitten ajoneuvo.

Siirrä vaihde P-asentoon ladatak- sesi - "Shift to P to charge" (Plug-in hybrid)

Tämä viesti näytetään, kun latausliitin on kiinnitetty, mutta vaihdevipu on R- (peruutus), N- (vapaa) tai D-asennossa (ajo). Siirrä vaihdevipu P-asentoon (pysäköinti) ja käynnistä ajoneuvo uudelleen.

Jäljellä oleva latausaika - "Remai- ning charge time" (Plug-in hybrid)

Tämä viesti näytetään ilmoittaakseen jäljellä olevan ajan akun täyteen lataamiseksi.

EV / HEV -tilat - "EV / HEVmodes" (Plug-in hybrid)

Vastaava viesti näytetään näytöllä, kun kyseinen tila valitaan HEV-painikkeella.

Akku ladattu. Nykyisen tilan käyttö - "Battery charged. Maintaining current" (Plug-in hybrid)

Tämä viesti näytetään, mikäli lataustilaa ei voida vaihtaa, vaikka HEV-painiketta pidettäisiin pohjassa ajettaessa EV/HEV-tilassa. Tämä johtuu siitä, että hybridiakku on jo täyteen ladattu.

Akku lähes tyhjä. Hybriditoimin- nan käyttö - "Low battery. Main- taining Hybrid" (Plug-in hybrid)

Tämä viesti näytetään, mikäli järjestelmä ei voi vaihtaa EV-tilaan, vaikka HEV-painiketta painettaisiin ajettaessa HEV-tilassa. Tämä johtuu siitä, että Hybridiakun varaustila on liian alhainen.

Alhainen akun lämpötila. Nykyisen tilan käyttö - "Low battery temp. Maintaining current" (Plug-in hybrid)

Tämä viesti näytetään, mikäli järjestelmä ei voi vaihtaa EV-tilaan, vaikka HEV-painiketta painettaisiin ajettaessa HEV-tilassa. Tämä johtuu siitä, että akun lämpötila on liian alhainen.

Lataus suoritettu. Vaihetaan Hybridikäyttöön - "Charging complete. Switching to Hybrid" (Plug-in hybrid)

Tämä viesti näytetään, kun järjestelmä vaihtaa automaattisesti HEV-tilaan sen seurauksena, että akku on ladattu täyteen ajettaessa akun lataustilassa.

Laturin virhe! - "Charger Error!" (Plug-in hybrid)

Tämä viesti näytetään, kun lataus ei onnistunut ulkoisen latausvirheen johdosta.

Tämä viesti liittyy tavalliseen laturiin.

Tämän viestin on tarkoitus ilmoittaa, että virhe liittyy laturiin eikä ajoneuvoon.

Järjestelmän matala/korkea lämpötila. Hybriditoiminnan käyttö - "Low/High System Temp. Maintaining Hybrid" (Plug-in hybrid)

Tämä viesti näytetään, mikäli järjestelmä ei voi vaihtaa EV-tilaan, vaikka HEV-painiketta painettaisiin ajettaessa HEV-tilassa. Tämä johtuu siitä, että akun lämpötila on liian alhainen/korkea.

Vaihdetaan Hybridikäyttöön lämmittimen käyttämiseksi - "Switching to Hybrid mode to allow heating" (Plug-in hybrid)

- Kun jäähdytysnesteen lämpötila on alle -14 °C ja kytket ilmastointilaitteen päälle käyttääksesi lämmitintä, yllä esitetty viesti näytetään mittaristossa. Ajoneuvo vaihtaa sitten automaattisesti HEV-tilaan.
- Kun jäähdytysnesteen lämpötila on yli -14 °C tai kytket ilmastointilaitteen pois päältä, ajoneuvo palaa automaattisesti EV-tilaan.

HYBRID/PLUG-IN HYBRID -AJONEUVOLLA AJAMINEN

Odota kunnes polttoaineen täyttökansi aukeaa - "Wait until fuel door opens" (Plug-in hybrid)

Viesti näytetään, kun yrität avata polttoaineen täyttökantta ja polttoainesäiliössä on painetta. Odota, kunnes polttoainesäiliön ylipaine vapautetaan.

*** HUOMAUTUS**

- Polttoainekannen avaaminen saattaa kestää jopa 20 sekuntia.
- Jos polttoainesäiliön kansi on jäänyt eikä avaudu 20 sekunnin jälkeen pakkasella, napauta kevyesti polttoainekantta ja yritä sitten avata sitä uudelleen.

Polttoaineen täyttökansi auki - "Fuel door open" (Plug-in hybrid)

Tämä viesti näytetään, kun polttoaineen täyttökansi avataan.

Tämä tarkoittaa, että polttoainetta voidaan täyttää.

Tarkasta polttoaineen täyttökansi - "Check fuel door" (Plug-in hybrid)

Tämä viesti näytetään, kun polttoaineen täyttökansi on auki tai on tapahtunut normaalista poikkeava tilanne.

Tankkaa vasta pysähtymisen yhteydessä - "Refuel after stopping" (Plug-in hybrid)

Tämä viesti näytetään, jos polttoaineen täyttökannen avauspainiketta painetaan plug-in hybrid ajoneuvon ollessa liikkeessä (ajoneuvon nopeus on yli 0 km/h).

Avaa polttoaineen täyttökansi latauskaapelin irrottamisen jälkeen - "Open fuel door after disconnecting charging cable" (Plug-in hybrid)

Tämä viesti näytetään, jos polttoaineen täyttökannen avauspainiketta painetaan latauksen aikana.

Tämä viesti tarkoittaa, että tankkaaminen on sallittua vasta, kun lataaminen on lopetettu.

Polttoaineen täyttökantta ei avata, kun kaapeli on liitetty ajoneuvoon.

Latauskansi avoinna - "Charging Door Open" (Plug-in hybrid)

Tämä viesti merkitsee, että latauskansi on avoinna ajoneuvon muuten ollessa ajovalmis ja rohkaisee tarkastamaan ja sulkemaan kannen.

(Ajaminen latauskannen ollessa avoinna saattaa johtaa kosteuden kulkeutumiseen järjestelmiin sekä muihin vahinkoihin). Tämän viestin tarkoitus on estää kyseiset tapahtumat.)

Avaa polttoaineen täyttökansi latauskaapelin irrottamisen jälkeen - "Open fuel door after disconnecting charging cable" (Plug-in hybrid)

Tämä viesti näytetään, jos polttoaineen täyttökannen avauspainiketta painetaan latauksen aikana.

Tämä viesti tarkoittaa, että tankkaaminen on sallittua vasta, kun lataaminen on lopetettu.

Polttoaineen täyttökantta ei avata, kun kaapeli on liitetty ajoneuvoon.

Latauskansi avoinna - "Charging Door Open" (Plug-in hybrid)

Tämä viesti merkitsee, että latauskansi on avoinna ajoneuvon muuten ollessa ajovalmis ja rohkaisee tarkastamaan ja sulkemaan kannen.

(Ajaminen latauskannen ollessa avoinna saattaa johtaa kosteuden kulkeutumiseen järjestelmiin sekä muihin vahinkoihin). Tämän viestin tarkoitus on estää kyseiset tapahtumat.)

EV / HEV -tilat - "EV / HEV modes" (Plug-in hybrid)



HYBRID/PLUG-IN HYBRID AJONEUVON ENERGIAN SIIRTO

Kia hybrid -järjestelmä ilmoittaa kuljettajalle eri toimintatilojen energian siirtoa. Nykyinen käyttötila näytetään kuljettajalle yhdestätoista eri vaihtoehdosta.

Pysähtynyt ajoneuvo

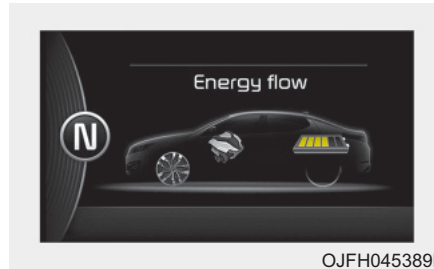

Tila tarkoittaa, että ajoneuvo on pysähtynyt. (Energiaa ei siirretä).

Sähkökäyttö

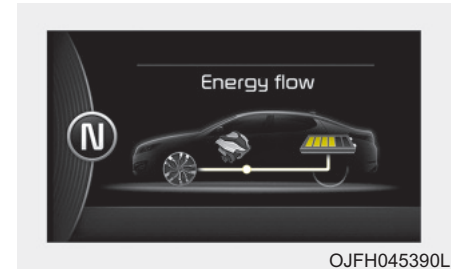

Sähkötehoa käytetään ajoneuvon liikkuttamiseen. (Akku → Pyörät)

Tehon täydentäminen

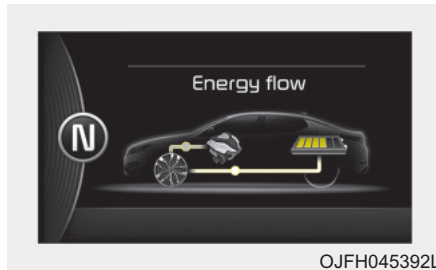

Sähkö- ja polttomoottoria käytetään ajoneuvon liikuttamiseen.
(Akku & Polttomoottori → Pyörät)

Polttomoottorikäyttö

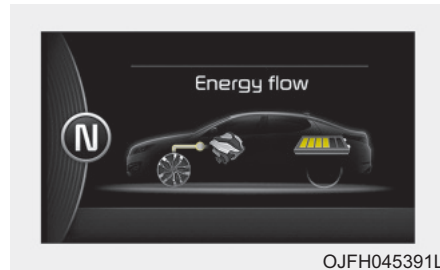

Polttomoottorin tuottamaa tehoa käytetään ajoneuvon liikuttamiseen. (Polttomoottori → Pyörät)

Polttomoottorilla lataaminen

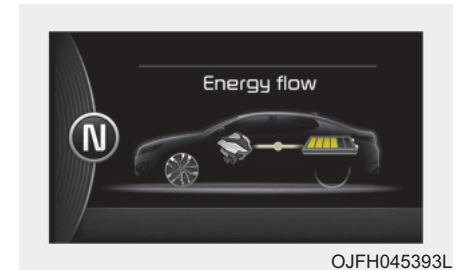

Ajoneuvo on pysähtynyt ja polttomoottori lataa hybridiakkua.
(Polttomoottori → Akku)

HYBRID/PLUG-IN HYBRID AJONEUVON ENERGIAN SIIRTO

Jarrutusenergian talteenotto

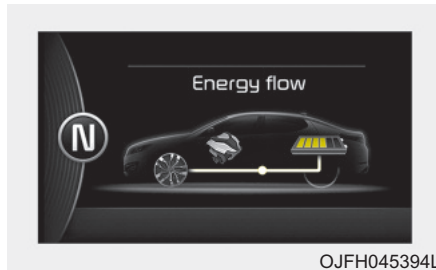

Hybridiakkua ladataan jarrutusenergiaa talteenottavalla järjestelmällä.

(Pyörät → Akku)

Moottorijarrutus

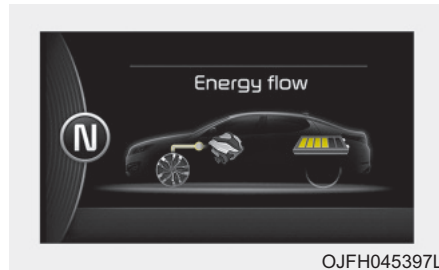

Ajoneuvoa hidastetaan polttomoottorin jarruttavalla momentilla.

(Pyörät → Polttomoottori)

Energian varastointi

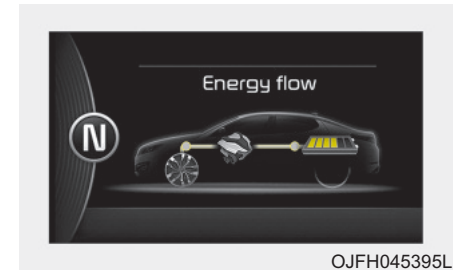

Polttomoottori sekä liikuttaa ajoneuvoa että lataa hybridiakkua.

(Polttomoottori → Pyörät & Akku)

Polttomoottorin ja jarrutusenergian talteenotto

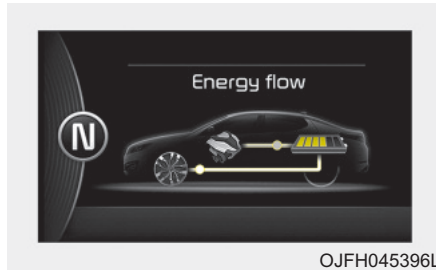

Polttomoottori ja jarrutusenergian talteenotto lataavat hybridiakkua hidastettaessa ajoneuvolla.

(Polttomoottori & Pyörät → Akku)

Polttomoottorin energian talteenotto/Sähkökäyttö

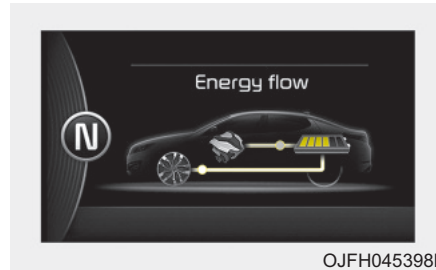

Ajoneuvoa hidastetaan polttomoottorin jarruttavalla momentilla ja talteenotettavalla jarrutusenergialla. Hybridiakkua ladataan jarrutusenergiaa talteenottavalla järjestelmällä.

(Polttomoottori → Akku → Pyörät)

Moottorijarrutus/energian talteenotto

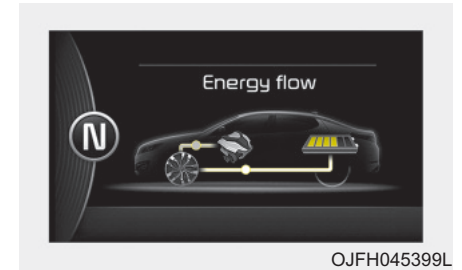

Polttomoottorin jarruttavaa momenttia voidaan käyttää hidastamaan ajoneuvoa. Energiaa talteenottavaa jarrujärjestelmää voidaan käyttää lataamaan hybridijärjestelmää.

(Pyörät → Polttomoottori & Akku)

HYBRID/PLUG-IN HYBRID AJONEUVON KÄYNNISTÄMINEN (SMART KEY)

Hybridijärjestelmän käynnistäminen

1. Pidä Smart Key ajoneuvossa.
2. Varmista, että seisontajarru on kunnolla kytketty.
3. Siirrä vaihdevipu P-asentoon (pysäköinti).
Ajoneuvoa ei voi käynnistää vapaalta (N-asento).
4. Paina jarrupoljinta.
5. Paina käynnistys-/sammutusnäppäintä.
6. Moottori käynnistyy ilman tarvetta painaa kaasupoljinta. Jos ilma on erittäin kylmä tai autoa ei ole käytetty moneen päivään, anna moottorin lämmitä painamatta kaasupolkimeen.
 - Vaikka smart key olisi ajoneuvossa, mutta kaukana sinusta, moottori ei käynnisty.

- Jos mikä tahansa ovista on auki ja moottorin käynnistys-/sammutusnäppäin on ACC- tai ON-asennossa, järjestelmä tarkastaa älyavainta. Jos älyavain ei ole ajoneuvossa, varoitus "KEY OUT" syttyy, ja jos kaikki ovet ovat tällöin suljettuna, myös merkkiäni kytkeytyy noin 5 sekunniksi. Merkkivalo sammuu ajoneuvon liikkeessä. Pidä älyavain ajoneuvossa käyttäessäsi ACC-asentoa tai moottorin ollessa käynnissä.

Jos käynnistystoimenpide suoritetaan ohjeen mukaisesti, mittaristoon ilmestyy "READY" merkkivalo. Saadaksesi lisätietoja, tutustu lukuun 5.

HYBRIDIJÄRJESTELMÄN TA- LOUDELLINEN JA TURVALLI- NEN KÄYTTÖ

- Aja tasaisesti. Kiihdytä maltillisesti ja pyri ylläpitämään tasainen matkanopeus. Älä tee yhtäkkisiä kiihdytyksiä. Älä tarpeettomasti repien kiihdytä liikennevaloista seuraaviin.

Vältä ruuhkia mahdollisuuksien mukaan. Pidä aina turvaväli muihin ajoneuvoihin, jotta välttyisit tarpeettomilta jarrutuksilta. Tämä vähentää myös jarrujen kulumista.

- Regeneroiva jarrujärjestelmä ottaa jarrutusenergiaa talteen ajoneuvon hidastaessa.
- Kun hybridiakun varaustila on alhainen, hybridijärjestelmä alkaa automaattisesti lataamaan akkua.
- Kun moottori on käynnissä vapaalla (N-asennossa), hybridijärjestelmä ei kykene tuottamaan sähköä. Hybridiakkua ei voida ladata vaihde vapaalla (N-asennossa). Tutustu lukuun 6.

* HUOMAUTUS

Kun hybridijärjestelmä on READY-tilassa, polttomoottori käynnistyy ja sammuu automaattisesti tarpeen mukaan. “READY”-merkkivalo syttyy mittaristossa, kun järjestelmä on käytettävissä.

HYBRID/PLUG-IN HYBRID -AJONEUVON OSAT

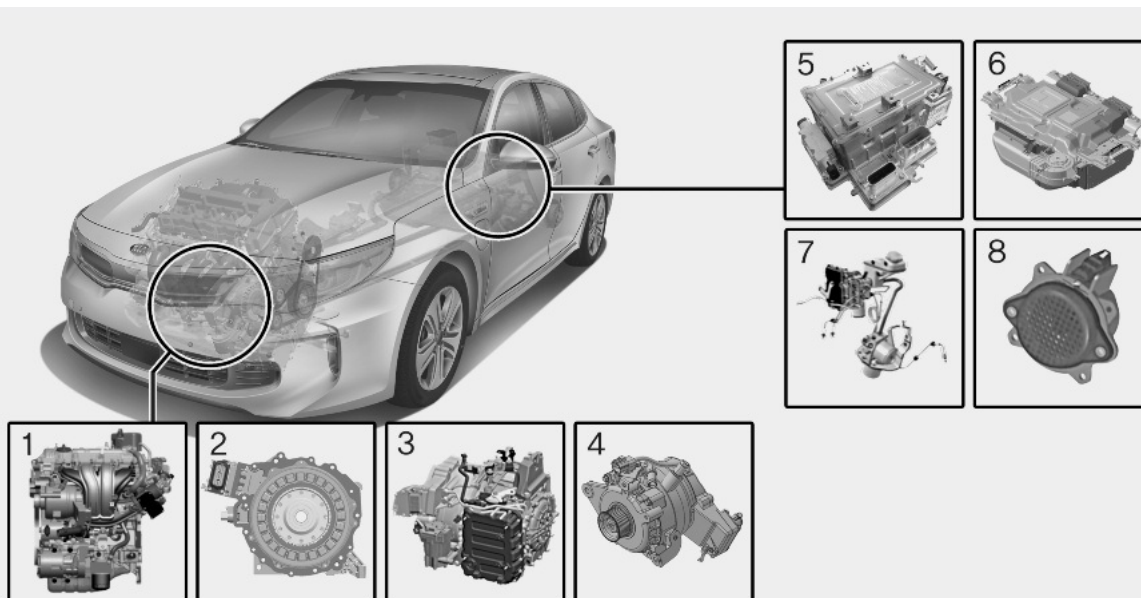

1. Polttomoottori: 2.0L
2. Sähkömoottori: 35kW
3. Voimansiirto: 6AT (6-vaihteinen automaatti)
4. Hybrid-käynnistysgeneraattori (HSG)

5. Hybridijärjestelmän ohjausyksikkö (HPCU, Hybrid Power Control Unit)
6. Korkeajännitteinen akkujärjestelmä
7. Energiaa talteenottava jarrujärjestelmä
8. Virtuaalinen moottorin äänitehostejärjestelmä (VESS)

* Varsinainen ulkonäkö saattaa poiketa kuvan mukaisesta.

OJFHPQ016001L

Hybridijärjestelmä hyödyntää korkeaa jännitettä sähkömoottorissa ja järjestelmän muissa komponenteissa. Korkeajännite on hengenvaarallinen eikä siihen saa olla kosketuksissa.

Ajoneuvon korkeajännitteisten komponenttien eristeissä käytetään oransseja värejä suojaamaan käyttäjiä sähköiskuilta. Korkeasta jännitteestä varoittavia tarroja on kiinnitetty joihinkin järjestelmän komponentteihin lisävaroitukseksi. Suosittelemme huollattamaan ajoneuvon valtuutetussa Kia-huollossa.

VAROITUS

Älä koske oranssiin suojaväriin tai korkeajännitteisiksi merkittyihin komponentteihin, kuten johtoihin, kaapeleihin ja liittimiin. Jos eristeet tai suojukset ovat vahingoittuneet tai irronneet, on olemassa merkittävä sähköiskun tai hengenvaarallisen onnettomuuden riski.

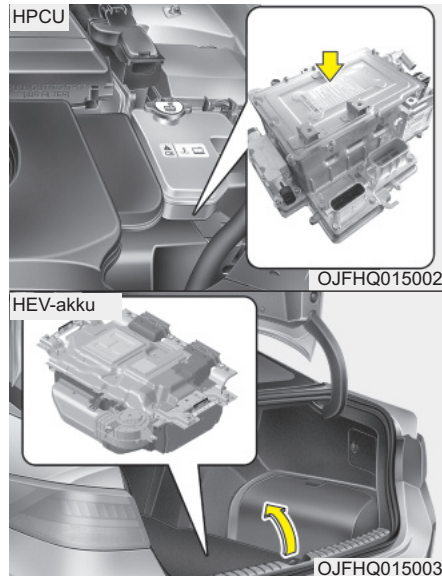

VAROITUS

Jos vaihdat moottoritalassa olevia sulakkeita, älä koskaan koske HPCU-ohjausyksikköön. HPCU-ohjausyksikkö käyttää korkeaa jännitettä. HPCU-yksikön käsitteleminen voi johtaa sähköiskuun, vakavaan vahinkoon tai kuolemaan.

HUOMIO

- Älä pinoa mitään tavaroita korkeajännitteisen akun taka-alueelle. Onnettomuustilanteessa akku saattaa käyttäytyä epävakaa ja sen suorituskyky heikentyy.
- Älä kohdista liiallista voimaa tai kasaa mitään raskaita tavaroita tavaratilan yläpuolelle. Muussa tapauksessa korkeajännitteisen akun kotelo saattaa rasittua liikaa ja aiheuttaa turvallisuusrisikin ja heikentää suorituskykyä.
- Ole äärimmäisen varovainen kuormatessasi ja kuljettaessasi tulenarkoja tuotteita tavaratilassa. Nämä sisältävät turvallisuusriskin ja heikentävät toimintaa, mikäli nestettä vuotaa ja kulkeutuu korkeajännitteiseen akkuun.

HYBRID/PLUG-IN HYBRIDI -AJONEUVON OSAT

Sähkömoottori

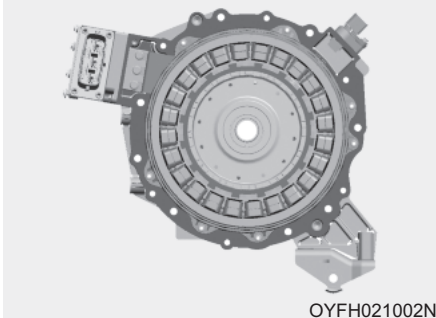

OYFH021002N

VAROITUS

Kuten kaikkien akkujen kanssa, vältä Hybridiakun kosketusta nesteeseen. Jos akku vahingoittuu ja elektrolyyttinestettä kulkeutuu ihoon, vaatteisiin tai silmiin, huuhtele altistuneet kohteet välittömästi runsaalla määrällä vettä.

VAROITUS

Älä käytä tarviketyypistä akkularuria hybridiakun lataamiseen. Tämä saattaa johtaa hengenvaaralliseen loukkaantumiseen.

VAROITUS - Veden pinta korkealla

- Vältä alueita tai paikkoja, joissa veden pinta on korkealla, sillä vesi saattaa kulkeutua ajoneuvoon vahingoittaen sen korkeajännitteisiä komponentteja.
- Älä koske mihinkään ajoneuvon korkeajännitteiseen komponenttiin, jos ajoneuvo on uponnut veteen ja veden pinta on puolivälissä ajoneuvon kokonaiskorkeutta. Korkeajännitteisiin komponentteihin koskeminen tällaisissa tapauksissa voi johtaa vakaviin ja hengenvaarallisiin palovammoihin tai sähköiskuun.

VAROITUS - Nesteiden kuljettaminen tavaratilassa

Älä kuormaa ajoneuvoon vettä tai nestettä suurina määrinä tai kuljeta niitä avoimena olevissa pakkauksissa. Jos vettä läikkyä HEV-akkuun, suorauksena voi olla oikosulku tai akun vahingoittuminen.

⚠️ HUOMIO - Moottorin puhdistaminen

Kun puhdistat moottoritilaa, älä käytä puhdistamisessa vettä. Vesi saattaa aiheuttaa sähkön purkauksia ja vahingoittaa elektronisia osia ja komponentteja. Ota tarvittaessa yhteys Kia-huoltoon.

⚠️ VAROITUS -

Altistuminen korkealle jännitteelle

- Hybridijärjestelmän korkeajännitteinen akku voi olla hyvin vaarallinen ja aiheuttaa väärinkäytettynä vakavia palovammoja ja sähköiskuja. Tämä saattaa johtaa vakaviin ja jopa hengenvaarallisiin vammoihin.
- Turvallisuussyistä älä koskaan koske, vaihda, purkaa tai irrota mitään hybridijärjestelmän komponenttia, kaapelia, liitintä tai muuta osaa.

⚠️ VAROITUS - Veden ja nesteiden käyttö

Jos hybridijärjestelmän komponentit pääsevät kosketuksiin veden tai nesteen kanssa ja olet myös itse kosketuksissa veden kanssa, seurauksena voi olla hengenvaarallinen onnettomuus.

⚠️ VAROITUS - Kuumat osat

Hybridijärjestelmän toimiessa HEV-akku saattaa tulla hyvin kuumaksi. Koskeminen HEV-järjestelmän komponentteihin saattaa johtaa palovammoihin, vaikka osat olisivatkin eristettyjä.

Huoltoerotin

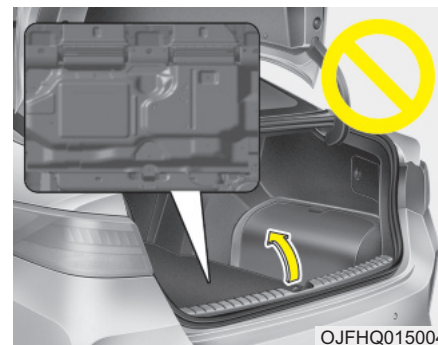

⚠️ VAARA

Älä koskaan kosketa huoltoerottiin. Huoltoerotin liittyy korkeajännitteiseen hybridiakkujärjestelmään. Huoltoerottiin koskeminen voi johtaa vakavaan ja jopa hengenvaaralliseen loukkaantumiseen. Huoltohenkilökunnan on noudatettava korjaamo-ohjekirjassa esitettyjä ohjeita.

HYBRID/PLUG-IN HYBRIDI -AJONEUVON OSAT

Hybridiajoneuvon erityisominaisuudet

Hybridiajoneuvot pitävät ääntä, joka voi poiketa perinteisistä polttomoottoriajoneuvoista. Seuraavassa on esitelty erilaisia tilanteita, joissa hybridiajoneuvo pitää sille ominaista ääntä. Kun hybridijärjestelmää käytetään, saatat kuulla ääntä takaistuimien takana olevasta hybridiakkujärjestelmästä. Jos painat kaasupoljinta nopeasti, toimintaääniä saattaa kuulua. Kun painat jarrupoljinta, saatat kuulla ääntä energiaa talteenottavasta jarrujärjestelmästä. Kun hybridijärjestelmä käynnistetään tai sammutetaan, saatat kuulla ääntä moottoritulasta. Jos painat jarrupoljinta toistuvasti hybridijärjestelmän ollessa päällä, saatat kuulla ääntä moottoritulasta. Mikään näistä äänistä ei merkitse ongelmaa.

Ne ovat ominaisia hybridiajoneuvoille.

Kun hybridijärjestelmä kytketään päälle, polttomoottori saattaa käynnistyä. Tämä ei ole merkki viasta. Jos "READY" merkkivalo palaa, hybridijärjestelmä on toiminnassa. Vaikka polttomoottori ei olisi käynnissä, voit käyttää ajoneuvoa.

HEV-järjestelmä saattaa lähettää sähkömagneettisia aaltoja, jotka voivat vaikuttaa ajoneuvon ulkopuolisten elektronisten laitteiden, kuten tietokoneiden, toimintaan.

Jos pysäköit ajoneuvon pitkäksi ajaksi, hybridijärjestelmä saattaa tyhjentyä. Sinun on käytettävä ajoneuvoa useamman kerran kuukauden aikana säilyttääksesi latauksen.

Kun käynnistät hybridijärjestelmän vaihteiston ollessa "P"-asennossa, "READY" merkkivalo syttyy mittaristossa. Kuljettaja voi ajaa ajoneuvolla, vaikka polttomoottori ei olisi käynnissä.

VAROITUS

Kun poistut ajoneuvosta, sinun tulee sammuttaa hybridijärjestelmä. Jos painat kaasupoljinta vahingossa ja ajoneuvo ei ole P-asennossa, ajoneuvo saattaa kiihtyä liikkeelle. Tämä saattaa johtaa vakaviin ja jopa hengenvaarallisiin vammoihin.

Virtuaalinen moottorin äänitehostejärjestelmä (VESS)

Virtuaalinen moottorin äänitehostejärjestelmä tuottaa moottoria jäljittelevää ääntä, jotta jalankulkijat kuulisivat ajoneuvon matalissa nopeuksissa sähkökäytössä.

Korkeajänniteakun ilmanotto

Hybridiakun ilmanotto

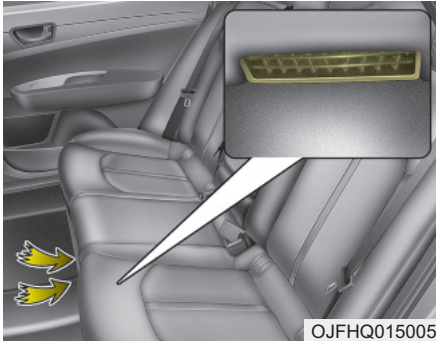

Hybridiakun ilmanotto sijaitsee takaistuimien alapuolella. Ilmanoton tehtävä on jäähdyttää hybridiakkua. Jos hybridiakun ilmanottoa tukitaan, akku saattaa ylikuumentua. Älä tuki ilmanottoaukkoa millään tavaroilla tai esineillä.

Plug-in Hybrid ajoneuvo

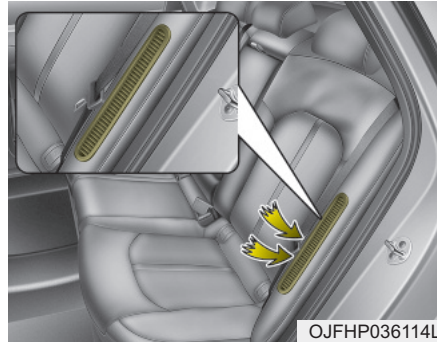

Korkeajänniteakuston ilmanotto sijaitsee takaistuimien vasemmassa reunassa. Ilmanoton tehtävä on jäähdyttää korkeajänniteakustoa.

Jos korkeajänniteakuston ilmanotto tukitaan, akusto saattaa ylikuumentua ja ajoneuvon suorituskyky heikentyä/rajoittua. Tällöin myös hybridijärjestelmän varoitusvalo saattaa syttyä. Älä tuki ilmanottoaukkoa millään tavaroilla tai esineillä.

VAROITUS - Ilmanottoaukko

- Takaistuimien takana olevien ilmanottoaukkojen tukkiminen saattaa vahingoittaa HEV-akkua.
- Älä anna veden kulkeutua ilmanottoaukkoon edes puhdistuksen aikana. Jos vettä kulkeutuu edes pieniä määriä ilmanottoaukkoon, hybridiakku saattaa aiheuttaa sähköiskun, joka voi johtaa vakavaan tai jopa hengenvaaralliseen loukkaantumiseen.

HYBRID/PLUG-IN HYBRIDI -AJONEUVON OSAT

Jos onnettomuus tapahtuu

- Pyri välttämään moottoritilaa.
- Varo mitä tahansa oransseja tai korkeajännitteisiä kaapeleita, johtoja tai komponentteja.
- Lähde siitä oletuksesta, että korkeajännitteisiä komponentteja on paljaana ja siirry kauas ajoneuvosta mahdollisimman nopeasti.
- Tutustu lukuun 6 saadaksesi lisätietoja hinaamisesta.

VAROITUS

- **Kun olet pysäköinyt ajoneuvon, siirrä vaihdevipu P-asentoon. Sammuuta hybridijärjestelmä painamalla moottorin Start/Stop-painiketta.**
- **Turvallisuussyistä, älä kosketa korkeajännitekaapeleihin, -liittimiin ja järjestelmämoduuleihin. Korkeajännitekomponentit ovat väriltään oransseja.**
- **Alttiina olevat kaapelit ja johdot voivat olla näkyvillä ajoneuvon sisä- tai ulkopuolelta. Älä missään tapauksessa kosketa johdoin tai kaapeleihin, koska seurauksena voi olla hengenvaarallinen sähköisku.**

(Jatkuu)

(Jatkuu)

- **Jos tulipalo syttyy, matalajännitteisen akun sammuttamiseen voidaan käyttää seuraavia tekniikoita:**
 - Kuivat sammutusaineet
 - CO2
 - Suuret vesimäärät
 - Sammutusvaahto
- **Korkeajännitteisen akun tulipalotilanteessa voidaan käyttää seuraavia sammutustapoja:**
 - Suuret vesimäärät
 - Sumu
 - Sammutusvaahto
- **Jos sinun on hinattava, tutustu lukuun 7.**

VAROITUS

Jos ajoneuvo joutuu onnettomuuteen:

1. Pysäytä ajoneuvo ja siirrä vaihteisto P-asentoon.

Paina sitten seisontajarru päälle.

2. Sammuta hybridijärjestelmä painamalla moottorin Start/Stop-painiketta.

3. Hakeudu turvalliseen paikkaan.

4. Soita hätänumeroon ja kerro heille, että kyseessä on hybridiajoneuvo.

Älä kosketa korkeajännitekaapeleihin, -liittimiin tai järjestelmämoduuleihin. Korkeajännitekomponentit ovat väriltään oransseja.

Alttiina olevat kaapelit ja johdot voivat olla näkyvillä ajoneuvon sisä- tai ulkopuolelta. Älä missään tapauksessa kosketa johtoihin tai kaapeleihin, koska seurauksena voi olla hengenvaarallinen sähköisku.

VAROITUS

Jos tulipalo syttyy:

1. Pysäytä ajoneuvo, siirrä vaihteisto P-asentoon ja paina sitten seisontajarru päälle. Tuulettaaksesi tulipalosta muodostuvaa savua, avaa ikkunat, mikäli mahdollista.

2. Sammuta hybridijärjestelmä painamalla moottorin Start/Stop-painiketta.

3. Poistu ajoneuvosta ja hakeudu turvalliseen paikkaan.

4. Soita hätänumeroon ja kerro heille, että kyseessä on hybridiajoneuvo.

Jos sinulla on tulipalosalonnutin, sammuta tulipaloa varovaisesti.

Älä kosketa korkeajännitekaapeleihin, -liittimiin tai järjestelmämoduuleihin. Korkeajännitekomponentit ovat väriltään oransseja.

Alttiina olevat kaapelit ja johdot voivat olla näkyvillä ajoneuvon sisä- tai ulkopuolelta. Älä missään tapauksessa kosketa johtoihin tai kaapeleihin, koska seurauksena voi olla hengenvaarallinen sähköisku.

VAROITUS

Jos ajoneuvoon tulvii vettä:

Jos ajoneuvoon tulvii vettä ja verhoilu tai lattiamatto kastuu, hybridijärjestelmää ei saa yrittää käynnistää. Älä missään tapauksessa kosketa korkeajännitejohtoihin, -kaapeleihin tai järjestelmämoduuleihin, koska seurauksena voi olla hengenvaarallinen sähköisku. Korkeajännitekaapelit ovat väriltään oransseja.

Suosittellemme, että ajoneuvo hinataan valtuutettuun Kia-huoltoon.

HYBRID/PLUG-IN HYBRIDI -AJONEUVON OSAT

Kun hybridiajoneuvo sammuu

Jos korkeajänniteakku, 12 V käyttöakku tai polttoainesäiliö tyhjenee, hybridijärjestelmä ei ehkä ole käytettävissä.

Jos hybridijärjestelmän toiminta keskeytyy ajon aikana, pienennä ajoneuvon nopeutta rauhallisesti. Siirrä ajoneuvo turvalliseen paikkaan tien sivuun, siirrä vaihde P-asentoon (pysäköinti) ja toimi sitten seuraavasti:

1. Kytke varoitusvilkut päälle.
2. Aseta käynnistyspainike OFF-asentoon ja yritä käynnistää hybridijärjestelmä painamalla jarrupoljinta ja painamalla käynnistyspainiketta.
3. Jos hybridijärjestelmä ei käynnisty, noudata luvun 7 kappaleessa "HÄTÄKÄYNNISTÄMINEN" annettuja ohjeita.

Ennen kuin yrität käynnistää ajoneuvoa, tarkasta polttoaineen määrä. Jos polttoainemäärä on alhainen, lisää polttoainetta ennen hätäkäynnistysyritystä.

VAROITUS - Onnettomuusajoneuvo

Älä koskaan kosketa sähköjohtoihin tai kaapeleihin. Jos vahingoittunut sähköjohto tai kaapeli on näkyvillä ajoneuvon sisä- tai ulkopuolella, seurauksena voi olla sähköisku.

VAROITUS - Tulipalon sammuttaminen

Älä koskaan yritä sammuttaa ajoneuvon tulipaloa pienellä vesimäärällä. Mahdollisessa tulipalotilanteessa hakeudu välittömästi turvaan ja ota yhteys hätäkeskukseen.

Johdanto

Tämän ohjekirjan käyttäminen	1-2
Polttoainevaatimukset	1-3
Bensiinimoottori.....	1-3
HEV-voimalinja	1-6
Ajoneuvon totutusajo.....	1-6

TÄMÄN OHJEKIRJAN KÄYTTÄMINEN

Haluamme, että pystyt nauttimaan autostasi mahdollisimman paljon. Käyttöohjekirja pystyy auttamaan sinua monella eri tavalla. Suosittelemme vahvasti tutustumaan koko käyttöohjekirjaan. Välttyäksesi hengenvaarallisilta loukkaantumisilta, sinun tulisi lukea tämän ohjekirjan VAROITUS ja HUOMIO kohdat.

Kuvat täydentävät ohjekirjan tekstejä, jotta esimerkit olisivat mahdollisimman havainnollistavia. Lukemalla ohjekirjan pystyt perehtymään auton ominaisuuksiin, tärkeisiin turvallisuustietoihin ja ajo-ohjeisiin erilaisten tieolosuhteiden vallitessa.

Käyttöohjekirjan yleinen rakenne ilmenee sisällysluettelosta. Käytä hakemistoa löytääksesi etsimäsi kohdan tai aihealueen. Hakemistoon on luetteloitu käyttöohjekirjan kaikki aiheet aakkosjärjestyksessä.

Luvut: tässä ohjekirjassa on yhdeksän lukua sekä hakemisto. Jokainen luku alkaa lyhyellä sisällysluettelolla, jotta pystyisit näkemään lyhyellä vilkaisulla, löytyykö luvusta etsimiäsi tietoja.

Löydät tästä käyttöoppaasta erilaisia VAROITUKSIA, HUOMIOITA ja HUOMAUTUKSIA. Nämä VAROITUKSET on laadittu parantamaan henkilökohtaista turvallisuuttasi. Sinun tulisi lukea huolellisesti kaikki toimenpiteet ja suositukset, joita näissä VAROITUKSIS- SA, HUOMIOISSA ja HUOMAUTUKSIS- SA annetaan, sekä noudattaa niitä tarkoin.

VAROITUS

VAROITUS osoittaa tilanteen, joka voi johtaa vahinkoihin, vaka- viin tai jopa hengenvaarallisiin ruumiinvammoihin, jos varoitusta ei noudateta.

HUOMIO

HUOMIO osoittaa tilanteen, joka voi vahingoittaa autoasi, jos huomiota ei noudateta.

* HUOMAUTUS

HUOMAUTUS viittaa käyttöohjekirjassa annettuihin mielenkiintoisiin tai käytännöllisiin tietoihin.

POLTTOAINEVAATIMUKSET

Bensiinimoottori

Lyijytön

Euroopassa

Auton parhaan suorituskyvyn saavuttamiseksi suosittelemme käyttämään lyijytöntä polttoainetta, jonka oktaaniluku RON (Research Octane Number) on 95 / nakutusindeksi AKI (Anti Knock Index) on 91 tai suurempi.

Voit käyttää lyijytöntä polttoainetta, jonka oktaaniluku RON on 91–94 / AKI 87–90, mutta tästä saattaa aiheutua auton suorituskyvyn pientä heikentymistä. (Älä käytä metanolilla seostettuja polttoaineita).

Euroopan ulkopuolella

Uusi Kiasi on suunniteltu käyttämään ainoastaan lyijytöntä polttoainetta, jonka oktaaniluku RON (Research Octane Number) on vähintään 91 / AKI (Anti-Knock Index) 87 tai suurempi. (Älä käytä metanolilla seostettuja polttoaineita).

Uuden autosi paras suorituskyky on suunniteltu saavutettavaksi LYIJYTÖMÄLLÄ POLTTOAINEELLA, jolloin myös pakokaasupäästöt ja syytystulpkien vioittumiset on saatu minimoitua.

HUOMIO

ÄLÄ KOSKAAN KÄYTÄ LYIJYLISTÄ POLTTOAINETTA. Lyijyllisen polttoaineen käytöllä on haitallisia vaikutuksia katalysaattorille ja se vahingoittaa moottorin ohjausjärjestelmän happianturin ja päästöjen hallinnan toimintaa.

Älä koskaan lisää polttoainesäiliöön muita kuin suositeltuja, polttoainejärjestelmää puhdistavia aineita. (Suosittelemme, että käännyt valtuutetun Kia-huollon puoleen lisätietojen saamiseksi).

VAROITUS

- **Älä täytä tankatessa enempää sen jälkeen, kun suutin automaattisesti katkaisee polttoaineen virran.**
- **Varmista aina polttoainekorin hyvä kiinnittyminen, jotta polttoainetta ei vuotaisi mahdollisessa onnettomuudessa.**

Lyijyllinen (mikäli varusteena)

Joissain maissa autosi on suunniteltu käyttämään lyijyllistä bensiiniä. Jos olet käyttänyt lyijyllistä bensiiniä, suosittelemme kysymään valtuutetulta KIA-jälleenmyyjältä, voiko autossasi käyttää lyijyllistä bensiiniä vai ei.

Oktaaniluku on lyijyllisissä bensiineissä sama kuin vastaavissa lyijyttömässä.

Alkoholia ja metanolia sisältävä bensiini

Bensiinin ja etanolin seosta gasoholia (tunnetaan myös etyylialkoholina) sekä metanolia sisältävää bensiiniä tai gasoholia markkinoidaan joissain maissa lyijyllisen tai lyijyttömän bensiinin rinnalla tai sijasta.

Älä käytä yli 10 % etanolia sisältävää gasoholia, äläkä bensiiniä tai gasoholia, joka sisältää yhtään metanolia. Nämä polttoaineet saattavat aiheuttaa ongelmia ajon aikana ja vahingoittavat polttoaine-, moottorinohjaus- ja päästönhallintajärjestelmiä.

Lopeta minkä tahansa gasoholilaadun käyttö, jos toimintahäiriötä ilmenee.

Valmistajan takuu ei välttämättä kata ajoneuvon vahinkoja tai toimintaongelmia, jos ne ovat seuraavien seosten käytön aiheuttamia:

1. Yli 10 % etanolia sisältävä gasoholi.
2. Metanolia sisältävä bensiini tai gasoholi.
3. Lyijyllinen bensiini tai gasoholi.



HUOMIO

Älä koskaan käytä gasoholia, joka sisältää metanolia. Lopeta ajettavuutta heikentävän gasoholituotteen käyttö.

Muut polttoaineet

Polttoaineet, jotka sisältävät:

- Piitä (Si),
 - MMT:tä eli Mangaania (Mn),
 - Rautaa (Fe) ja
 - Tai muita metalleja sisältävät polttoaineet saattavat aiheuttaa ajoneuvo- tai moottorivahinkoja, sytytyshäiriöitä, heikentyneitä kiihtyvyyttä, moottorin sammumista, katalysaattorin vaurioitumista, epänormaalia korroosiota, käyttöiän lyhenemistä jne.
- Lisäksi toimintahäiriön varoitusvalo (MIL) saattaa syttyä.

*** HUOMAUTUS**

Polttoainejärjestelmän vahinko tai suorituskyvyn heikkeneminen, joka johtuu edellä mainittujen polttoaineiden käytöstä, ei kuulu uuden auton rajoitetun takuun piiriin.

MTBE:n käyttö

Kia suosittelee välttämään polttoaineita, jotka sisältävät yli 15,0 til-% (happea 2,7 m-%) MTBE-lisäainetta (Metyylitertiääributyylieetteri).

Yli 15 til-% MTBE-lisäainetta sisältävä polttoaine saattaa heikentää auton suorituskykyä, aiheuttaa höyrylukon muodostumista tai vaikeaa käynnistymistä.

HUOMIO

Uuden auton määräaikainen takuu ei välttämättä kata polttoainejärjestelmän toimintaan liittyviä vahinkoja, jotka ovat aiheutuneet metanolia tai yli 15 til-% (hapen osuus 2,7 % massasta) MTBE-lisäainetta sisältävän polttoaineen käytöstä.

Älä käytä metanolia

Autossasi ei saa käyttää metanolia (metyylialkoholia) sisältäviä polttoaineita. Tämän tyyppinen polttoaine heikentää auton suorituskykyä ja vaurioittaa polttoaine-, moottorinohjaus- ja päästönhallintajärjestelmien komponentteja.

Polttoaineen lisäaineet

Kia suosittelee käyttämään lyijytöntä bensiniä, jonka oktaaniluku on RON-asteikolla (Research Octane Number) vähintään 95 / AKI-asteikolla vähintään 91 (Euroopassa).

Jos mahdollisuutta hyvälaatuiseen bensiniin ei ole ja käynnistyksessä esiintyy ongelmia tai moottori ei käy tsaaisesti, polttoainesäiliöön suositellaan lisättäväksi tilanteeseen soveltuvaa lisäainetta 15 000 km:n (Euroopassa) tai 5 000 km:n (Euroopan ulkopuolella) välein. Lisäaineita ja niiden käyttöön liittyviä lisätietoja on saatavilla valtuutetulla KIA-jälleenmyyjällä. Älä sekoita lisäaineita keskenään.

Toiminta ulkomailla

Jos aiot ajaa autollasi toisessa maassa, varmista että:

- Noudatat kaikkia rekisteröintiin ja vakuutuksiin liittyviä määräyksiä.
- Sopivaa polttoainetta on saatavilla.

AJONEUVON TOTUTUSAJO

Erityistä totutusajovaihetta ei tarvita. Kun noudatat yksinkertaisia varotoimenpiteitä ensimmäisen 1000 kilometrin ajan, pystyt parantamaan auton suorituskykyä, taloudellisuutta ja kestävyyttä.

- Älä kiihdytä rajusti moottorilla.
- Pyri käyttämään moottoria alle 3000 rpm kierrosluvulla ajon aikana.
- Älä aja samaa nopeutta pitkiä ajanjaksoja joko hitaalla tai kovalla nopeudella. Moottorin käyntinopeuden vaihteluja tarvitaan, jotta moottorin sisäänajo onnistuisi oikein.
- Vältä äkkijarrutuksia, paitsi hätätilanteissa, jotta jarrupinnat asettuivat oikein.

HEV-VOIMALINJA

Kun noudatat yksinkertaisia varotoimenpiteitä ensimmäisen 1000 kilometrin ajan, pystyt parantamaan auton suorituskykyä, taloudellisuutta ja kestävyyttä.

- Älä kiihdytä rajusti moottorilla.
- Vältä äkkijarrutuksia, paitsi hätätilanteissa, jotta jarrupinnat asettuivat oikein.

Yleissilmäys autoosi

Ulkopuolen yleisilme	2-2
Sisätilan yleisilme	2-4
Kojelaudan yleisilme	2-5
Moottoritila	2-6

ULKOPUOLEN YLEISILME

■ Etunäkymä

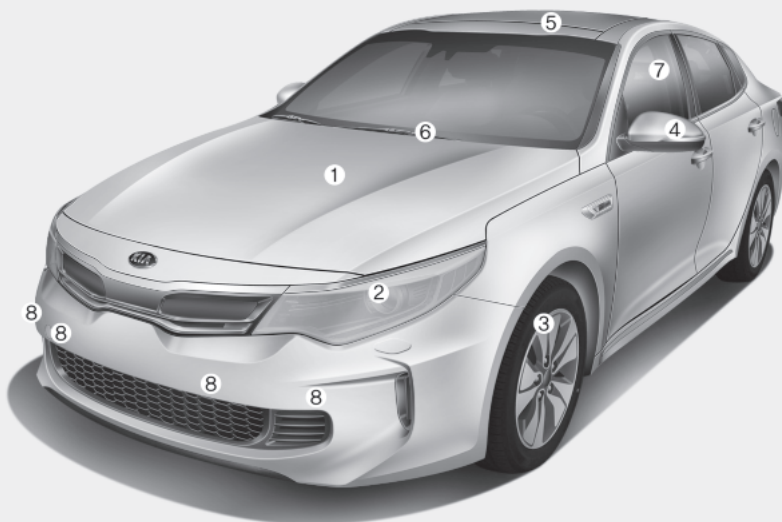

1. Konepelti	4-32
2. Ajovalot (Autosi ominaisuudet)	4-107
Ajovalot (Huolto).....	8-73
3. Rengas ja vanne	8-42,9-6
4. Ovipiilit	4-46
5. Panorama-kattoluukku	4-37
6. Tuulilasin pyyhkijän sulat (Autosi ominaisuudet).....	4-115
Tuulilasin pyyhkijän sulat (Huolto)	8-35
7. Ikkunat.....	4-27
8. Pysäköintitutka	4-98

* Varsinainen ulkonäkö saattaa poiketa kuvan mukaisesta.

OJFH015001L

■ Takanäkymä

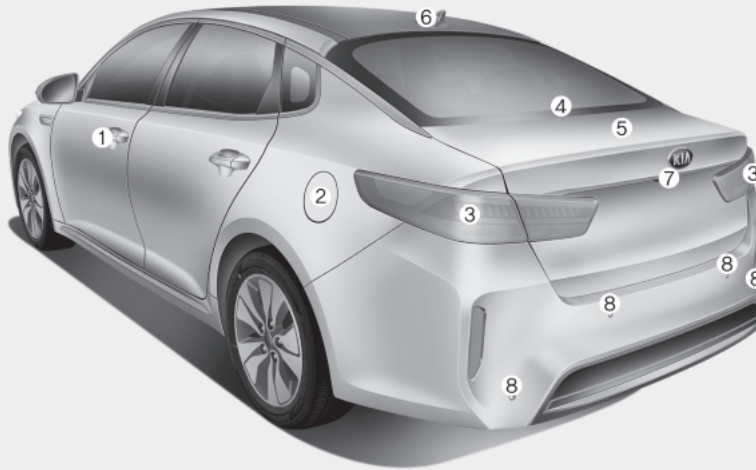

- | | |
|---|------------|
| 1. Ovilukot | 4-15 |
| 2. Polttoaineen täyttökansi | 4-34 |
| 3. Takavaloumpio
(Huolto) | 8-73 |
| 4. Lisäjarruvalo
(Huolto) | 8-73 |
| 5. Tavaratila | 4-20, 4-23 |
| 6. Antenni | 5-2 |
| 7. Peruutuskamera / Ympäröivää näkymää
tarkkaileva järjestelmä | 4-103 |
| 8. Peruutustutka (takana) | 4-98 |

* Varsinainen ulkonäkö saattaa poiketa kuvan mukaisesta.

OJFH015002L

SISÄTILAN YLEISILME

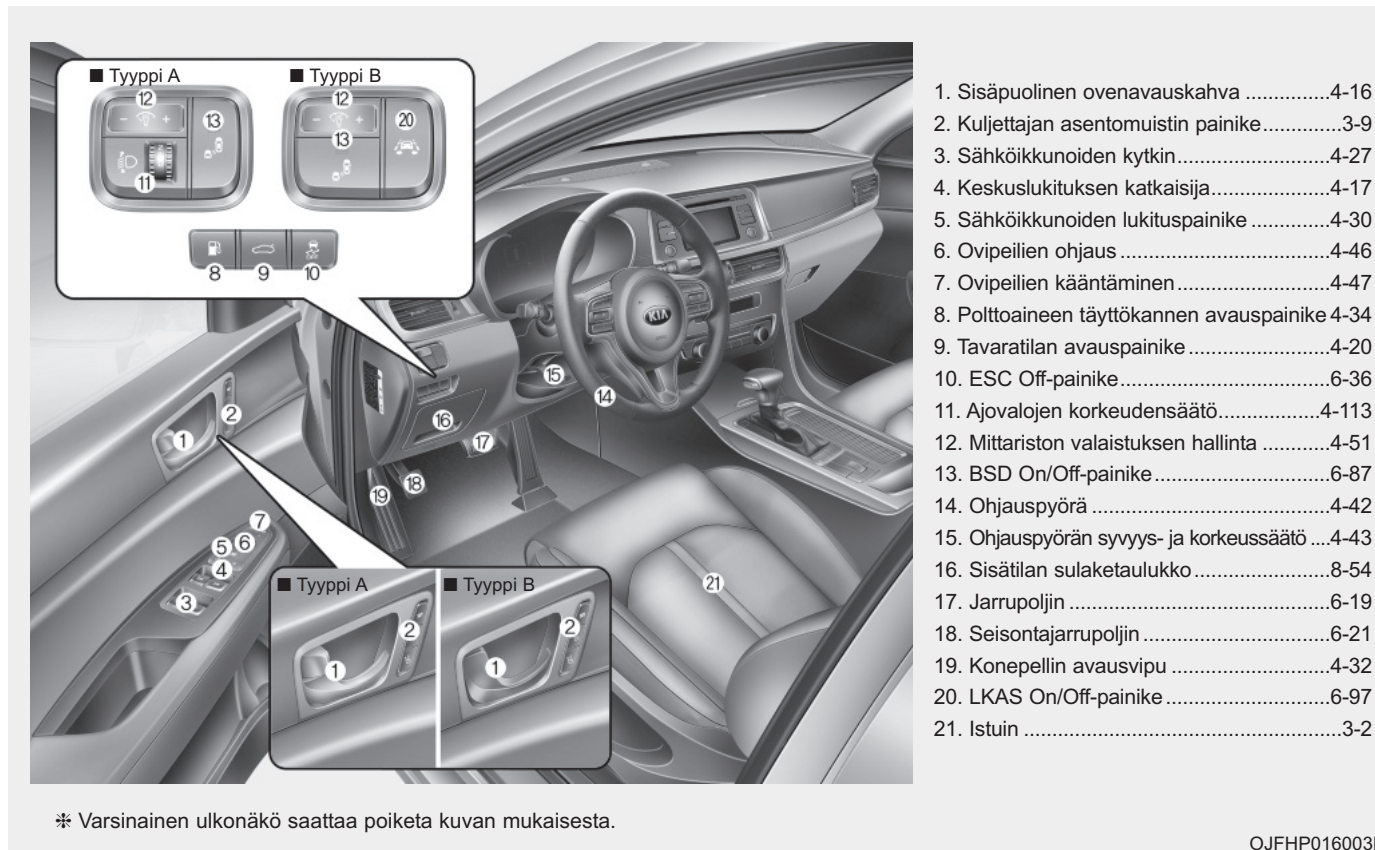

OJFHP016003L

KOJELAUDAN YLEISILME

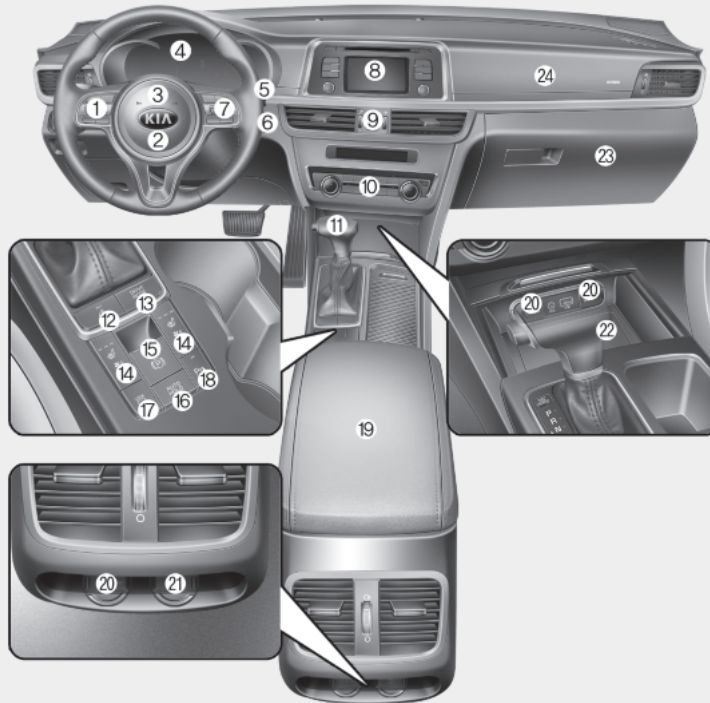

1. Ohjauspyörän audio-painikkeet5-3
2. Kuljettajan eteturvatyyny.....3-55
3. Äänimerkki4-44
4. Mittaristo.....4-50
5. Pyyhkijöiden ja pesulaitteen ohjausvipu4-115
6. Moottorin START/STOP -painike6-6
7. Vakionopeudensäädin.....6-55
Nopeudenrajoitin6-61
Mukautuva vakionopeudensäädin6-70
8. Äänentoisto5-7
9. Varoitusvilkut.....7-2
10. Automaattinen ilmastointijärjestelmä...4-130
11. Vaihdevipu A/T6-12
12. Ohjauspyörän lämmittimen painike.....4-43
13. Ajotilan painike6-81
Active Eco -painike6-88
14. Istuinlämmitin4-149
Ilmastoitu istuin4-150
15. Sähköisen seisontajarrun (EPB) kytkin6-23
16. Mäkipidättimen On/Off-painike.....6-29
17. Ympäristön näkymän tarkkailujärjestelmän On/Off-painike4-104
Pysäköintiavustin.....4-110
18. Pysäköintitutkan On/Off-painike4-98
19. Keskkikonsolin säilytyslokero4-144
20. Sähköpistorasia4-151
21. USB-laturi.....4-152
22. Langaton älypuhelimien lataus4-152
23. Hansikaslokero4-144
24. Matkustajan eteturvatyyny3-55

* Varsinainen ulkonäkö saattaa poiketa kuvan mukaisesta.

OJFHP016004L

MOOTTORITILA

■ Bensiinimoottori (Nu 2.0L - GDI)

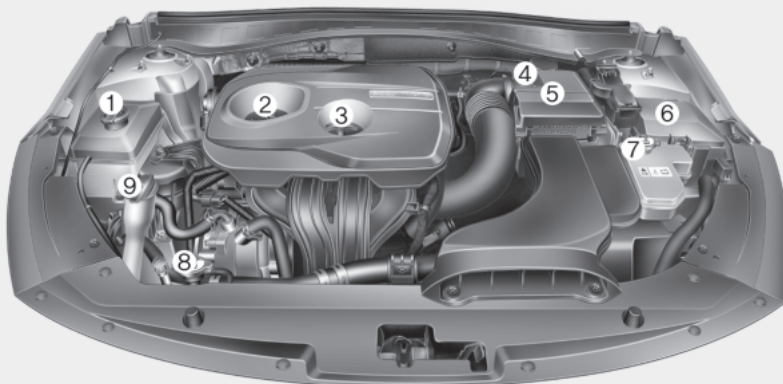

1. Jäähdytysnestesäiliö8-23
2. Moottoriöljyn täyttöaukon korkki8-21
3. Moottoriöljyn mittatikku8-21
4. Jarrunestesäiliö8-28
5. Ilmansuodatin8-31
6. Sulakerasia8-54
7. Inverterin jäähdytysnestesäiliö8-23
8. Jäähdyttimen korkki8-23
9. Tuulilasin pesunestesäiliö8-29

* Auton varsinainen moottoritila saattaa poiketa kuvan mukaisesta.

OJF075074L/OJF075140L

Autosi turvavarusteet

Istuimet	3-2	Turvallisuutta lisääviä varotoimenpiteitä	3-73
Etuistuimen säätäminen - käsisäätöinen	3-5	Turvatyynyn varoitustarra	3-73
Etuistuimen sähköinen säätö	3-7		
Kuljettajan istuin-asennon muisti	3-9		
Pääntuki (etuistuin)	3-12		
Selkänojan tasku	3-16		
Takaistuimen säätäminen	3-17		
Turvavyöt	3-20		
Turvavöiden kiinnitysjärjestelmä	3-20		
Turvavyön esikiristin	3-27		
Turvavöiden varotoimenpiteet	3-31		
Turvavöiden hoito	3-33		
Lasten turvaistuin (CRS)	3-34		
Lasten tulee istua takaistuimilla	3-34		
Lasten turvaistuimen (CRS) valitseminen	3-35		
Lasten turvaistuimen kiinnittäminen (CRS)	3-37		
ISOFIX ja top-tether kiinnikkeet	3-38		
Turvatyynyt - täydentävä turvajärjestelmä	3-47		
Kuinka turvatyynyjärjestelmä toimii?	3-48		
Turvatyynyn varoitusvalo	3-52		
SRS-järjestelmän osat ja toiminnot	3-54		
Kuljettajan ja matkustajan eturvatyyny	3-59		
Sivuturvatyyny	3-67		
Ikkunaturvatyyny	3-68		
SRS-järjestelmän huolto ja ylläpito	3-73		

ISTUIMET

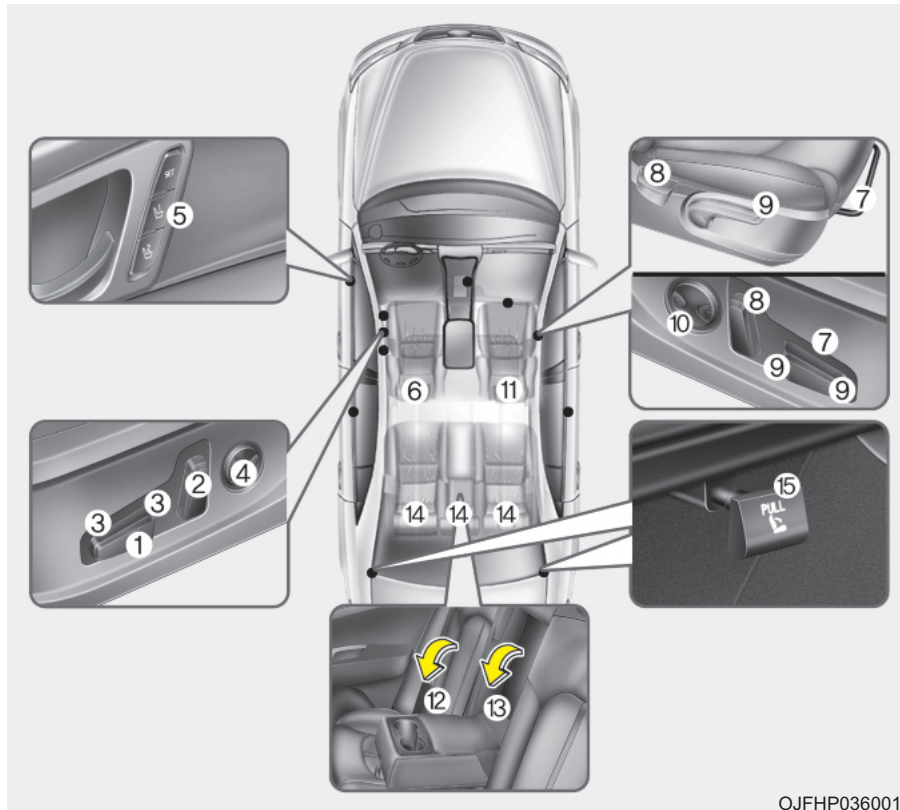

Kuljettajan istuin

- (1) Eteen- ja taaksepäin
- (2) Istuimen selkänojan kallistus
- (3) Istuinosan korkeussäätö
- (4) Ristiseläntuki*
- (5) Kuljettajan istuimen asentomuisti*
- (6) Päätuki

Etumatkustajan istuin

- (7) Eteen- ja taaksepäin
- (8) Selkänojan kallistus
- (9) Istuinosan korkeussäätö
- (10) Ristiseläntuki*
- (11) Päätuki

Takaistuin

- (12) Kyynärnoja
- (13) Suksitunneli*
- (14) Päätuki
- (15) Selkänojan kaatovipu*

* : mikäli varusteena

* Varsinainen ulkonäkö saattaa poiketa kuvan mukaisesta.

▲ VAROITUS - Irtonaiset tavarat

Irtonaiset tavarat kuljettajan jalkatilassa saattavat häiritä polkimien toimintaa lisäten onnettomuusrisiä. Älä sijoita mitään etuistuimien alle.

▲ VAROITUS - Istuimen palauttaminen pystyasentoon

Kun palautat selkänöjan pystyasentoon, pidä selkänöjasta kiinni ja liikuta sitä hitaasti. Varmista myös, ettei muita matkustajia ole istuimen lähetyvillä. Jos selkänöja palautetaan hallitsemattomasti ilman kiinnipitämistä, se saattaa heittäytyä eteen aiheuttaen mahdollisesti matkustajaan osuaan henkilövammoja.

▲ VAROITUS - Kuljettajan vastuu matkustajista

Jos selkänöja on säädetty nojaavaan tai makaavaan asentoon ajon aikana, siitä saattaa aiheutua hengenvaarallisia vammoja onnettomuuden sattuessa. Tällöin matkustajan lantio saattaa liukua lantiovyön alta aiheuttaen suuren voiman suojaamattoman vatsan alueelle. Tästä voi seurata vakavia tai hengenvaarallisia sisävammoja. Kuljettajan tulee opastaa matkustajia pitämään selkänöja pystyasennossa aina ajoneuvon liikkuessa.

▲ VAROITUS

Älä käytä istuimien päällä liukasta tyynyä tai istuinpäällistä. Matkustajan lantio saattaa liukua lantiovyön alle mahdollisessa onnettomuustilanteessa tai äkkijarrutuksessa. Turvavyön normaalista poikkeavasta toiminnasta saattaa seurata hengenvaarallisia tai vakavia sisävammoja.

▲ VAROITUS - Kuljettajan istuin

- Älä koskaan yritä säätää istuinta auton liikkuessa. Tämä voi johtaa hallinnan menettämiseen ja sitä kautta hengenvaarallisiin vammoihin tai ainevahinkoihin.

(Jatkuu)

(Jatkuu)

- Älä anna minkään häiritä selkänöjan olemista normaaliasennossa. Tavaroiden säilyttäminen selkänöjalla tai muu selkänöjan kiinnittymisen este saattaa aiheuttaa hengenvaarallisia vammoja äkkinäisessä jarrutuksessa tai törmäyksessä.
- Aja ja matkusta aina selkänöja pystyasennossa lantiovyön kulkiessa lantion yli tiukasti ja matalalla. Tämä on paras asento suojaamaan sinua mahdollisessa onnettomuudessa.
- Jotta välttyisit tarpeettomilta ja vakavilta turvatyynyvammoilta, istu aina mahdollisimman etäällä ohjauspyörästä samalla säilyttäen mukavan ohjaustuntuman. Suosittelemme pitämään rinnan vähintään 25 cm:n päässä ohjauspyörästä.

VAROITUS - Selkänöjat takana

- Takaselkänöjan on oltava hyvin kiinnittynyt. Jos näin ei ole, matkustajat ja esineet saattavat heittäytyä äkillisessä jarrutuksessa tai törmäyksessä eteen aiheuttaen vakavia tai jopa hengenvaarallisia vahinkoja.
- Matkatavarat ja muu kuorma on asetettava tasaisesti tavaratilaan. Jos tavarat ovat suuria, painavia tai niitä pinotaan, ne tulee kiinnittää.
Missään tapauksessa tavaroita ei saa kasata selkänöjakorkeuden yli. Näiden varoitusten noudattamatta jättäminen saattaa aiheuttaa hengenvaarallisia vammoja äkkinäisessä jarrutuksessa, törmäyksessä tai auton kierimisessä.
- Matkustajaa ei saa kuljettaa tavaratilassa eikä hän saa istua tai maata kaadetulla selkänöjalla auton liikuessa. Kaikkien matkustajien on istuttava oikein kiinnitettynä istuimillaan ajon aikana.

(Jatkuu)

(Jatkuu)

- Kun selkänöja palautetaan takaisin pystyasentoon, varmista sen oikea lukittuminen liikuttamalla sitä eteen- ja taaksepäin.
- Pienentääksesi palovammariskiä, älä poista tavaratilan mattoa.

Tämän lattian alla sijaitsevat päästöjärjestelmät saavuttavat korkeita lämpötiloja.

VAROITUS

Varmista aina istuimen säätämisen jälkeen, että se on lukittunut kunnolla paikoilleen yrittämällä liikuttaa istuinta eteen- tai taaksepäin käyttämättä lukituksen avausvipua. Äkkinäinen ja odottamaton kuljettajan istuimen liike voi aiheuttaa auton hallinnan menettämisen johtaen onnettomuuteen.

VAROITUS

- Älä säädä istuinta turvavöitä kiinnittäessäsi. Istuimen siirtäminen eteenpäin voi aiheuttaa voimakkaan paineen vatsan alueelle.
- Ole erityisen varovainen, ettei kädet tai muut ruumiinosat tai tavarat jää väliin istuimen mekanismeihin säädön aikana.
- Älä aseta savukkeensytytintä lattialle tai istuimelle. Kun säädät istuinta, sytyttimestä saattaa irrota jäämiä, jotka voivat aiheuttaa tulipalon.
- Jos takaistuimilla on matkustajia, ole varovainen säätäessäsi etuistuimia.
- Ole erityisen varovainen, kun yrität poistaa pieniä, istuimien alle tai istuimen ja keskikonsolin väliin jääneitä esineitä. Kätesi tai sormesi saattavat loukkaantua istuimen mekanismien terävistä reunoista.

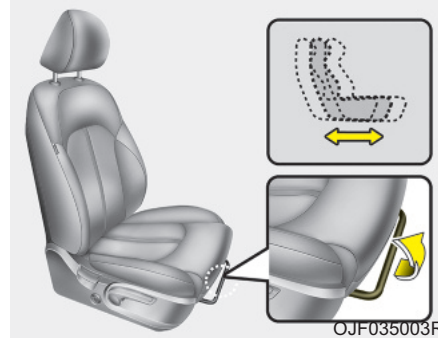
Etuistuimen säätäminen - käsisäätöinen**Eteen- ja taaksepäin**

Siirtääksesi istuinta eteen- tai taaksepäin:

1. Vedä ja pidä kiinni istuimen pituussuunnan säätövivusta.
2. Liu'uta istuin haluamaasi asentoon.
3. Päästä vivusta ja varmista, että istuin on lukkiutunut paikoilleen.

Säädä istuin ennen ajoon lähtöä ja varmista, että se on lukittunut paikoilleen yrittämällä liikuttaa sitä eteen- ja taaksepäin koskematta vipuun. Jos istuin liikkuu, se ei ole lukkiutunut kunnolla.

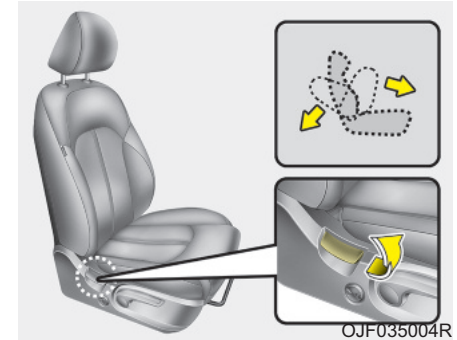
Istuimen selkänojan kallistus

Kallistaaksesi selkänojaa:

1. Nojaa hieman eteenpäin ja nosta selkänojan kallistusvipua.
2. Nojaa varovaisesti taaksepäin ja säädä selkänoja haluttuun asentoon.
3. Päästä vivusta ja varmista, että selkänoja on lukkiutunut paikoilleen. Vivun PITÄÄ palautua alkuperäiseen asentonsa, jotta selkänoja lukkiutuu paikoilleen.

Istuimen korkeus

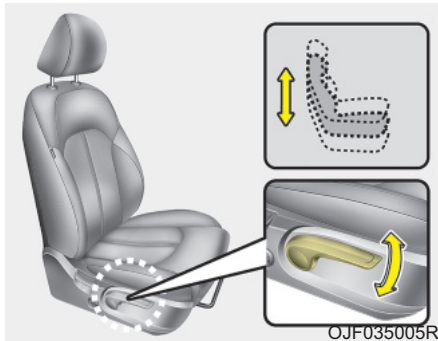

Säätääksesi istuimen korkeutta, vedä vipua ylös- tai alaspäin.

- Laskeaksesi istuinosaa, liikuta vipua toistuvasti alaspäin.
- Nostaaksesi istuinosaa, liikuta vipua toistuvasti ylöspäin.

Ristiseläntuki

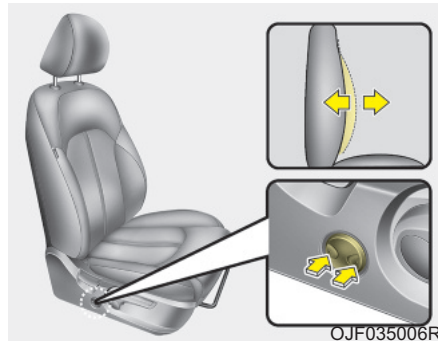

Ristiseläntukea voidaan säätää painamalla kuljettajan istuimen sivussa olevaa ristiseläntuen kytkintä.

1. Paina kytkimen etuosaa parantaaksesi tuentaa tai kytkimen takaosaa vähentääksesi sitä.
2. Vapauta kytkin, kun haluttuun asentoon saavutetaan.

Etistuimen sähköinen säätö (mikäli varusteena)

Etustuunta voidaan säätää käyttämällä istuinosan sivussa olevia säätökytkimiä. Säädä istuin sopivaan asentoon aina ennen ajoon lähtöä siten, että pystyt helposti käyttämään ohjauspyörää, polkimia ja kojelaudan kytkimiä.

VAROITUS

Sähkösäätöinen istuin on toiminnassa moottorin start/stop -painikkeen ollessa OFF-asennossa.

Tämän vuoksi lapsia ei tulisi koskaan jättää ilman valvontaa ajoneuvoon.

⚠ HUOMIO

- Sähkösäätöistä istuinta liikuttaa sähkömoottori. Lopeta käyttö, kun säädöt on suoritettu. Liiallinen käyttö saattaa vahingoittaa sähkölaitteita.
- Säädön aikana sähkösäätöinen istuin kuluttaa huomattavasti enemmän sähköä. Vähentääksesi tarpeetonta latausjärjestelmän kuormaa, älä säädä sähköistui-
mia pidempään kuin on tarpeen, kun moottori ei ole käynnissä.
- Älä käytä kahta tai useampaa sähkösäätöisen istuimen säädintä samanaikaisesti. Näin toimimalla sähkösäätöisen istuimen moottori tai sähköiset komponentit voivat vahingoittua.

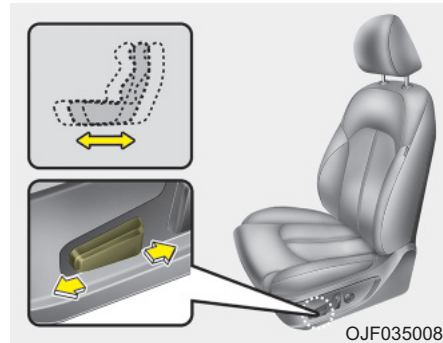
Eteen- ja taaksepäin

Paina säätökytkintä eteen- tai taaksepäin siirtääksesi istuimen haluttuun asentoon. Vapauta kytkin, kun istuin on asettunut haluttuun asentoon.

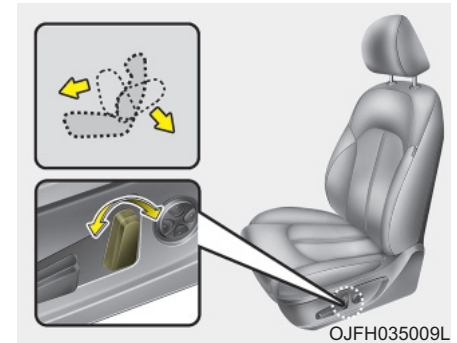
Istuimen selkänojan kallistus

Paina säätökytkintä eteen- tai taaksepäin siirtääksesi selkänojan haluttuun kulmaan. Vapauta kytkin, kun istuin on asettunut haluttuun asentoon.

Istuimen korkeus

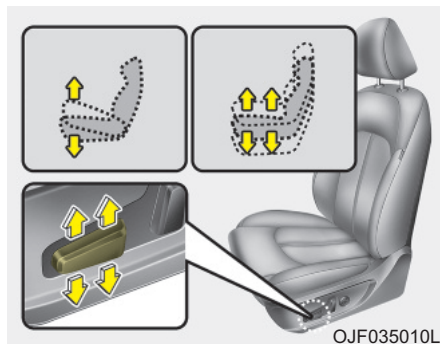

Vedä säätökytkimen etuosaa ylöspäin nostaaksesi istuimen etuosaa tai paina alaspäin laskeaksesi sitä. Vedä säätökytkimen takaosaa ylöspäin nostaaksesi istuinta tai paina alaspäin laskeaksesi sitä. Vapauta kytkin, kun istuin on asetunut haluttuun asentoon.

Ristiseläntuki

Ristiseläntukea voidaan säätää painamalla istuimen sivussa olevaa ristiseläntuen kytkintä.

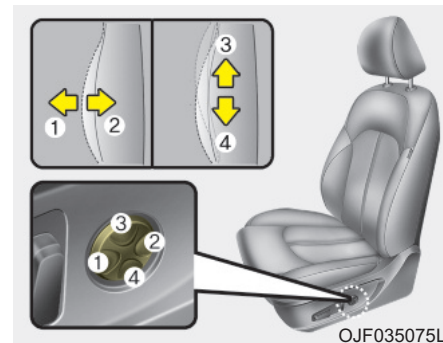

1. Paina kytkimen etuosaa (1) parantaaksesi tuentaa tai kytkimen takaosaa (2) vähentääksesi sitä.
2. Vapauta kytkin, kun haluttu asento saavutetaan.
3. Paina kytkimen yläreunasta (3) siirtääksesi tukea ylöspäin tai alareunasta (4) siirtääksesi tukea alaspäin.
4. Vapauta kytkin, kun haluttu asento saavutetaan.

Kuljettajan istuinasennon muisti (mikäli varusteena, sähköstöinen istuin)

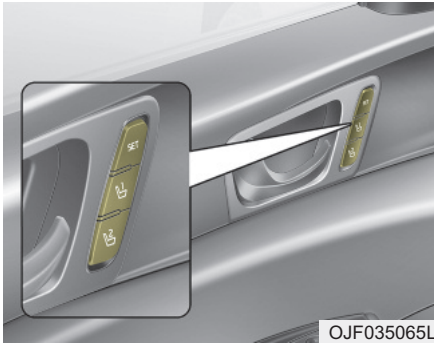

Kuljettajan istuinasennon muistin avulla voit tallentaa kuljettajan istuimen ja ulkopeilien asennot muistiin sekä tehdä myöhemmät säädöt ainoastaan yhden painikkeen painalluksella. Tallentamalla halutun asennon järjestelmän muistiin eri kuljettajat voivat säätää kuljettajan istuimen asennon heidän ajotottumustensa mukaiseksi.

Jos akku irrotetaan, asentomuisti tyhjenee ja ajoasennot tulee tallentaa uudelleen järjestelmään.

VAROITUS

Älä koskaan yritä käyttää kuljettajan istuinasennon muistia ajoneuvon liikkeessä.

Tämä voi johtaa hallinnan menettämiseen ja sitä kautta hengenvaarallisiin vammoihin tai ainevahinkoihin.

Asentojen tallentaminen muistiin oven painikkeilla

Kuljettajan istuimen asentojen tallentaminen

1. Siirrä vaihdevipu P-asentoon (automaattivaihteistot, kun moottorin start/stop-painike on ON-asennossa).
2. Säädä kuljettajan istuin ja ulkopeilit mieleiseksesi.
3. Paina ohjauspaneelin SET-painiketta. Järjestelmä antaa yhden äänimerkin.
4. Paina yhtä muistipainiketta (1 tai 2) 5 sekunnin sisällä SET-painikkeen painamisesta. Järjestelmä antaa kaksi äänimerkkiä, kun tallennus muistiin on suoritettu.

Asentojen hakeminen muistista

1. Siirrä vaihdevipu P-asentoon (auto-maattivaihteistot, kun moottorin start/stop-painike on ON-asennossa).
2. Hakeaksesi asennon muistista, paina haluttua muistipainiketta (1 tai 2). Järjestelmä antaa yhden äänimerkin, ja kuljettajan istuin liikkuu automaattisesti muistin mukaiseen asentoon.

Jos kuljettajan istuimen säätökytkimiä painetaan järjestelmän hakiessa muistin mukaista asentoa, toiminto keskeytyy ja istuin alkaa liikkua painetun säätökytkimen mukaiseen suuntaan.

VAROITUS

Ole varovainen, kun haet istuin-asentoa muistista istuessasi ajoneuvossa. Paina istuimen asento-kytkintä haluttuun suuntaan välittömästi, jos istuin liikkuu liian paljon johonkin suuntaan.

Easy access -toiminto (mikäli varusteena)

Järjestelmä liikuttaa automaattisesti kuljettajan istuinta seuraavasti:

- Smart key -järjestelmällä
 - Kuljettajan istuin liikkuu taaksepäin, kun moottorin start/stop-painike painetaan OFF-asentoon ja kuljettajan ovi avataan.
 - Kuljettajan istuin liikkuu eteenpäin, kun moottorin START/STOP-painike kytketään ACC tai START-asentoon.
 - Kuljettajan istuin liikkuu eteenpäin, kun astut sisään ajoneuvon smart key mukana ja suljet kuljettajan oven perässäsi.

Tämä toiminto voidaan kytkeä päälle tai pois päältä. Noudata luvun 4 kappaleessa "Käyttäjäasetukset" annettuja ohjeita.

Pääntuki (etuistuin)

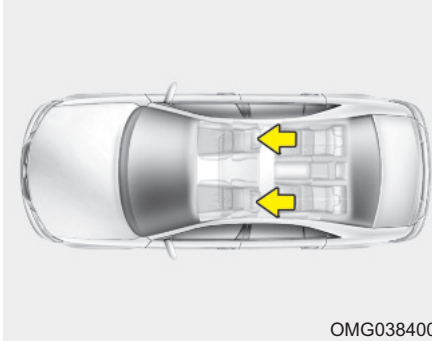

OMG038400

Kuljettajan ja etumatkustajan istuimien varusteena ovat pääntuet, jotka parantavat turvallisuutta ja mukavuutta.

Pääntuki ei ainoastaan lisää kuljettajan ja etumatkustajan mukavuutta, vaan auttaa myös suojaamaan päätä ja niska mahdollisessa törmäystilanteessa.

VAROITUS

- Jotta varmistettaisiin pääntuen paras suojavaikutus mahdollisessa onnettomuudessa, se tulee säätää siten, että pääntuen keskiosa on samalla korkeudella kuin käyttäjän pään painopiste. Yleisesti ihmisen pään painopiste on noin silmien tason päällä. Säädä pääntuki myös mahdollisimman lähelle päätä. Tämän vuoksi ei suositella käyttöä tyynylle, joka pitää vartalon irti selkänojasta.

(Jatkuu)

(Jatkuu)

- Älä aja autolla, kun pääntuet on irrotettu. Onnettomuustilanteessa saattaa seurata vakavia henkilövahinkoja. Pääntuet voivat tarjota oikein säädettyinä suojaa niskavammoilta.
- Älä koskaan säädä kuljettajan pääntukea auton liikkuesssa.

Korkeuden säätäminen (ylös/alas)

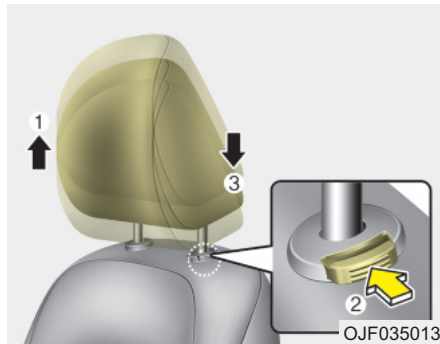

Nostaaksesi päntukea, nosta sitä ylöspäin haluttuun asentoon (1). Laskeaksesi päntukea, pidä vapautuspainiketta (2) pohjassa ja laske päntuki haluttuun asentoon (3).

Säätäminen eteen- ja taaksepäin

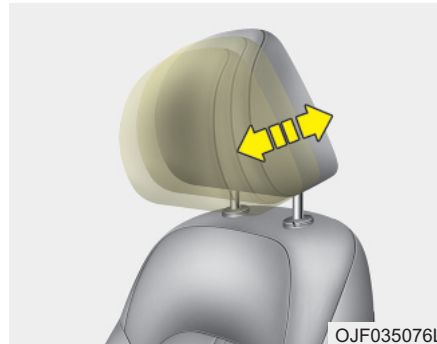

Päntukea voidaan säätää eteenpäin 4 eri asentoon vetämällä päntukea eteenpäin haluttuun pykälään.

Säätääksesi päntuen sen äärimmäiseen taka-asentoon:

Vedä päntuki kokonaan eteen ja vapauta se.

Säädä päntuki siten, että se tukee oikein päätä ja niska.

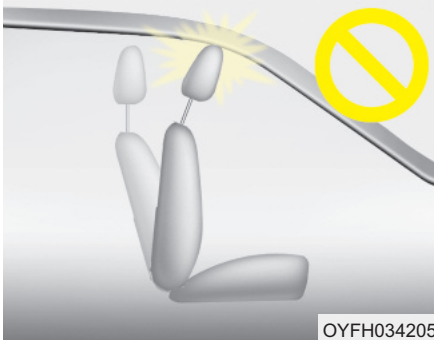

⚠️ HUOMIO

Jos kallistat selkänojaa auton etuosaa kohti, kun päntuki ja istuinosa ovat yläasennossa, päntuki saattaa osua häikäisysojaan tai muihin ajoneuvon osiin.

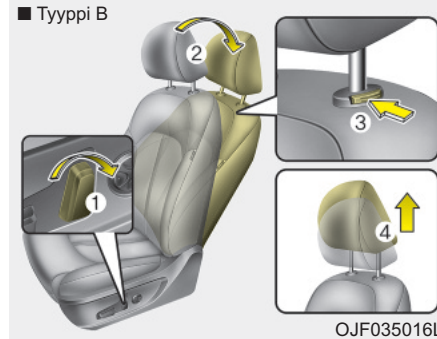
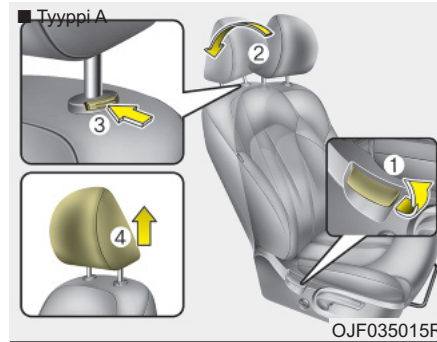

Irrottaminen/Kiinnittäminen uudelleen

Pänttuen irrottaminen:

1. Kallista selkänojaa (2) kallistusvivulla tai -kytkimellä (1).
2. Nosta pänttukea niin paljon kuin se vain liikkuu.
3. Paina pänttuen vapautuspainiketta (3) samalla, kun vedät pänttukea ylöspäin (4).

⚠️ VAROITUS

ÄLÄ KOSKAAN anna kenenkään istua istuimelle, josta pänttuki on poistettu.

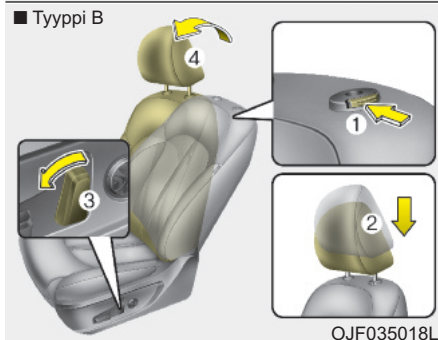
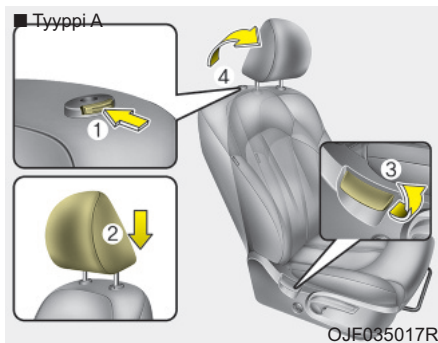

Asentaaksesi pääntuen takaisin:

1. Aseta pääntuen tangot (2) niille tarkoitettuihin aukkoihin samalla, kun painat vapautuspainiketta tai -kytkintä (1).
2. Kallista selkänojaa (4) kallistusvivulla tai -kytkimellä (3).
3. Säädä pääntuki sopivalle korkeudelle.

VAROITUS

Varmista aina, että pääntuki lukittuu paikoilleen oikeaoppisen asennuksen ja säädön jälkeen.

Selkänojan tasku

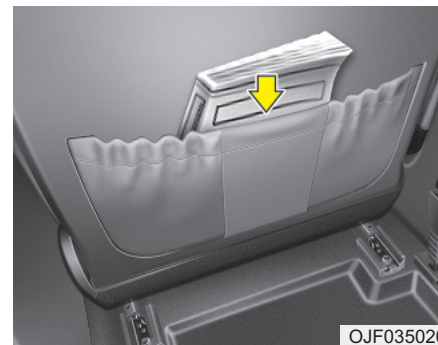

Kuljettajan ja etumatkustajan selkänojan takapuolella on säilytystasku.

VAROITUS - Selkänojan taskut

Älä laita raskaita tai teräviä esineitä selkänojen taskuihin. Onnettomuustilanteessa ne saattavat irrota taskusta aiheuttaen vammoja matkustajille.

Takaistuimen säätäminen

Pääntuki (mikäli varusteena)

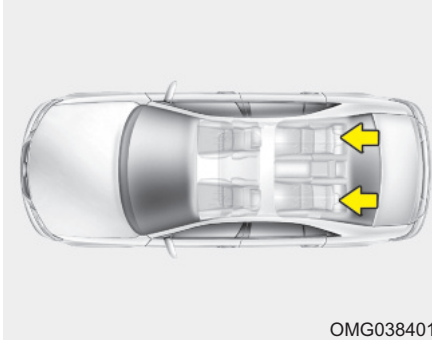

OMG038401

Takaistuimet on varustettu pääntuilla turvallisuuden ja mukavuuden parantamiseksi.

Pääntuki ei ainoastaan lisää matkustajien mukavuutta, vaan auttaa myös suojaamaan päätä ja niska mahdollisessa törmäystilanteessa.

VAROITUS

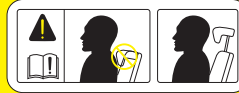

- Jotta varmistettaisiin pääntuen paras suojavaikutus mahdollisessa onnettomuudessa, se tulee säätää siten, että pääntuen keskiosa on samalla korkeudella kuin käyttäjän pään painopiste. Yleisesti ihmisen pään painopiste on noin silmien tason päällä. Säädä pääntuki myös mahdollisimman lähelle päätä. Tämän vuoksi ei suositella käyttöä tynnylle, joka pitää vartalon irti selkänojasta.
- Älä aja autolla, kun pääntuet on irrotettu. Onnettomuustilanteessa saattaa seurata vakavia henkilövahinkoja. Pääntuet voivat tarjota oikein säädettyinä suojaa vakavilta niskavammoilta.

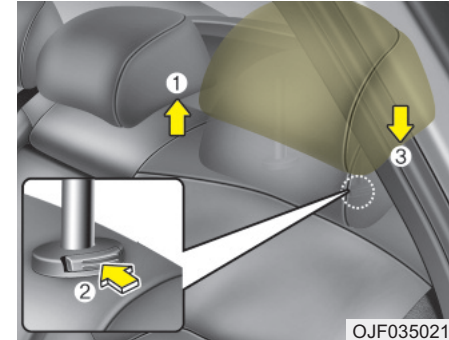

OJF035021

Korkeuden säätäminen ylös- ja alaspäin (mikäli varusteena)

Nostaaksesi pääntukea, nosta sitä ylöspäin haluttuun asentoon (1). Laskeaksesi pääntukea, paina ja pidä pohjassa pääntuen pidikkeen vapautuspainiketta (2) ja laske pääntuki haluttuun asentoon (3).

HUOMIO

Kun takaistuimilla ei kuljeteta matkustajia, säädä takaistuimien pääntuet ala-asentoon. Takapääntuet voivat heikentää näkyvyyttä taakse.

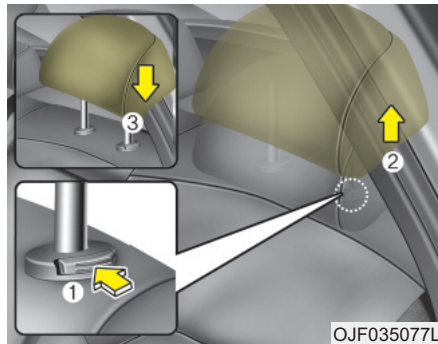

Poistaminen ja asentaminen takaisin (mikäli varusteena)

Poistaaksesi pääntuen, nosta se niin ylös kuin mahdollista ja paina sitten vapautuspainike (1) samalla nostaen ylöspäin (2).

Asentaaksesi pääntuen takaisin paikoilleen, aseta pääntuen tuennat (3) niille tarkoitettuihin aukkoihin samalla painaen vapautuspainiketta (1). Säädä se sitten sopivalle korkeudelle.

VAROITUS

Varmista, että pääntuki lukittuu paikoilleen säädön jälkeen hyödyntääksesi sen suojavaikutuksen.

Kyynärnoja

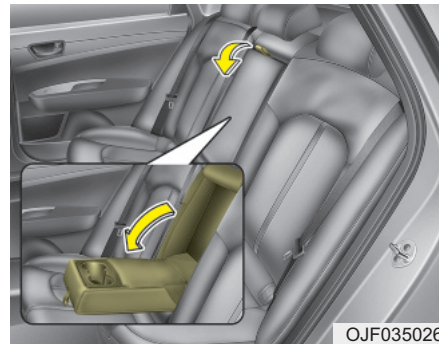

Ottaaksesi kyynärnojan käyttöön, vedä se auki selkänojasta.

Takaistuimen kaataminen (mikäli varusteena)

Takaselkänojat voidaan kaataa pitkien tavaroiden kuljettamisen helpottamiseksi tai ajoneuvon tavaratilan kasvattamiseksi.

VAROITUS

Kaadettavien takaselkänojen tarkoitus on mahdollistaa sinun kuljettaa tavaroita, jotka eivät muulloin mahtuisi tavaratilaan.

Älä koskaan anna matkustajan istua kaadetun selkänojan päällä auton liikkeessä, sillä tämä ei ole kunnollinen istuma-asento eikä tällöin turvavöitä voida käyttää. Tämä saattaa johtaa vakaviin tai hengenvaarallisiin vammoihin onnettomuudessa tai äkkijarrutuksessa. Kaadettujen selkänojen päällä kuljetettavat tavarat eivät saa ulottua etuistuimia korkeammalle. Tällöin äkkijarrutuksessa kuorma saattaa liukua eteen aiheuttaen vammoja ja vahinkoja.

(Jatkuu)

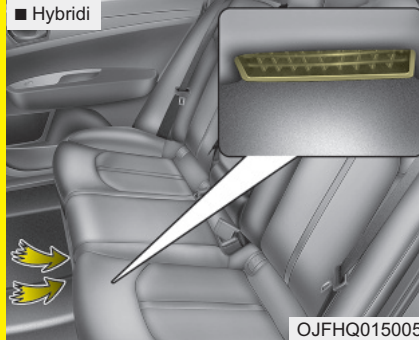
(Jatkuu)

- Älä aseta mitään tavaroita keskitaikaistuimen istuinosaan. Tämä voi tukkia akun jäähdytiskanavan aiheuttaen akun vahingoittumisen.

(Jatkuu)

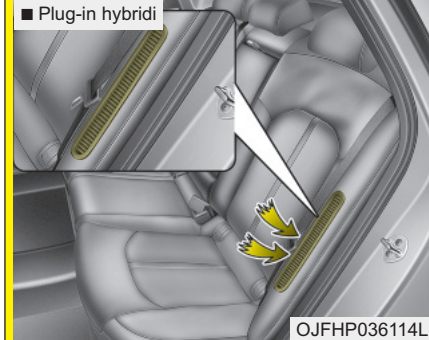
(Jatkuu)

- Älä aseta mitään tavaroita vasemman takaistuimen päälle. Tämä voi tukkia akun jäähdytiskanavan aiheuttaen akun vahingoittumisen.

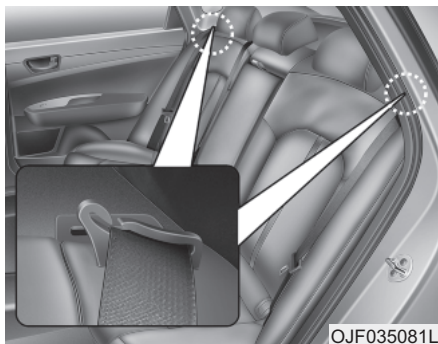

Kaataaksesi takapenkin (Hybridi, mikäli varusteena):

1. Varmista, että takaistuimien turvavyöt kulkevat ohjurien kautta estääksesi turvavöiden vahingot.
2. Aseta etuistuimen selkänöja pystyasentoon ja tarpeen vaatiessa liu'uta etuistuinta eteenpäin.
3. Laske takaistuimien pääntuet alimpaan asentoon.

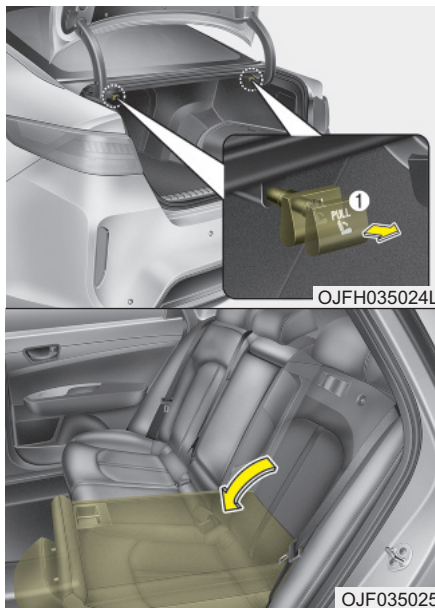

4. Vedä tavaratilan selkänöjan lukitusnupista (1) ja kaada sitten istuin ajoneuvon etuosaa kohti.
5. Käyttääksesi takaistuinta, nosta ja vedä selkänöjaa taaksepäin. Vedä napakasti selkänöjaa, jotta se lukittuu paikoilleen. Varmista, että selkänöja lukittuu paikoilleen.

6. Palauta takaistuimen turvavyö oikeaan asentoon.

VAROITUS

Tarkasta takaistuimen kaatamisen jälkeen, että kuljettajan istuin voidaan säätää kuljettajan ajotottumusten ja -mukavuuden mukaisesti. Jos näin ei ole, älä kaada istuinta. Tämä lisää ruumiinvammojen riskiä äkkijarrutuksessa tai törmäyksessä.

VAROITUS - Istuimen palauttaminen pystyasentoon

Kun palautat selkänöjan pystyasentoon, pidä ote selkänöjalla ja palauta se hitaasti. Jos selkänöja palautetaan hallitsemattomasti ilman kiinnipitämistä, se saattaa heittäytyä eteen aiheuttaen mahdollisesti matkustajaan osuaan henkilövammoja.

⚠ VAROITUS

Kun palautat takaselkänojan takaisin pystyasentoon kaatamisen jälkeen:

Varo, ettet vahingoita turvavyötä tai sen lukkoa. Älä anna turvavyön tai sen lukon kiinnittyä tai tarttua takaistuimeen. Varmista, että selkänoja on lukittunut kunnolla pystyasentoon painamalla selkänojan päällisosasta. Muussa tapauksessa onnettomuudessa tai äkkijarrutuksessa istuin saattaa kaatua alas ja päästää matkatavarat matkustamoon, josta voi seurata vakavia tai hengenvaarallisia vammoja.

**HUOMIO - Takaistuimien vyölukkojen vahingoittaminen**

Ennen kuin kaadat takaistuimen selkänojan, aseta vyölukko istuinosan ja selkänojan väliin. Näin pystyt estämään sen, ettei takaselkänoja vahingoita vyölukkoa.

**HUOMIO - Takaturvavyöt**

Kun takaistuimen selkänojat palautetaan pystyasentoon, muista ensin palauttaa olkavyöt niiden oikeaan asentoon.

**VAROITUS - Tavarakuorma**

Matkatavarat tulee aina olla varmasti paikoillaan tai kiinnitettynä, jotta ne eivät törmäystilanteissa lentelisi aiheuttaen vammoja matkustajille. Älä aseta tavaroita takaistuimille, sillä niitä ei voi kiinnittää kunnolla, jolloin ne saattavat törmäystilanteessa lentää etumatkustajia päin.

**VAROITUS - Tavaratilan kuormaaminen**

Aina kun täytät tai tyhjennät kuormaa, varmista, että moottori on sammutettu, automaattivaihteisto on P-asennossa (Pysäköinti) ja seisontajarru on varmasti kytketty. Jos näin ei toimita, auto saattaa liikkua, mikäli vaihdevipu siirretään vahingossa toiseen asentoon.

TURVAVYÖT

Turvavöiden kiinnitysjärjestelmä

VAROITUS

- Turvavöitä on käytettävä aina auton liikkeessä, jotta turvajärjestelmien paras suojavaikutus hyödynnettäisiin.
- Turvavyöt toimivat tehokkaimmin, kun selkänojat on säädetty pystyasentoon.
- Alle 12-vuotiaiden lasten tulee istua takaistuimella turvavyö oikein kiinnitettynä. Älä koskaan anna lapsen matkustaa etuistuimella. Jos alle 12-vuotias lapsi on välttämättä kiinnitettävä etuistuimelle, hänelle tulee kiinnittää turvavyö oikein ja istuin on siirrettävä mahdollisimman taakse.
- Älä koskaan aseta olkavyötä kulkemaan kummankin käsivartesi alla tai selkäsi takana. Väärin kulkeva olkavyö voi aiheuttaa vakavia vammoja törmäyksessä.

(Jatkuu)

(Jatkuu)

- Olkavyön tulee kulkea olkapään keskikohdan yli solisluun poikki.
- Älä koskaan kiinnitä turvavyötä helposti rikkoutuvien tavaroiden ympärille. Vyö voi vahingoittaa niitä äkillisen pysähdyksen tai törmäyksen seurauksena.
- Älä anna turvavyön kiertyä. Kiertynyt turvavyö ei kykene toimimaan kunnolla. Törmäyksessä se saattaa jopa viiltää sinua. Varmista, että turvavyö on suora eikä siinä ole kiertymiä.
- Varo, ettet vahingoita turvavyötä tai sen osia. Jos turvavyö tai siihen liittyvä osa on vahingoittunut, vaihda se.

VAROITUS

Turvavyöt on suunniteltu mukailemaan vartalon luustorakennetta. Lantiovyö tulee kiinnittää kulkemaan lantion etuosan yli ja olkavyö rinnan sekä olkapään yli. Lantiovyön kiinnittymistä vatsan alueelle on vältettävä.

Turvavyöt tulee kiinnittää mahdollisimman tiukalle mukavuustekijät huomioiden, jotta ne tarjoaisivat suunniteltua suojaa.

Löysä vyö heikentää käyttäjälle tarjoamaa suojaa huomattavasti.

(Jatkuu)

(Jatkuu)

Kiinnitä huomiota, ettei vyöhön sotkeudu kiillotusainetta, öljyä tai muuta kemikaalia, kuten akkuhappoa. Puhdistus voidaan suorittaa turvallisesti käyttämällä mietoa veden ja saippuan liuosta. Vyö on vaihdettava, jos se on purkaantunut, likaantunut kemikaaleista tai vahingoittunut. Tärkeää on vaihtaa koko vyölaite, jos vyö on ollut osallisena kovassa törmäyksessä, vaikka siinä ei näkyisi silmämääräistä vahinkoa. Vöitä ei saa käyttää kiertyneenä. Jokaista vyötä saa käyttää vain yksi matkustaja. On vaarallista asettaa vyö kulkemaan sylissä istuvan lapsen ympäri.

VAROITUS

- Muutoksien tai lisäkorjauksien tekeminen on kiellettyä, sillä ne saattavat estää turvavyön säätömekanismin tai käyttäjän suorittaman toiminnan vyön löysyyden poistamiseksi.
- Kun kiinnität turvavyötä, huolehdi, ettet käytä muiden turvavöiden vyölukkoa. Tällöin turvavyö ei välttämättä tarjoa suunniteltua suojaa ja voi olla jopa hengenvaarallinen.
- Älä avaa turvavyötä tai lukitse ja avaa sitä toistuvasti ajon aikana. Tämä voi johtaa hallinnan menettämiseen ja sitä kautta hengenvaarallisiin vammoihin tai ainevahinkoihin.

(Jatkuu)

(Jatkuu)

- Kun kiinnität turvavyötä, varmista että vyö ei kulje kovien tai helposti rikkoutuvien kappaleiden yli.
- Tarkista, ettei vyölukossa ole mitään ylimääräistä. Muussa tapauksessa vyö ei ehkä kiinnity oikein.

Turvavöiden varoitusvalo



Kuljettajan turvavyön varoitus

Kuljettajan muistutukseksi turvavyön varoitusvalo syttyy ja varoitusääni kytkeytyy noin 6 sekunniksi aina, kun moottorin Start/Stop-painike kytketään ON-asentoon turvavyön ollessa kiinnittämättä.

Jos jatkat ajamista kiinnittämättä turvavyötä ja nopeutesi ylittää 9 km/h, varoitusvalo jatkaa palamista, kunnes nopeutesi laskee jälleen alle 6 km/h. (mikäli varusteena)

Jos jatkat ajamista vyö kiinnittämättä ja nopeutesi ylittää 20 km/h, turvavyön varoitusääni kytkeytyy enintään 100 sekunniksi ja vastaavan turvavyön varoitusvalo alkaa vilkkua. (mikäli varusteena)

Jos avaat turvavyön nopeuden ollessa alle 20 km/h, turvavyön varoitusvalo palaa niin kauan, kunnes vyö kiinnitetään.

Jos avaat turvavyön nopeuden ollessa yli 20 km/h, turvavyön varoitusääni kytkeytyy enintään 100 sekunniksi ja vastaavan turvavyön varoitusvalo alkaa vilkkua.



Etumatkustajien turvavöiden varoitin (mikäli varusteena)

Etumatkustajan muistutukseksi vastaavan turvavyön varoitusvalo vilkkuu noin 6 sekunnin ajan aina, kun kytket moottorin Start/Stop-painikkeen ON-asentoon riippumatta siitä, onko vyö kiinnitetty.

Jos et edelleenkään kiinnitä turvavyötä ajaessasi yli 9 km/h nopeudella, varoitusvalo jatkaa palamista.

Jos avaat turvavyön nopeuden ollessa alle 20 km/h, turvavyön varoitusvalo palaa niin kauan, kunnes vyö kiinnitetään.

Jos avaat turvavyön nopeuden ollessa yli 20 km/h, turvavyön varoitusääni kytkeytyy enintään 100 sekunniksi ja vastaavan turvavyön varoitusvalo alkaa vilkkua.

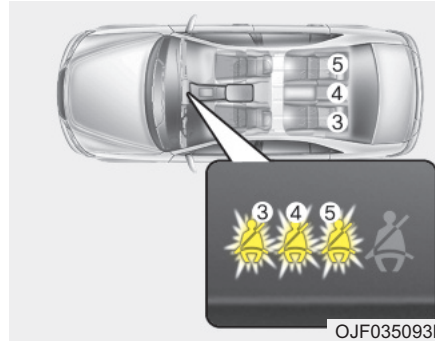

Takamatkustajien turvavöiden varoitin (mikäli varusteena)

Kun IGN-toiminto kytketään tai moottori käynnistetään, turvavyön varoitusvalo syttyy noin 6 sekunniksi. Valo syttyy riippumatta siitä, onko turvavyö kiinnitetty vai ei.

Tämän jälkeen vastaava turvavyön varoitusvalo syttyy noin 35 sekunniksi, jos ajat yli 9 km/h ja turvavyötä ei ole edelleenkiinnitetty.

Tämä varoitus tulee vain kerran ajoneuvon liikkeellelähdön jälkeen.

Kuitenkin turvavyön varoitusvalo syttyy uudelleen noin 35 sekunniksi, jos ajat alle 9 km/h 29 minuutin jälkeen.

Jos avaat turvavyön nopeuden ollessa alle 20 km/h, turvavyön varoitusvalo syttyy noin 35 sekunniksi.

Jos avaat turvavyön nopeuden ollessa yli 20 km/h, turvavyön varoitusääni kytkeytyy enintään 35 sekunniksi ja vastaavan turvavyön varoitusvalo alkaa vilkkua.

Kolmipistevyö (lantio-/olkavyö)

Korkeuden säätäminen

■ Etuistuin

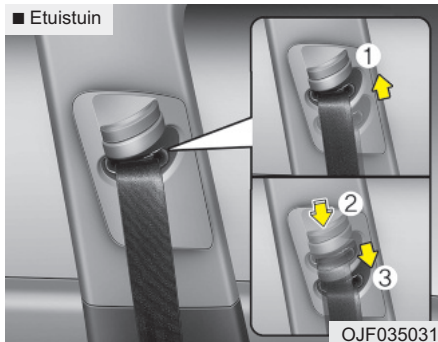

Voit säätää olkavyön kiinnityspisteen korkeuden yhteen 4:sta asennosta parantaaksesi mukavuutta ja turvallisuutta.

Turvavyö ei saa olla säädetty liian korkealle, lähelle niskaa. Tällöin ei pystytä tarjoamaan parasta suojaa. Olkavyö tulee säätää siten, että se kulkee rintakehäsi poikki ja vyön keskiosa ovea lähempänä olevan olkapään, eikä niskan, yli.

Säätääksesi turvavyön kiinnityspisteen korkeutta, nosta tai laske korkeudensäädin haluttuun asentoon.

Nostaaksesi korkeudensäädintä, vedä sitä ylöspäin (1). Jos haluat laskea sitä, työnnä alaspäin (3) painaen samalla korkeudensäätimen painiketta (2).

Vapauta painike lukitaksesi kiinnityspisteen paikalleen. Kokeile liikuttaa korkeudensäädintä varmistaaksesi, että se on lukittunut paikoilleen.

VAROITUS

- Varmista, että olkavyön kiinnityspiste on lukittunut paikoilleen sopivalle korkeudelle. Älä koskaan aseta olkavyötä kulkemaan kaulan tai naaman alueelta. Väärin asetetut turvavyöt voivat aiheuttaa vakavia vammoja onnettomuudessa.
- Jos turvavöitä ei vaihdeta onnettomuuden jälkeen, autoosi voi jäädä vahingoittuneet turvavyöt, jotka eivät anna suojaa mahdollisesti tulevassa törmäyksessä aiheuttaen hengenvaarallisia ruumiinvammoja. Vaihda turvavyöt onnettomuuden jälkeen mahdollisimman pian.

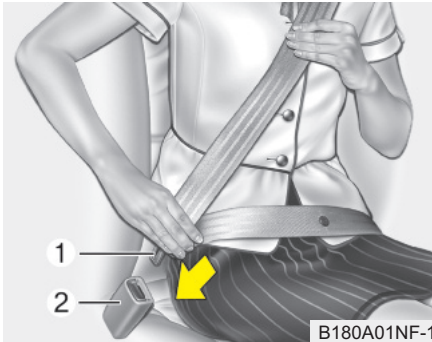

* HUOMAUTUS

Jos et pysty vetämään turvavyötä ke-lauslaitteesta, vedä vyötä tiukasti ulos-päin ja vapauta se. Tämän jälkeen voit vetää vyön rauhallisesti ulos.

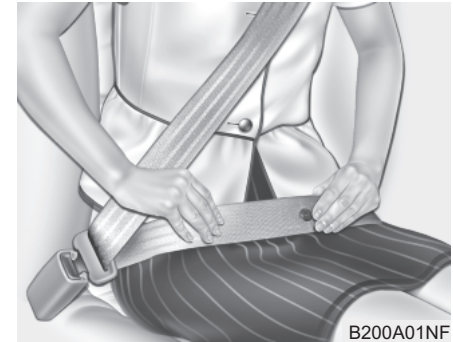

Turvavyön kiinnittäminen:

Kiinnittääksesi turvavyön, vedä se ulos rullastaan ja aseta metallinen kiinnitin (1) vyölukkoon (2). Kun kiinnitin lukittuu vyölukkoon, kuuluu selvä lukitusääni.

Turvavyö asettuu automaattisesti oikealle pituudelle vain sen jälkeen, kun lantio-osa on säädetty siten, että se kulkee tiukasti lantiosi yli. Jos nojaat eteenpäin hitaasti, rauhallisella liikkeellä, turvavyö antaa pituutta antaen liikkumavaraa. Kuitenkin vyö lukittuu paikoilleen äkillisen pysähdyksen tai törmäyksen seurauksena. Se lukittuu myös, jos yrität nojata eteenpäin liian nopeasti.

VAROITUS

Sinun tulee asettaa lantiovyö kulke-maan tiukasti lantion yli mah-dollisimman alhaalla, ei vyötäröllä. Jos lantiovyö kulkee liian korkeal-la vyötärölläsi, se lisää loukkaan-tumisriskiä törmäystilanteessa. Molemmat käsivarret eivät saa olla vyön ylä- tai alapuolella. Toisen on oltava alla ja toisen yllä, kuten ku- vassa esitetään.

Älä koskaan anna vyön kulkea oven vieressä olevan käsivarren al-ta.

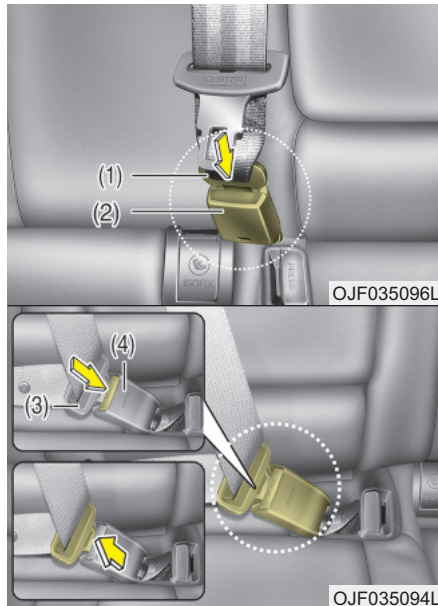

Vedä metallikiinnittimestä (3) ja kiinnitä se vyölukkoon (4). Kun kiinnitin lukittuu vyölukkoon, kuuluu selvä lukitusääni. Varmista, ettei vyö ole kiertynyt.

Kun käytetään keskimmäisen takaistui-
men turvavyötä, on huolehdittava, että
käytetään "CENTER" -merkittyä vyö-
lukkoa.

VAROITUS

**Kiinnitä aina metallikiinnitin (1)
vyölukkoon (2).**

*** HUOMAUTUS**

Jos et pysty vetämään turvavyötä ke-
lauslaitteesta, vedä vyötä tiukasti ulos-
päin ja vapauta se. Vapauttamisen jäl-
keen voit vetää vyön rauhallisesti ulos.

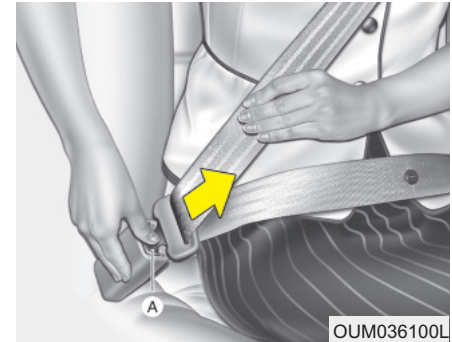

Turvavyön avaaminen:

Turvavyö avataan painamalla vyölu-
kossa olevaa avauspainiketta (A). Kun
se avataan, vyön tulisi automaattisesti
kelautua takaisin kelauslaitteeseen.

Jos näin ei tapahdu, tarkasta, ettei
vyössä ole kiertymiä ja yritä sitten uu-
delleen.

Turvavyön esikiristin



Autosi on varustettu kuljettajan ja etumatkustajan turvavöiden esikiristimillä.

Turvavöiden esikiristimet voivat lauetta yhdessä turvatyynyn kanssa, jos nokkaan kohdistuva törmäys on riittävän voimakas.

Jos auto jarruttaa äkkinäisesti tai matkustaja yrittää nojata eteenpäin liian nopeasti, turvavyön kelauslaitte lukittuu paikoilleen. Tiettytyypisissä etupään kohdistuvissa törmäyksissä esikiristimet laukeavat ja vetävät turvavyötä tiukemmin matkustajan vartaloa vasten.

- Kelauslaitteen esikiristimet

Esikiristimien tarkoituksena on varmistaa, että olkavyöt asettuvat tiukasti matkustajien ylävartaloille tiettyssä etupään kohdistuvissa törmäyksissä.

Jos järjestelmä tunnistaa liian suuren jännityksen kuljettajan turvavyössä esikiristimen lauetessa, esikiristimen sisällä oleva kuormanrajoin vapauttaa painetta vaikuttavassa turvavyössä. (mikäli varusteena)

* HUOMAUTUS

Esikiristimet eivät laukea ainoastaan keulaan kohdistuvissa törmäyksissä, vaan myös sivutörmäyksissä, mikäli ajoneuvo on varustettu sivu- tai ikkunaturvatyynyillä.

VAROITUS

Turvallisuutesi parantamiseksi pyri aina istumaan oikeassa asennossa istuimella ja varmista, ettei vyö ole löysä tai kiertynyt.

* HUOMAUTUS - mikäli kierimistunnistin varusteena

Esikiristimet eivät laukea ainoastaan keulaan kohdistuvissa törmäyksissä, vaan myös sivutörmäyksissä ja nurinajoissa, mikäli ajoneuvo on varustettu sivu- tai ikkunaturvatyynyillä.

* HUOMAUTUS - ilman kierimistunnistinta

Esikiristimet eivät laukea ainoastaan keulaan kohdistuvissa törmäyksissä, vaan myös sivutörmäyksissä, mikäli ajoneuvo on varustettu sivu- tai ikkunaturvatyynyillä.

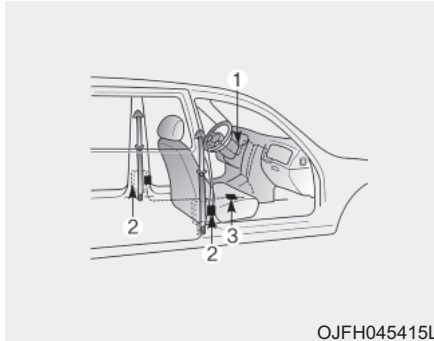

OJFH045415L

Turvavyön esikiristinjärjestelmä koostuu pääosin seuraavista osista. Niiden sijainti ilmenee kuvasta:

- (1) SRS-turvatyynyn varoitusvalo
- (2) Eturvavyön esikiristimen asennelma
- (3) SRS-ohjausyksikkö

VAROITUS

Saadaksesi parhaan hyödyn esikiristimistä:

1. Turvavyön on kiinnitettävä oikein ja se on säädettävä oikealle korkeudelle. Lue ja noudata kaikkia tässä käyttöoppaassa esitettyjä tärkeitä tietoja ja varotoimenpiteitä, jotka liittyvät ajoneuvosi matkustajien turvavarusteisiin, kuten turvavöihin ja turvatyynyihin.
2. Varmista, että sinä ja kanssamatkustajasi käytätte turvavöitä asianmukaisesti.

*** HUOMAUTUS**

- Turvavöiden esikiristimet laukeavat tietentyypisissä etupäähän kohdistuvissa törmäyksissä. Turvavöiden esikiristimet voivat laua yhdessä turvavyönn kanssa, jos nokkaan kohdistuva törmäys on riittävän voimakas.
- Jos turvavöiden esikiristimet laukeavat, saattaa kuulua kova ääni ja matkustamossa saattaa esiintyä pieniä määriä pölyä, joka voi näyttää savulta. Näin tapahtuu järjestelmän normaalissa toiminnassa, eivätkä ne ole vaarallisia.
- Vaikka tämä pöly on vaaratonta, se saattaa olla ärsyttävää iholla eikä sitä tulisi hengittää jatkuvasti. Pese kaikki sille altistuneet ihon alueet huolellisesti esikiristimet laukaisseensa onnettomuuden jälkeen.
- Tunnistimeen, joka laukaisee SRS-turvavyönn, on liitetty myös turvavyön esikiristin. SRS-turvavyönn varoitusvalo syttyy mittaristoon noin 6 sekunniksi, kun moottorin Start/Stop-painiketta painetaan ja sammuu heti sen jälkeen.

 HUOMIO

Jos turvavyön esikiristin ei toimi oikein, tämä SRS-turvatyynyn varoitusvalo syttyy palamaan, vaikka turvatyynyissä ei olisikaan toimintahäiriötä. Jos SRS-turvatyynyjen varoitusvalo ei syty, kun moottorin Start/Stop-painiketta painetaan, tai se jatkaa palamista noin 6 sekunnin palamisen jälkeen, tai se syttyy kesken ajon aikana, suosittelemme tarkastuttamaan järjestelmän valtuutetussa Kia-huollossa.

 VAROITUS

- Esikiristimet on suunniteltu toimimaan vain kerran. Laukeamisen jälkeen esikiristimet on vaihdettava uusiin. Kaikki kolarin aikana käytössä olleet turvavyöt - riippumatta tyypistä - tulee vaihtaa tämän jälkeen uusiin.
- Esikiristimien laitemekanismit kuumenevat lauettessaan. Älä koske esikiristimien laitteisiin moneen minuuttiin niiden laukeamisen jälkeen.
- Älä yritä tarkastaa tai vaihtaa esikiristimiä itse. Suosittelemme, että tarkastutat järjestelmän valtuutetussa Kia-huollossa.
- Esikiristimien laitteisiin ei saa kohdistua iskuja.
- Älä yritä huoltaa tai korjata turvavyöiden esikiristinjärjestelmää millään tavalla.

(Jatkuu)

(Jatkuu)

- Esikiristimien laitteiden vääränlainen käsitteleminen, niihin kohdistuneet iskut tai niihin tehtäviin muutoksiin, tarkastuksiin, vaihtoihin, huoltoihin tai korjauksiin liittyvien varoitusten noudattamatta jättäminen saattaa johtaa vääränlaiseen toimintaan tai tahattomaan laukeamiseen ja sitä kautta vakaviin loukkaantumisiin.
- Käytä aina turvavöitä ajaessasi tai matkustaessasi moottoriajoneuvolla.
- Jos turvavyö tai esikiristin on hävitettävä autosta, suosittelemme ottamaan yhteyden valtuutettuun KIA-huoltoon.

 HUOMIO

Ajoneuvon etuosan korityöt saattavat vahingoittaa turvavyöiden esikiristinjärjestelmää. Tämän vuoksi suosittelemme, että huollatat järjestelmän valtuutetussa Kia-huollossa.

Turvavöiden varotoimenpiteet

VAROITUS

Kaikkien auton matkustajien on aina käytettävä turvavöitä. Turvavyöt ja kiinnitysjärjestelmät pienentävät vakavien tai hengenvaarallisten loukkaantumisten riskiä törmäys- tai äkkijarrutustilanteessa. Ilman turvavyötä matkustaja saattaa heittäytyä liian lähelle laukeavaa turvatyynyä, iskeytyä auton sisärakenteeseen tai lentää ulos matkustamosta. Oikein käytetty turvavyö vähentää huomattavasti näitä turvallisuusriskejä.

Noudata aina tässä oppaassa esitettyjä turvavöihin, turvatyynyihin ja istuimiin liittyviä varotoimenpiteitä.

Vauva tai pieni lapsi

Sinun tulee olla tietoinen maassasi voimassa olevista määräyksistä. Lastenistuimet on sijoitettava ja asennettava oikein takaistuimille. Lisätietoja näiden turvaistuinien käytöstä löydät tämän luvun kappaleesta ”Lasten turvaistuimet”.

VAROITUS

Jokaisen matkustajan on oltava aina oikein kiinnitetty, mukaan lukien vauvat ja lapset. Älä koskaan pidä matkan aikana lasta käsissäsi tai sylissäsi. Muussa tapauksessa kolarin aiheuttamat kovot voimat riistävät lapsen käsistäsi, jolloin lapsi osuu matkustamon rakenteisiinsa. Käytä aina lasten turvaistuinta, joka soveltuu lapsen pituudelle ja painolle.

* HUOMAUTUS

Pienet lapset suojataan parhaiten loukkaantumisilta mahdollisissa onnettomuuksissa, kun heitä kuljetetaan takaisistuimelle kiinnitetyllä lasten turvaistuinella, joka täyttää maassasi vallitsevat turvallisuusnormit. Ennen lasten turvaistuimen ostoja varmista, että siinä on tarra, joka todistaa, että istuin täyttää maasi turvallisuusnormit. Turvaistuimen on oltava sopiva lapsesi pituudelle ja painolle. Tarkasta lasten turvaistuimen tarra löytääksesi nämä tiedot. Katso kappale ”Lasten turvaistuin” tässä luvussa.

Isommat lapset

Lapset, jotka ovat liian isoja lasten turvaistuimiin, tulee aina asettaa takaistuimille ja kiinnittää kolmipisteturvavyöillä (lantio-/olkavyöt). Lantio-osa tulee kiinnittää tiukasti lantiolle niin alas kuin mahdollista. Tarkasta vyön tiukka asetuminen säännöllisesti. Lapsen liikkuminen saattaa muuttaa vyön oikeaa asentoa. Lapsille on turvallisinta onnettomuuden sattuessa, kun heidät on kiinnitetty takaistuimille oikeantyyppisiin lastenistuimiin. Jos isomman lapsen (ikä yli 12 vuotta) on istuttava etuistuimella, hänen tulee käyttää kolmipisteturvavyötä ja istuimen tulee olla äärimmäisessä taka-asennossa. Alle 12-vuotiaiden lasten tulee istua takaistuimella. **ÄLÄ KOSKAAN** kiinnitä alle 12-vuotiaasta lasta etuistuimelle. **ÄLÄ KOSKAAN** kiinnitä taaksepäin suunnattua lastenistuinta auton etuistuimelle.

Jos vyön olkaosa koskee vähänkin lapsen kaulaa tai kasvoja, kokeile asettaa lapsi lähemmäs auton keskiosaa. Jos olkavyö koskee yhä kaulaa tai kasvoja, tulee lapsen alle asettaa korokeistuin.

 **VAROITUS - Olkavyöt pienillä lapsilla**

- **Älä koskaan anna olkavyön koskettaa lapsen kaulaa tai kasvoja auton liikuessa.**
- **Jos lapsi ei käytä turvavyötä oikein tai vyö on väärin säädetty, vakavan tai hengenvaarallisen loukkaantumisen riski lisääntyy.**

Raskaana oleva nainen

Turvavyön käyttöä suositellaan raskaana oleville naisille, jotta loukkaantumisen riski olisi pienempi mahdollisessa onnettomuudessa. Turvavyötä käytettäessä vyön lantio-osan tulee asettua mahdollisimman alas tiukasti lantiolle, eikä vatsan päälle. Saadaksesi tarkat ohjeet, neuvottele lääkärisi kanssa.

 **WARNING - Raskaana oleva nainen**

Raskaana olevan naisen ei tule koskaan asettaa turvavyön lantio-osaa vatsan alueen yli, jossa sikiö sijaitsee.

Loukkaantunut henkilö

Turvavyötä on käytettävä kuljetettaessa loukkaantunutta henkilöä. Kun näin on toimittava, sinun tulisi neuvotella lääkärin kanssa.

Yksi henkilö turvavyötä kohden

Kaksi henkilöä (mukaan lukien lapset) ei saa koskaan käyttää yhtä turvavyötä samanaikaisesti. Tämä lisää loukkaantumisriskiä mahdollisen onnettomuuden sattuessa.

Älä makaa

Pienentääksesi loukkaantumisriskiä mahdollisessa onnettomuustilanteessa ja saavuttaaksesi parhaan suojan turvajärjestelmiltä, kaikkien matkustajien tulee istua pystyasennossa ja etu- sekä takaistuimien tulee olla pystyasennossa auton liikkeessä. Turvavyö ei voi antaa kunnan suojaa, jos henkilö makaa takaistuimella tai jos etu- ja takaistuimet ovat kallistetuissa asennossa.

VAROITUS

Matkustaminen kallistetulla selkänojjalla lisää vakavan tai hengenvaarallisen loukkaantumisen riskiä törmäys- tai äkkijarrutustilanteissa. Turvavarusteiden (turvavyö, turvatyyny) antama suoja heikkenee huomattavasti istuinta kallistettaessa. Turvavöiden on oltava tiukasti lantiolla ja rinnalla toimiakseen oikein. Mitä enemmän selkänoja on kallistettu, sitä suurempi mahdollisuus on, että matkustajan lantio laskeutuu lantiovyyön alle aiheuttaen vakavia sisävammoja. Lisäksi matkustajan kaula saattaa iskeytyä olkavyöhön. Kuljettajan ja matkustajien tulee aina istua tiukasti pystyyn säädettyä selkänojaa vasten turvavyöt kiinnitettyinä.

Turvavöiden hoito

Turvavyöjärjestelmiä ei saa koskaan purkaa tai muunnella. Lisäksi on tarkkailtava, etteivät turvavyöt tai niiden laitteistot ole vahingoittuneet saranoiden tai ovien väärinkäytöstä tai muusta syystä.

VAROITUS

Kun palautat takaselkänojan takaisin pystyasentoon sen kaatamisen jälkeen, varo, ettet vahingoita vyötä tai vyölukkoa. Varmista, ettei vyö tai vyölukko takerru takaistuimeen. Turvavyö, jonka vyöosa tai vyölukko on vahingoittunut, saattaa pettää törmäys- tai äkkijarrutustilanteessa aiheuttaen vakavia vammoja. Jos vyöosa tai vyölukko on vahingoittunut, vaihdata ne välittömästi uusiin.

Säännöllinen tarkastus

Jokaisen turvavyön kuluneisuus ja mahdolliset vahingot tulisi tarkastaa säännöllisesti. Kaikki vahingoittuneet osat tulee vaihtaa mahdollisimman nopeasti.

Pidä vyöt puhtaina ja kuivina

Turvavyöt tulee pitää puhtaina ja kuivina. Jos vyöt likaantuvat, ne voidaan puhdistaa käyttämällä vettä ja mietoa saippualliuosta. Valkaisu- tai värjäysaineita, vahvoja liuottimia tai hankausaineita ei saa käyttää, koska ne saattavat vahingoittaa ja heikentää vyön kuituja.

Milloin turvavyöt pitää vaihtaa?

Käytössä ollut järjestelmä tulee vaihdattaa, jos auto on ollut osallisena onnettomuudessa. Tämä tulee tehdä, vaikka vahingot eivät olisi näkyviä. Suosittelemme, että käännyt valtuutetun Kia-huollon puoleen.

LASTEN TURVAISTUIN (CRS)

Suositus:

Lasten tulee istua takaistuimilla

VAROITUS

Kiinnitä lapset aina turvallisesti ajoneuvoon. Kaikenikäiset lapset ovat parhaiten suojassa kiinnitettyinä takaistuimille. Älä koskaan kiinnitä selkä menosuuntaan asennettavaa lastenistuinta etumatkustajan istuimelle, ellet kytke etumatkustajan turvavyynyä pois päältä.

Aina lapsia kuljettaessa heidät tulee sijoittaa takaistuimille ja kiinnittää oikein, jotta loukkaantumisriski saataisiin mahdollisimman pieneksi mahdollisen onnettomuuden tai äkkinäisen jarrutus- tai ohjausliikkeen tapahtuessa.

Onnettomuustilastojen mukaan lapset ovat paremmin turvassa kiinnitettyinä takaistuimille kuin etuistuimille. Jos turvaistuin on jäänyt pieneksi lapselle, käytä mahdollisesti suurempaa istuinta tai auton turvavöitä.

Laki edellyttää tarkoituksenmukaisen turvaistuimen käyttöä lasta ajoneuvolla kuljettaessa.

Tutustu ja perehdy lasten turvaistuimen ja turvavöiden käyttöön liittyviin ikä-, pituus- ja painorajoihisiin sekä muihin määräyksiin, jotka vaikuttavat liikukumassasi maassa.

Turvaistuimet on kiinnitettävä ajoneuvon istuimelle virheettömästi. Käytä aina kaupallisesti saatavilla olevia turvaistuimia, jotka täyttävät maassa vaikuttavat määräykset.

Lasten turvaistuin (CRS)

Vauvoja ja pieniä lapsia on kuljetettava tarkoituksenmukaisella selkä/kasvot menosuuntaan asennettavalla turvaistuinella/turvakaukalolla, joka kiinnitetty kunnolla ajoneuvoon. Tutustu ja noudata turvaistuimen mukana toimitettuja asennus- ja käyttöohjeita.

VAROITUS

- **Noudata aina lastenistuimen valmistajan ohjeita asennuksessa ja käytössä.**
- **Kiinnitä lapsi aina huolellisesti lasten turvaistuimeen.**
- **Älä koskaan käytä turvakaukaloa tai turvaistuinta, joka ripustetaan koukuilla selkänojaan. Tämä ei tarjoa riittävää suojaa onnettomuudessa.**
- **Mahdollisen onnettomuuden jälkeen suosittelemme tarkastuttamaan kaikki turvajärjestelmät Kia-huollossa.**

Lasten turvaistuimen (CRS) valitseminen

Noudata aina seuraavia ohjeita, kun valitset lapsellesi sopivaa turvaistuinta:

- Varmista, että lasten turvaistuimessa on tarra, joka todistaa sen täyttävän maassasi voimassa olevat turvallisuusvaatimukset.

Autoon tulee kiinnittää ainoastaan ECE-R44 tai ECE-R129 -vaatimusten mukaisia lasten turvaistuinta.

- Valitse turvaistuin lapsesi painon ja pituuden mukaisesti. Vaatimusten edellyttämä tarra tai käyttöohjeet tyypillisesti sisältävät nämä tiedot.
- Valitse turvaistuin, joka sopii autossa käytettävälle istuimelle.

Tarkastaaksesi turvaistuimen yhteensopivuuden ajoneuvon eri istuimille, tutustu asennustalukkaan sivuilla 3-41 ja 3-44 - 3-46.

- Tutustu ja noudata turvaistuimen mukana toimitettuja asennus- ja käyttöohjeita sekä varoituksia.

Lasten turvaistuintyytit

Turvaistuinta on kolme eri päätyyppiä: 1) selkä menosuuntaan, 2) kasvot menosuuntaan asennettavia turvaistuinta sekä 3) korokeistuinta.

Ne on luokiteltu lapsen iän, pituuden ja painon mukaan.

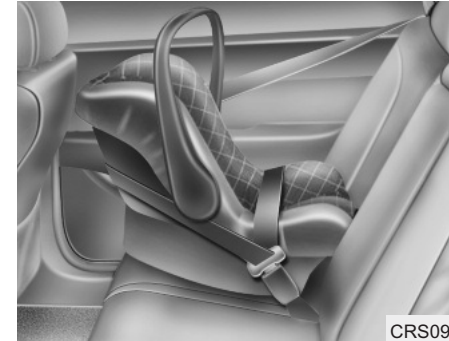

Selkä menosuuntaan asennettava turvaistuin

Selkä menosuuntaan asennettavassa turvaistuimessa suojaava tukipinta tukeutuu lapsen selkää vasten. Turvavyöt pitävät lapsen paikoillaan ja mahdollisessa onnettomuustilanteessa pyrkivät pitämään herkille niska- ja selkärangan seuduille kohdistuvan paineen mahdollisimman pienenä.

Alle yhden vuoden ikäiset lapset tulee kiinnittää aina selkä menosuuntaan asennettaviin turvaistuimiin. Selkä menosuuntaan asennettavia turvaistuinta on olemassa eri tyyppisiä: vauvojen kuljettamiseen tarkoitettuja turvakaukaloita tulee käyttää ainoastaan selkä menosuuntaan asennettavina malleina. Supistajilla/pienentäjillä varustetuissa tai 3-in-1 -tyypissä turvaistuimissa on suuremmat pituus- ja painorajoitukset selkä menosuuntaan kiinnityksessä, jolloin niitä voidaan käyttää pidemmän aikaa kyseisessä asennussuunnassa.

Kiinnitä turvaistuin selkä menosuuntaan niin pitkään kuin lapsi voidaan valmistajan pituus- ja painorajoitusten mukaan näin kiinnittää.



Kasvot menosuuntaan asennettava turvaistuin

Kasvot menosuuntaan asennettavan turvaistuimen tarjoama tuki perustuu vartalon ympärille kiinnitettävien voiden pohjalle. Kiinnitä lapsi kasvot menosuuntaan asennettavan istuimen voilla niin pitkään, kunnes turvaistuimen valmistajan ilmoittamat suurimmat sallitut pituus- tai painorajat saavutetaan.

Kun lapsi kasvaa niin isoksi, että kasvot menosuuntaan asennettava turvaistuin jää pieneksi, on aika siirtyä käyttämään korokeistuinta.

Korokeistuimet

Korokeistuin on turvaistuin, joka on suunniteltu parantamaan asentoa kiinnitettäessä lapsi ajoneuvon omilla turvavöillä. Korokeistuin asemoi lapsen siten, että ajoneuvon turvavyöt kulkevat lapsen kehittyneempien ruumiinosien kohdalta. Käytä korokeistuinta niin pitkään, kunnes lapsi on kyllin iso käyttämään ajoneuvon omia turvavöitä suunnitellulla tavalla.

Turvavyö kulkee silloin oikein, kun lantiovyö kulkee mukavasti ylemmän reisin linjan, eikä vatsan, yli. Olkavyön tulee kulkea olkapään ja rinnan, eikä kasvojen ja kaulan, välistä. Alle 13-vuotiaiden lasten tulee olla aina oikealla tavalla kiinnitetty, jotta voitaisiin minimoida loukkaantumiset mahdollisessa onnettomuudessa, äkkijärrutuksessa tai väistöliikkeessä.

Lasten turvaistuimen kiinnittäminen (CRS)

VAROITUS

Aina ennen lasten turvaistuimen asentamista:

Lue ja noudata lasten turvaistuimen valmistajan ohjeita.

Jos et noudata kaikkia ohjeita ja varoituksia, lisäät merkittävästä vakavan tai hengenvaarallisen loukkaantumisen riskiä mahdollisessa onnettomuustilanteessa.

VAROITUS

Jos ajoneuvon pääntuki estää turvaistuimen virheettömän kiinnittämisen, kyseistä pääntukea tulee säätää tai se tulee kokonaan irrottaa.

Kun olet valinnut lapsellesi soveltuvan turvaistuimen ja huolehtinut sen sopivuudesta istuinpaikkaan, noudata seuraavaa kolmea yleisohjetta kiinnittäaksesi istuimen oikein:

- **Kiinnitä lasten turvaistuin huolellisesti ajoneuvoon.** Kaikki lasten turvaistuimet on kiinnitettävä joko ajoneuvon 3-pistevoilla tai ISO-FIX ja/tai tether-kiinnikkeillä ja/tai tukijalalla.
- **Huolehdi, että lasten turvaistuin on kiinnitetty tiukasti.** Kun olet kiinnittänyt turvaistuimeen ajoneuvon, työnnä ja vedä istuinta eteenpäin sekä sivuille varmistaaksesi kunnollisen kiinnittymisen auton istuimeen. Lasten turvaistuin on kiinnitettävä turvavoilla mahdollisimman tiukasti. Kuitenkin istuin saattaa liikkua hieman sivuttaissuunnassa. Asentaessasi lasten turvaistuinta, säädä ajoneuvon istuin ja selkänoja (ylös/alas ja eteen-/taaksepäin) siten, että turvaistuin asettuu mukavasti auton istuimelle.

- **Kiinnitä lapsi turvaistuimeen.** Huolehdi, että lapsi kiinnitetään istuimeen turvaistuimen valmistajan ohjeiden mukaisesti.

HUOMIO

Lämpötila suljetussa ajoneuvossa olevassa turvaistuimessa voi nousta erittäin korkeaksi. Estääksesi palovammat, tarkasta istuinpinnat ja vyölukot ennen lapsen asettamista turvaistuimeen.

ISOFIX ja top-tether kiinnikkeet (ISOFIX-kiinnitysjärjestelmä)

ISOFIX-järjestelmä pitää lastenturvaistuimesta kiinni ajon aikana tai mahdollisessa onnettomuudessa. Järjestelmä on suunniteltu siten, että lasten turvaistui-
men asentaminen helpottuisi ja virheel-
lisen asennuksen mahdollisuus pienen-
tyisi. ISOFIX-järjestelmä hyödyntää ajo-
neuvossa olevia kiinnitysankkureita se-
kä lastenistuimessa olevia kiinnityspis-
teitä. ISOFIX-järjestelmä poistaa tarpeen
käyttää ajoneuvon turvavöitä lasten tur-
vaistuimen kiinnittämiseen ajoneuvon ta-
kaistuimille.

ISOFIX-ankkurit ovat ajoneuvosta löy-
tyviä metallitangosta valmistettuja kiin-
nikkeitä. Jokaisessa ISOFIX-kiinnitys-
paikassa on kaksi alakiinnityspistettä,
joihin lasten turvaistuimen ISOFIX-kiin-
nitimet lukitaan.

Käyttääksesi ajoneuvon ISOFIX-järjes-
telmää, sinulla on oltava ISOFIX-kiin-
nittimillä varustettu lasten turvaistuin.

Turvaistuimen valmistaja tarjoaa ohjeet
oman tuotteen sekä siihen liittyvien
ISOFIX-kiinnittimien käyttöön.

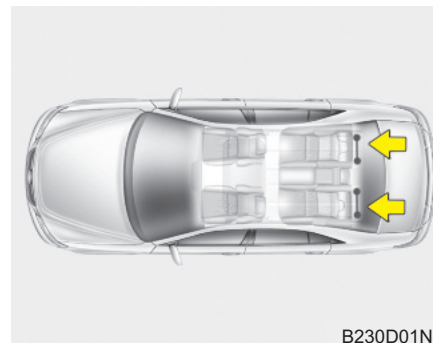

B230D01NF

ISOFIX-ankkurit on tarkoitettu ainoas-
taan takaistuimen oikean tai vasemman
sivun kiinnityksiin. Niiden sijainti ilme-
nee kuvasta:

VAROITUS

Älä yritä asentaa lasten turvais-
tuinta ajoneuvon takaistuimen
keskipaikalle käyttämällä ISOFIX-
kiinnikkeitä. Tällä istuimella ei ole
ISOFIX-kiinnikkeitä. Käyttämällä
reunaistuimien ankkureita turvais-
tuimen kiinnittämiseen keskita-
kaistuimelle, ankkurit tai kiinnitti-
met voivat vahingoittua.

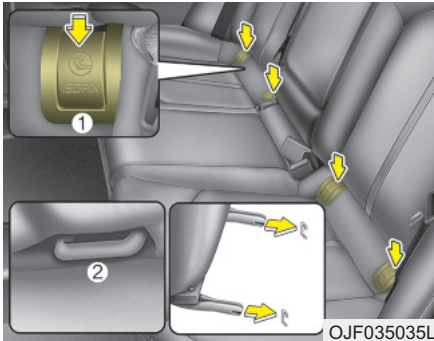

ISOFIX-ankkurit sijaitsevat takaistuimen oikealla ja vasemmalla reunapaidalla istuinosa ja selkänojan välissä. Paikat on osoitettu tunnuksin.

Käyttääksesi ISOFIX-ankkureita, paina ankkurin suojuksen yläreunasta.

* (1): ISOFIX-kiinnikkeen asennon ilmais (☺)

(2): ISOFIX-ankkuri

Lasten turvaistuimen lukitseminen ISOFIX-kiinnikejärjestelmällä

ISOFIX-yhteensopivan lasten turvaistuimen asentaminen takaistuimen reunapaikoille:

1. Siirrä turvavyölukko pois ISOFIX-ankkureiden tieltä.
2. Siirrä kaikki tavarat ja esineet pois ankkureiden tieltä, jotta ne eivät estäisi turvallisen kiinnityksen muodostumista turvaistuimen ISOFIX-kiinnityspisteiden kanssa.
3. Aseta lasten turvaistuin ajoneuvon istuimelle ja kiinnitä ISOFIX-kiinnikkeet ISOFIX-ankkureihin lasten turvaistuimen valmistajan tarjoamien ohjeiden mukaisesti.
4. Noudata lasten turvaistuimen valmistajan ohjeita oikean ja virheettömän kiinnityksen varmistamiseksi.

VAROITUS

Suorita seuraavat varotoimenpiteet ISOFIX-järjestelmää käyttäessäsi:

- Lue ja noudata kaikkia lasten turvaistuimessa esitettyjä ohjeita.
- Estääksesi lasta ylettämästä tai tarttumasta turvavöihin, kiinnitä kaikki käyttämättömät takaturvavyöt vyölukuihin ja vedä turvavyön ylijäämäosat lapsen ulottumattomiin. Lapsi voi kuristua, jos olkavyö kiertyy kaulan ympäri ja turvavyö kiristyy.
- **ÄLÄ KOSKAAN** kiinnitä enempää kuin yhtä turvaistuinta yhteen kiinnityspaikkaan. Tämä voi johtaa ankkurin tai kiinnittimen löystymiseen tai rikkoutumiseen.
- Tarkastuta kaikki ISOFIX-järjestelmään liittyvät osat huollossa mahdollisen onnettomuuden jälkeen. Onnettomuus voi vahingoittaa ISOFIX-järjestelmää, jolloin turvaistuin ei kiinnity kunolla.

Lasten turvaistuimen kiinnittäminen Top-tether -kiinnikejärjestelmällä (mikäli varusteena)

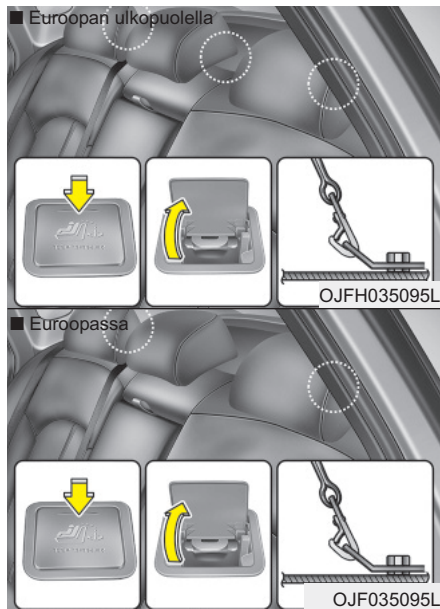

Top-tether ankkurit lasten turvaistuimen kiinnittämiseen löytyvät takaistuimien takana olevalta hyllyltä.

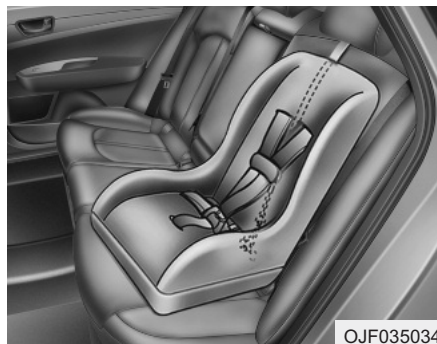

1. Ohjaa lastenistuimen top-tether -hihna selkänojan yli. Kun aseoit ja kiinnität top tether -hihnaa, pyydämme noudattamaan lasten turvaistuimen valmistajan ohjeita.
2. Kiinnitä top-tether -hihna sitä vastaavaan top-tether-kiinnityspisteeseen. Sitten kiristä top-tether-hihna turvaistuimen valmistajan ohjeiden mukaisesti, jotta turvaistuin asettuisi tiukasti ajoneuvon istuinta vasten.

VAROITUS

Suorita seuraavat varotoimenpiteet Top tether -järjestelmää käytettäessä:

- Lue ja noudata kaikkia lasten turvaistuimessa esitettyjä ohjeita.
- **ÄLÄ KOSKAAN** kiinnitä enempää kuin yhtä turvaistuinta yhteen kiinnityspaikkaan. Tämä voi johtaa ankkurin tai kiinnittimen löystymiseen tai rikkoutumiseen.
- Älä kiinnitä Top-tether-kiinnintä mihinkään muuhun kuin Top-tether-kiinnityspisteeseen. Se ei toimi oikein kiinnitettynä johonkin muuhun paikkaan.
- Turvaistuimien kiinnityspisteet on suunniteltu kestämään ainoastaan ne kuormat, jotka kunolla kiinnitettyt turvaistuimet aiheuttavat oikein käytettynä.

Missään tapauksessa niitä ei ole tarkoitettu käytettäväksi aikuisille tai muiden tavaroiden tai varusteiden kiinnittämiseksi autoon.

ISOFIX-turvaistuimen kiinnityspaikkojen soveltuvuus ECE-määräysten mukaisesti

Painoryhmä	Kokoluokka	Turvaistuin	ISOFIX-paikka autossa			
			Etumatkustaja	Takana sivulla (kuljettajan puolella)	Takana sivulla (etumatkustajan puolella)	Takana keskellä
Turvakaukalo	F	ISO/L1	-	X	X	-
	G	ISO/L2	-	X	X	-
0 : 10kg asti	E	ISO/R1	-	IL	IL	-
0+ : 13kg asti	E	ISO/R1	-	IL	IL	-
	D	ISO/R2	-	IL	IL	-
	C	ISO/R3	-	IL	IL	-
I : 9-18 kg	D	ISO/R2	-	IL	IL	-
	C	ISO/R3	-	IL	IL	-
	B	ISO/F2	-	IUF, IL	IUF, IL	-
	B1	ISO/F2X	-	IUF, IL	IUF, IL	-
	A	ISO/F3	-	IUF, IL	IUF, IL	-

IUF = Soveltuu kasvat menosuuntaan asennettaville yleisen ryhmän lasten ISOFIX-turvaistuimille, jotka on hyväksytty tässä painoryhmässä.

IL = Soveltuu erityisille ISOFIX-turvaistuimille, jotka on luetteloitu oheiseen taulukkoon.

Nämä ISOFIX-turvaistuimet ovat ajoneuvokohtaisia tai kuuluvat "restricted" tai "semi-universal" -kategoriaan.

X = ISOFIX-paikka ei sovellu ISOFIX-turvaistuimen kiinnittämiseen tässä painoryhmässä ja/tai kokoluokassa.

Lasten turvaistuimen kiinnittäminen kolmipistevyöllä

Kun ISOFIX-järjestelmää ei käytetä, turvaistuimet on kiinnitettävä takaistuimelle 3-pistevyön lantiovyön avulla.

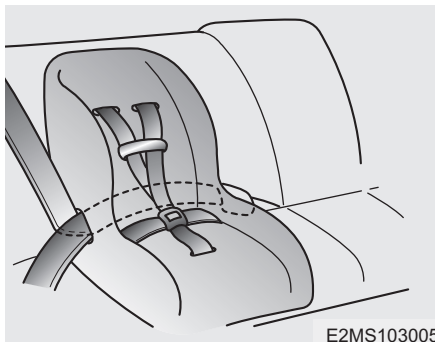

Lasten turvaistuimen asentaminen kolmipistevyöllä

Asentaaksesi lasten turvaistuimen takaistuimelle, toimi seuraavasti:

1. Aseta lasten turvaistuin auton takaistuimelle ja ohjaa vyön lantiosa turvaistuimen kautta tai sen ympäri noudattaen turvaistuimen valmistajan ohjeita.

Varmista, että turvavyössä ei ole kiertymiä.

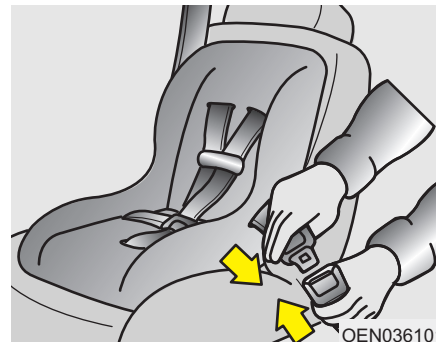

2. Kiinnitä lantio-osan kiinnike vyölukkoon. Varmista, että kuulet selkeän lukitusäänen. Suuntaa avausnäppäin siten, että siihen on helppo päästä käsiksi mahdollisessa hätätilanteessa.

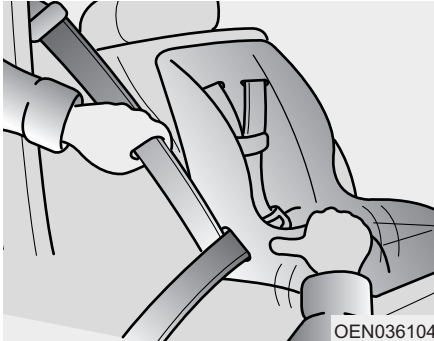

Poistaaksesi lasten turvaistuimen, paina vyölukon vapautuspainiketta, vedä 3-pistevyö irti turvaistuimesta ja anna vyön kelaautua kokonaan kelauslaitteeseen.

3. Poista kaikki vyöhön jäävä ylimääräinen löysä pois painamalla turvaistuinta alaspäin ja samalla ohjaamalla olkavyötä takaisin kelauslaitteeseen.
4. Paina ja vedä turvaistuinta varmistaaksesi, että turvavyö pitää istuinta tiukasti paikallaan.

Jos turvaistuimen valmistaja suosittelee käyttämään top-tether-kiinnikettä yhdessä 3-pistevyön kanssa, ks. sivut 3-39.

Yleisen luokituksen (“Universal”) vyökiinnitteisten turvaistuimien sopivuus eri istuinpaikoille ECE-määräysten mukaisesti (Euroopassa)

Käytä ainoastaan lasten turvaistuimia, jotka on virallisesti hyväksytty ja sopivia lapsellesi. Käyttäessäsi lasten turvaistuimia noudata seuraavaa taulukkoa.

Painoryhmä	Istuimen sijainti		
	Etumatkustaja	Takana sivulla	Takana keskellä
0 : 10 kg asti (0 - 9 kk)	U	U	U
0+ : 13 kg asti (0 - 2 vuotta)	U	U	U
I : 9 kg - 18 kg (9 kk - 4 vuotta)	U	U	U
II & III : 15-36 kg (4 - 12 vuotta)	U	U	U

U : soveltuu yleisen ryhmän (universal) turvaistuimille, jotka on hyväksytty käytettäväksi tässä painoryhmässä (jos turvaistuin asennetaan etuistuimelle, istuinta tulee säätää ylöspäin oikealle korkeudelle kiinnittymisen varmistamiseksi).

UF : soveltuu eteenpäin suunnattuna yleisen ryhmän turvaistuimille, jotka on hyväksytty käytettäväksi tässä painoryhmässä.

X: istuinsijainti ei sovellu lapsille tässä painoryhmässä.

Yleisen luokituksen (“Universal”) vyökiinnitteisten turvaistuimien sopivuus eri istuinpaikoille ECE-määräysten mukaisesti (poislukien Eurooppa)

Käytä ainoastaan lasten turvaistuimia, jotka on virallisesti hyväksytty ja sopivia lapsellesi. Käyttäessäsi lasten turvaistuimia noudata seuraavaa taulukkoa.

Painoryhmä	Istuimen sijainti		
	Etumatkustaja	Takana sivulla	Takana keskellä
0 : 10 kg asti (0 - 9 kk)	UF	U	U
0+ : 13 kg asti (0 - 2 vuotta)	UF	U	U
I : 9 kg - 18 kg (9 kk - 4 vuotta)	UF	U	U
II & III : 15-36 kg (4 - 12 vuotta)	UF	U	U

U : soveltuu yleisen ryhmän turvaistuimille, jotka on hyväksytty tähän painoryhmään.

UF : soveltuu kasvat menosuuntaan asennettaville yleisen ryhmän (universal) turvaistuimille, jotka on hyväksytty käytettäväksi tässä painoryhmässä (jos turvaistuin asennetaan etuistuimelle, istuinta tulee säätää ylöspäin oikealle korkeudelle kiinnittymisen varmistamiseksi).

X: istuinsijainti ei sovellu lapsille tässä painoryhmässä.

Suosittelut lasten turvaistuimet – Euroopassa

Painoryhmä	Kokoluokka	Turvaistuin	Nimi	Valmistaja	Istuimen tyyppi	ECE-R44 Hyväksyntänumero
Ryhmä 0-1 (0 - 13kg)	E	ISO/R1	Baby Safe Plus	Britax Römer	Taaksepäin suunnattava, ISOFIX-jalustalla varustettu	E1 04301146
Ryhmä 1 (9 - 18kg)	B1	ISO/F2X	Duo Plus	Britax Römer	Kasvot menosuuntaan asennettava, ISOFIX -alakiinnike + Ylempi tether-kiinnike	E1 04301133

Turvaistuinvalmistajien tietoja

Britax Römer <http://www.britax.com>

TURVATYYNYT - TÄYDENTÄVÄ TURVAJÄRJESTELMÄ (MIKÄLI VARUSTEENA)

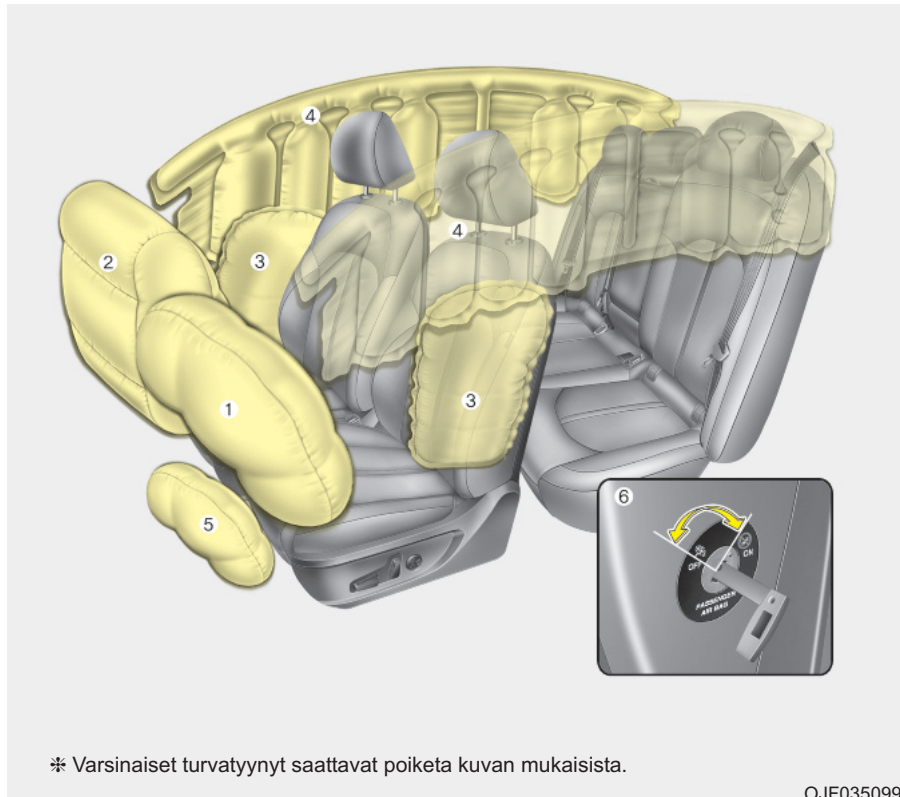

(1) Kuljettajan eturvatyynty

(2) Matkustajan eturvatyynty

(3) Sivuturvatyynty

(4) Ikkunaturvatyynty

(5) Kuljettajan polviturvatyynty*

(6) Etumatkustajan eturvatyyntyn
ON/OFF -kytkin*

* : mikäli varusteena

* Varsinaiset turvatyyntyt saattavat poiketa kuvan mukaisista.

OJF035099L

VAROITUS

- Vaikka autossa on turvatuynyt, sinun ja matkustajiesi pitää aina käyttää turvavöitä, jotta voitaisiin minimoida loukkaantumisen riski ja loukkaantumisen vakavuusaste törmäyksessä tai nurinajossa.

- SRS-järjestelmä ja esikiristimet sisältävät räjähtäviä kemikaaleja.

Jos ajoneuvo romutetaan irrottamatta SRS-järjestelmää ja esikiristimiä, voi syttyä tulipalo. Ennen ajoneuvon romuttamista suosittelemme ottamaan yhteyden valtuutettuun Kia-huoltoon.

- Pidä SRS-järjestelmän osat ja johdotukset kaukana vedestä ja kaikenlaisista nesteistä. Jos SRS-järjestelmän komponentit eivät toimi vedelle tai nesteelle altistumisen johdosta, seurauksena voi olla tulipalo tai vakava loukkaantuminen.

Kuinka turvatuynyjärjestelmä toimii?

- Turvatuynyt ovat käytettävissä (täytyvät tarpeen vaatiessa) ainoastaan, kun moottorin Start/Stop-painike kytketään ON- tai START-asentoon.
- Turvatuynyt täyttyvät hetkessä voimakkaassa keulaan tai sivulle kohdistuvassa törmäyksessä (mikäli varustettu sivu- tai ikkunaturvatuynnyllä) auttaakseen suojaamaan matkustajia vakavilta fyysisiltä vammoilta.
- Turvatuynyjen täyttymiseen ei vaadita tiettyä ajonopeutta.

Yleisesti ottaen turvatuynyt on suunniteltu täyttymään törmäyksen voimakkuuden ja suunnan mukaan. Nämä kaksi tekijää määrittävät läheittäkö tunnistimet täyttymisen laukaisevan elektronisen signaalin.

- Turvatuynyn laukeamiseen vaikuttaa monet tekijät, kuten ajonopeus ja suuntakulma sekä törmäyksessä osallisena olevien ajoneuvojen tai kappaleiden massa ja kovuus. Tarkkaan määritettäessä tekijät eivät rajoitu ainoastaan yllä mainittuihin.

- Eturavatuynyt täyttyvät hetkessä kokonaan ja tyhjentyvät välittömästi.

Käytännössä sinun on mahdotonta ehtiä näkemään turvatuynyjen täyttymistä törmäystilanteessa.

On paljon todennäköisempää, että näet ainoastaan kotelostaan roikuvat tyhjentyneet turvatuynyt törmäyksen jälkeen.

* HUOMAUTUS - mikäli kierimistunnistin varusteena

Lisäksi turvatuynyt täyttyvät välittömästi kierimistilanteissa (mikäli varustettu sivu- tai ikkunaturvatuynnyllä) suojataksien matkustajia vakavilta ruumiinvammoilta.

- Jotta saavutettaisiin turvatyynyjen tarjoama suoja voimakkaissa törmäyksissä, niiden tulee laueta erittäin nopeasti. Koska törmäykset ovat hyvin nopeita tapahtumia, turvatyynyn täyttymisnopeuden on oltava erittäin suuri. Turvatyynyn on ehdittävä matkustajan ja ajoneuvon rakenteen väliin ennen kuin matkustaja niihin osuu.

Tämä täyttymisnopeus pienentää voimakkaissa kolareissa vakavien tai hengenvaarallisten vammojen riskiä ja on näin ollen välttämätön osa turvatyynyn suunnittelua.

Kuitenkin turvatyynyn täyttymisestä saattaa myös aiheutua vammoja, kuten hiertymiä kasvoissa, mustelmia ja murtuneita luita, koska turvatyyny laukeyvat hyvin suurella voimalla.

- **On lisäksi tilanteita, joissa turvatyynyn ja ohjauspyörän välinen kosketus saattaa aiheuttaa hengenvaarallisia vammoja erityisesti, jos henkilö on asettunut liian lähelle ohjauspyörää.**

VAROITUS

- **Kuljettajan on istuttava mahdollisimman etäällä ohjauspyörän turvatyynystä (vähintään 25 cm), jotta törmäyksessä laukeavan turvatyynyn aiheuttaman henkilövahingon tai menehtymisen riski olisi mahdollisimman pieni. Etumatkustajien tulee aina siirtää istuimensa mahdollisimman taakse ja istua tiukasti selkänojaa vasten.**
- **Turvatyyny täytyvät törmäyksessä silmänräpäyksessä, jolloin matkustajat saattavat loukaantua turvatyynyn täyttymisvoimasta istuessaan liian lähellä turvatyynyä.**
- **Turvatyynyn täytyminen saattaa aiheuttaa ruhjeita naaman tai vartalon alueelle, rikkoutuneen lasin aiheuttamia vammoja tai palovammoja.**

Melu ja savu

Kun turvatyyny täytyvät, niistä pääsee voimakas ääni ja ne vapauttavat savua ja pölyä matkustamoon. Tämä kuuluu normaaliin turvatyynyn täyttölaitteiston laukaisimen toimintaan. Turvatyynyn täyttymisen seurauksena saatat kokea voimakkaita hengitysvaikeuksia turvatyynyn ja turvatyynyn painaessa rintaasi. Lisäksi hengittämistä vaikeuttaa ympärillä vallitseva savu ja pöly. **Avaa kaikki ovet ja/tai ikkunat mahdollisimman nopeasti törmäyksen jälkeen, jotta hengittäminen tulisi helpommaksi ja välttäisiin jatkuvalta altistumiselta savulle ja pölylle.**

Vaikka savu ja pöly ovat vaarattomia, ne saattavat aiheuttaa ihon ärsytyksistä (silmissä, nenässä, kurkussa jne.). Jos näin tapahtuu, pese altistuneet alueet ja huuhtelee ne kylmällä vedellä. Jos oireita ilmenee tämänkin jälkeen, ota yhteys lääkäriin.

VAROITUS

Kun turvatyyny laukeaa, turvatyynyyn liittyvät osat ohjauspyörässä, kojelaudassa, etuistuimilla ja/tai etu- ja takaovien yläpuolisissa kattopaneeleissa kuumentuvat voimakkaasti. Estääksesi vammat, älä koske turvatyynyyn säilytyslokeroon sisäosiin välittömästi turvatyynyyn täyttymisen jälkeen.

Etumatkustajan turvatyynyyn varoitustarra lastenistuimesta

■ Tyyppi A



OYDESA2042

■ Tyyppi B

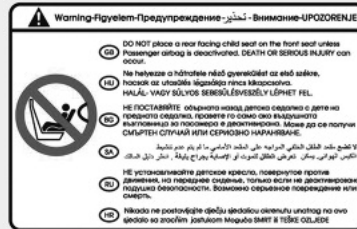

OHM036053L

VAROITUS

Älä koskaan kiinnitä selkä menosuuntaan asennettavaa lastenistuinta etumatkustajan istuimelle, ellet kytke etumatkustajan turvatyynyä pois päältä. Täyttävä etumatkustajan turvatyyny voi lastenistuimen osuessaan ottaa lapsen hengiltä.

Suosittelemme välttämään myös kasvot menosuuntaan suunnatun lastenistuimen kiinnittämistä etumatkustajan istuimelle. Jos etumatkustajan turvatyyny laukeaa, se aiheuttaa lapselle vakavia tai jopa hengenvaarallisia vammoja.

Jos autosi on varustettu etumatkustajan eturuvattyyryn ON/OFF -kytkimellä, voit tarpeen vaatiessa kytkeä etumatkustajan eturuvattyyryn päälle tai pois päältä.

Lisätietoja löydät kappaleesta "Etumatkustajan turvatyyny ON/OFF-kytkin" tässä luvussa. (mikäli varusteena)

VAROITUS

- **ÄLÄ KOSKAAN** aseta selkä menosuuntaan käytettävää turvaistuinta auton istuimelle, jota suojaa edessä aktiivinen turvatyyny. Lapsi voi saada vakavia vammoja tai jopa menehtyä.
 - Kun lapsi kiinnitetään takaistuinten sivuosaan ajoneuvossa, jossa on sivu- ja/tai ikkunaturvatyyny, varmista, että asennat lastenistuimen mahdollisimman kauas ovesta kuin mahdollista ja lukitset turvaistuimen kunnolla paikoilleen.
- Sivu- ja/tai ikkunaturvatyynyn täytyminen saattaa aiheuttaa vakavia tai hengenvaarallisia vammoja vauvaan tai lapseen.**

Turvatyynyn varoitusvalo

W7-147

Mittaristossa olevan turvatyynyn varoitusvalon tarkoituksena on varoittaa sinua mahdollisesta turvatyynyjärjestelmässä (SRS - Supplemental Restraint System) olevasta ongelmasta.

Kun moottorin Start/Stop-painike kytetään ON-asentoon, varoitusvalon tulee syttyä noin 6 sekunniksi ja sen jälkeen sammua.

Tarkastuta järjestelmä, jos:

- Valo ei syty lyhyesti, kun kytket moottorin Start/Stop-painikkeen ON-asentoon.
- Valo jatkaa palamista noin 6 sekunnin palamisen jälkeen.
- Valo syttyä auton liikuessa.
- Valo vilkkuu, kun moottorin Start/Stop-painike on ON-asennossa.

**Matkustajan eturvatyynyn
ON-merkkivalo (mikäli varusteena)**

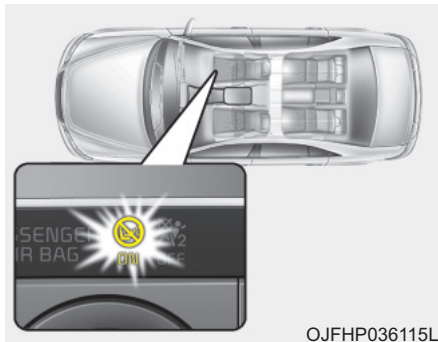

Matkustajan eturvatyynyn kytkennän merkkivalo palaa noin 4 sekuntia sen jälkeen, kun moottorin Start/Stop-painike kytketään ON-asentoon.

Matkustajan eturvatyynyn kytkennän merkkivalo syttyy myös silloin, kun vastaavan turvatyynyn ON/OFF-kytkin asetetaan ON-asentoon ja se sammuu noin 60 sekunnin jälkeen.

**Matkustajan eturvatyynyn
OFF-merkkivalo (mikäli varusteena)**



Matkustajan eturvatyynyn kytkennän merkkivalo palaa noin 4 sekuntia sen jälkeen, kun moottorin Start/Stop-painike kytketään OFF-asentoon.

Matkustajan eturvatyynyn poiskytkennän merkkivalo syttyy myös, kun matkustajan eturvatyynyn ON/OFF-kytkin on asetettu OFF-asentoon ja vastaavasti sammuu, kun sama kytkin asetetaan takaisin ON-asentoon.

⚠️ HUOMIO

Jos etumatkustajan turvatyynyn ON/OFF-kytkimessä on toimintahäiriö, OFF-merkkivalo ei syty (etumatkustajan turvatyynyn ON-merkkivalo syttyy ja sammuu noin 60 sekunnin jälkeen), jolloin eturvatyyny laukeaa nokkaan kohdistuvissa törmäyksissä, vaikka matkustajan eturvatyynyn ON/OFF-kytkin olisi asetettu OFF-asentoon.

Jos näin tapahtuu, suosittelemme tarkastuttamaan matkustajan eturvatyynyn ON/OFF-kytkimen ja SRS-turvatyynyjärjestelmän valtuutetussa Kia-huollossa.

SRS-järjestelmän osat ja toiminnot

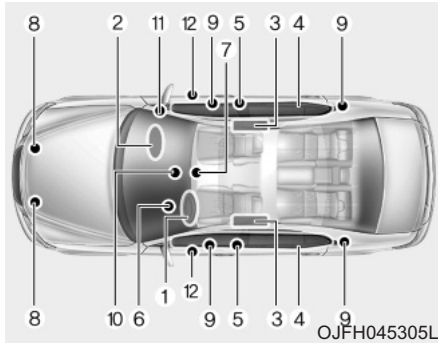

SRS-järjestelmä sisältää seuraavia komponentteja:

1. Kuljettajan etuturvatyynyn moduuli
2. Matkustajan etuturvatyynyn moduuli
3. Sivuturvatyynyjen moduulit
4. Ikkunaturvatyynyjen moduulit
5. Kelojen esikiristimien asennelmat*
6. Turvatyynyn varoitusvalo
7. SRS-ohjausyksikkö (SRSCM)/Kierimistunnistin*
8. Etutörmäystunnistimet
9. Sivutörmäystunnistimet*

10. Etumatkustajan turvatyynyn ON/OFF -merkkivalo (vain etumatkustajan istuin)*
 11. Etumatkustajan etuturvatyynyn ON/OFF -kytkin*
 12. Sivun paineanturit
- * : mikäli varusteena

Kun moottorin Start/Stop-painike on ON-asennossa, SRS-ohjausyksikkö (SRSCM) tarkkailee jatkuvasti kaikkia SRS-komponentteja määrittääkseen mahdollisessa törmäystilanteessa, onko törmäys riittävän voimakas turvatyynyn tai turvavyön esikiristimen laukaisulle.

Mittaristossa oleva SRS-turvatyynyn varoitusvalo palaa noin 6 sekuntia, kun Start/Stop-painike kytketään ON-asentoon, jonka jälkeen sen tulee sammua.

VAROITUS

Jos jotain seuraavista tilanteista esiintyy, on kyseessä SRS-toimintahäiriö. Suosittelemme, että tarkastutat järjestelmän valtuutetussa Kia-huollossa.

- Valo ei syty lyhyesti, kun kytket moottorin Start/Stop-painikkeen ON-asentoon.
- Valo jatkaa palamista noin 6 sekunnin palamisen jälkeen.
- Valo syttyy auton liikkuessa.
- Valo vilkkuu, kun moottorin Start/Stop-painike on ON-asennossa.

Kuljettajan etuturvatyyny (1)



Etuturvatyynyjen moduulit sijaitsevat ohjauspyörän keskiössä ja etumatkustajan paneelissa hansikaslokeron yläpuolella ja/tai kuljettajan polven sivusuojuksessa. Jos SRSCM tunnistaa riittävän voimakkaan ajoneuvon etuosaan kohdistuvan törmäyksen, se laukaisee automaattisesti etuturvatyyny.

Kuljettajan etuturvatyyny (2)



Laukeamishetkellä suojuskansiin muotoillut halkeamamasauamat repeävät turvatyynyjen laajenemisen aiheuttamasta paineesta. Suojusten auetessa turvatyyny voi täytyä täydelliseen koonsa.

Kuljettajan etuturvatyyny (3)



Täysin täyttynyt turvatyyny yhdessä oikein kiinnitetyn turvavyön kanssa hidastavat kuljettajan tai matkustajan eteenpäin jatkuvaa liikettä pienentäen pään ja rinnan alueen loukkaantumisvaaraa.

Välittömästi täydellisen täyttymisen jälkeen turvatyyny alkaa tyhjäntyä, jotta kuljettaja pystyisi näkemään eteenpäin ja ohjata autoa tai käyttämään muita hallintalaitteita.

Matkustajan etuturvatyyny



B240B05L

VAROITUS

- Älä asenna tai aseta mitään varusteita (mukipidike, levykotelo, tarra yms.) etumatkustajan hanskaslokeron yläpuoliseen paneeliin, kun autossa on varusteena etumatkustajan turvatyyny. Nämä tavarat voivat olla vaarallisia ja aiheuttaa vammoja etumatkustajan turvatyynyn lauetessa.

(Jatkuu)

(Jatkuu)

- Jos asennat ilmanraikastinsäiliön auton matkustamoon, älä aseta sitä mittariston lähelle tai kojelaudan pinnalle. Se saattaa olla vaarallinen ja aiheuttaa vammoja turvatyynyn lauetessa.

VAROITUS

- Jos turvatyyny laukeaa, siitä saattaa kuulua kova ääni ja vapautua pieni määrä savua. Tämä on normaali seuraus eikä aiheuta lisävaaraa. Turvatyyny on pakattu tähän hienojakoiseen jauheeseen. Turvatyynyn laukeamisesta seuraava pölyn muodostuminen saattaa aiheuttaa silmien tai ihon ärsyyntymistä. Se voi olla myös haitallista astmatikoille. Pese aina huolellisesti kaikki altistuneet ihoalueet haalealla vedellä ja miedolla saippualla turvatyyny laukaisseen onnettomuuden jälkeen.

(Jatkuu)

(Jatkuu)

- SRS on toiminnassa ainoastaan, kun moottorin Start/Stop-painike on ON-asennossa. Jos SRS-turvatyynyn varoitusvalo ei syty, pysyy päällä noin 6 sekunnin palamisen jälkeen, kun moottorin Start/Stop-painike kytketään ON-asentoon tai moottori käynnistetään, tai syttyy ajon aikana, SRS-järjestelmä ei toimi oikein. Jos näin tapahtuu, suosittelemme tarkastuttamaan järjestelmän valtuutetussa Kia-huollossa.
- Ennen kuin vaihdat sulakkeen tai irrotat akkukenkää navasta, kytke moottorin Start/Stop-painike OFF-asentoon. Älä koskaan poista tai vaihda turvatyynyn liittyviä sulakkeita, kun moottorin Start/Stop-painike on ON-asennossa. Jos tätä varoitusta ei noudateta, SRS-turvatyynyn varoitusvalo syttyy palamaan.

Kuljettajan ja matkustajan etu- turvatyyny

■ Kuljettajan etuturvatyyny

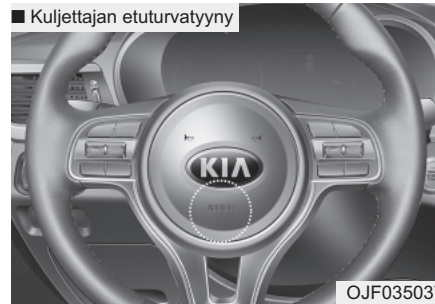

OJF035037

■ Kuljettajan polviturvatyyny (mikäli varusteena)

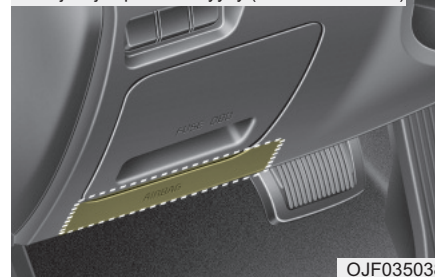

OJF035038

Autosi on varustettu sekä kuljettajan että etumatkustajan turvatyynyjärjestelmällä ja kolmipisteturvavöillä.

Järjestelmän olemassaolo ilmaistaan ohjauspyörän turvatyynyn suojukseen ja/tai ohjauspyörän alapuolella polvien korkeudella olevaan suojukseen sekä matkustajan etusivupaneelissa hansikaslokeroon yläpuolella olevan turvatyynyn suojukseen kohokuvioidun kirjaimin "AIR BAG".

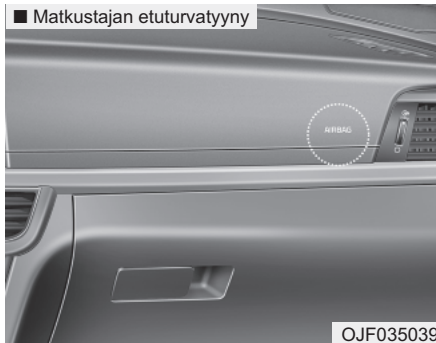

SRS-järjestelmä koostuu turvavyynyistä, jotka on asennettu ohjauspyörän keskiön suojuksen sisään, ohjauspylvään alla polvien korkeudella olevan suojuksen taakse sekä matkustajan etusivupaneelin alle hansikaslokeron yläpuolelle.

SRS-järjestelmän tehtävänä on tarjota auton kuljettajalle ja/tai etumatkustajalle suojaa turvavyöjärjestelmän tarjoaman suojan lisäksi riittävän voimakkaissa etuosaan kohdistuvissa törmäyksissä. SRS-järjestelmä käyttää tunnistimia keräämään tietoa kuljettajan istuin-asennosta, kuljettajan ja etumatkustajan turvavyön käytöstä sekä törmäyksen voimakkuudesta.

Turvavyön vyölukkojen tunnistimet (mikäli varusteena) määrittävät, onko kuljettajan tai etumatkustajan turvavyö kiinnitetty. Nämä tunnistimet mahdollistavat SRS-järjestelmän laukeamisen perustuen siihen, että käytetäänkö turvavöitä vai ei ja että kuinka voimakas törmäys on kyseessä.

VAROITUS

Huolehdi, että kaikki käyttävät aina turvavöitä ja lapset on kiinnitetty turvaistuimiin. Turvavyyny täyttyy kovalla voimalla silmänräpäyksessä. Turvavyöt pitävät matkustajat oikeassa asennossa, jolloin saadaan paras hyöty turvavyynyiltä. Jos turvavöitä käytetään väärin tai ei ollenkaan, turvavyyny voivat täytyessään jopa aiheuttaa vakavia vammoja. Noudata aina tässä oppaassa esitettyjä turvavöitä, turvavyynyjä ja matkustajien turvallisuutta koskevia varoitustenpiteitä.

Jotta pienennettäisiin vakavien loukkaantumisten riskiä ja saavutettaisiin paras suojavaikutus, noudata seuraavia ohjeita:

- Älä aseta lasta mihinkään lastenistuimeen tai korokeistuimeen etuistuimelle.
- Kiinnitä lapsi aina 2. rivin istuimelle. Se on turvallisin matkustuspaikka lapselle iästä riippumatta.

(Jatkuu)

(Jatkuu)

- Etu- ja sivuturvatyynyvät voivat aiheuttaa väärin istuvan etumatkustajan loukkaantumisen.
- Siirrä istuimesi mahdollisimman etäälle etuturvatyynyistä käytännöllisyyden nimissä säilyttämällä samalla hyvän ajotuntuman autoon.
- Sinun ja matkustajiesi ei tulisi koskaan istua tai nojata tarpeettoman lähelle turvatyynyjä. Väärin istuva kuljettaja tai matkustaja voi loukkaantua vakavasti täytyvästä turvatyynyistä.
- Älä koskaan nojaa ovea tai keskikonsolia vasten. Istu aina pysyasennossa.
- Älä anna matkustajan istua etuistuimella, kun matkustajan etuturvatyynyn poiskytkennän varoitusvalo palaa, koska tällöin turvatyyny ei laukea keskivoimakkaassa tai voimakkaassa etupäähän kohdistuvassa törmäyksessä.

(Jatkuu)

(Jatkuu)

- Tavaroita ei tulisi asettaa ohjauspyörän, kojelaudan ja hanskalokeron yläpuolisen paneelin turvatyynymoduulien päälle tai lähelle. Nämä tavarat voivat olla vahingollisia mahdollisessa, riittävän voimakkaassa törmäyksessä, jossa turvatyyny laukeavat.
- SRS-järjestelmän johtoihin ja muihin osiin ei saa koskea tai niitä ei saa irrottaa. Jos näin toimitaan, turvatyynyjen tahattomasta laukeamisesta tai toimintakyvyttömäksi tekemisestä saattaa aiheutua loukkaantumisia.
- Jos SRS-turvatyynyjärjestelmän varoitusvalo jatkaa palamista ajon aikana, suosittelemme tarkastuttamaan järjestelmän valtuutetussa KIA-huollossa.

(Jatkuu)

(Jatkuu)

- Turvatyynyvät ovat kertakäyttöisiä. Suosittelemme, että järjestelmä vaihdetaan laukeamisen jälkeen valtuutetussa Kia-huollossa.
- SRS-järjestelmä on suunniteltu laukaisemaan ainoastaan etuturvatyynyvät, kun törmäys on riittävän voimakas ja se tulee suunnasta, joka poikkeaa alle 30° ajoneuvon etupään pituuslinjasta. Lisäksi turvatyynyvät laukeavat vain kerran. Turvavöiden on oltava aina kiinnitettyinä.
- Etuturvatyynyvien ei tulisi laukea sivutörmäyksissä, peräänajoissa tai nurinajoissa. Etuturvatyynyvät eivät myöskään laukea etupäähän kohdistuvissa törmäyksissä, joiden voimakkuus ei ylitä laukeamisen kynnysarvoa.

(Jatkuu)

(Jatkuu)

- Lasten turvaistuinta ei saa asettaa etuistuimelle. Vauva tai lapsi saattaa loukkaantua vakavasti tai jopa menehtyä turvavyyn laukeamisesta onnettomuudessa.
- Alle 12-vuotiaiden lasten tulee istua takaistuimella turvavyö oikein kiinnitettynä. Älä koskaan anna lapsen matkustaa etuistuimella. Jos yli 12-vuotias lapsi on välttämättä kiinnitettävä etuistuimelle, hänelle tulee kiinnittää turvavyö oikein ja istuin on siirrettävä mahdollisimman taakse.
- Paras turvallisuus saavutetaan kaikenlaisissa törmäyksissä, kun kaikki matkustajat (myös kuljettaja) käyttävät aina turvavyöitä riippumatta siitä, onko turvavyyn varusteena käytettävällä istuimella. Tällöin vakavan tai hengenvaarallisen loukkaantumisen riski on törmäyksessä pienimmillään.

(Jatkuu)

(Jatkuu)

- Älä istu tai nojaa tarpeettoman lähelle turvavyynä, kun auto liikkuu.
- Väärässä asennossa istumisesta voi aiheutua vakavia tai hengenvaarallisia vammoja törmäyksessä. Kaikkien matkustajien tulisi istua pystyasennossa istuimen keskiosassa turvavyöt kiinnitettynä pystyasentoon säädettyä selkänojaa vasten ja jalkojen pitäisi levätä rennosti lattialla, kunnes auto on pysäköity ja moottorin Start/Stop-painike on OFF-asennossa.
 - SRS-turvavyynjärjestelmän on lauettava erittäin nopeasti tarjotakseen suojaa törmäyksessä. Jos matkustaja on liikkunut oikeasta asennosta turvavyön käytön laiminlyömisestä johdosta, turvavyyn saattaa osua voimalla matkustajaan aiheuttaen vakavia tai jopa hengenvaarallisia vammoja.

Etumatkustajan etururvavyyn ON/OFF -kytkin (mikäli varusteena)

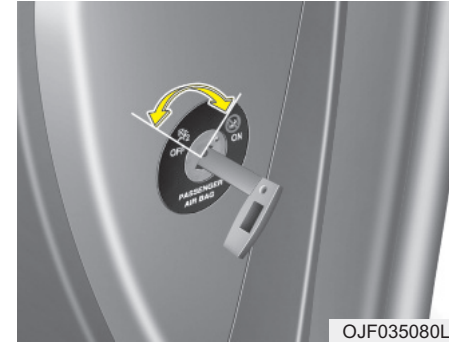

Etumatkustajan etururvavyyn voidaan kytkeä pois päältä matkustajan etururvavyyn ON/OFF -kytkimestä, jos lastenistuin asennetaan etumatkustajan istuimelle tai jos kyseistä istuinta ei käytetä matkustajan kuljettamiseen.

Varmistaaksesi lapsesi turvallisuuden, matkustajan etururvavyyn on kytkettävä pois päältä, jos selkä menosuuntaan suunnattava lastenistuin on poikkeus-tyyppistä asennettava etumatkustajan istuimelle.

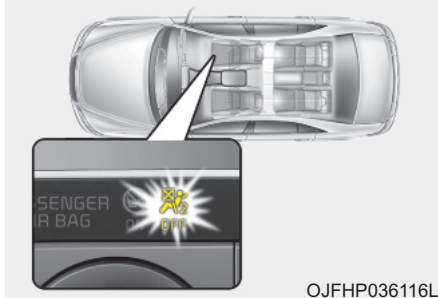
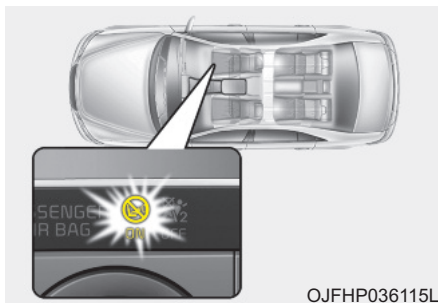

Etumatkustajan etuturvatyynyn kytkeminen päälle tai pois päältä:

Kytkeäksesi matkustajan etuturvatyynyn pois päältä, aseta pääavain matkustajan etuturvatyynyn ON/OFF -kytkimeen ja käännä se OFF-asentoon.

Matkustajan etuturvatyynyn poiskytkennän ilmaisin sytty ja pysyy päällä, kunnes turvatyyny kytketään taas päälle.

Kytkeäksesi matkustajan etuturvatyynyn takaisin päälle, aseta pääavain matkustajan etuturvatyynyn ON/OFF -kytkimeen ja käännä se ON-asentoon. Matkustajan etuturvatyynyn poiskytkennän ilmaisin sammuu.

VAROITUS

Etuturvatyynyn ON/OFF -kytkintä voidaan kääntää käyttämällä pientä, jäykkää, avaimen kaltaista puikkoa. Tarkasta aina etuturvatyynyn ON/OFF-kytkimen ja matkustajan etuturvatyynyn poiskytkennän merkkivalon tila.

* HUOMAUTUS

- Kun matkustajan etuturvatyynyn ON/OFF -kytkin asetetaan ON-asentoon, etumatkustajan etuturvatyyny kytkeytyy ja tällöin lastenistuinta ei saa asentaa etumatkustajan istuimelle.
- Kun matkustajan etuturvatyynyn ON/OFF -kytkin on asetettu OFF-asentoon, etumatkustajan etuturvatyyny on kytketty pois päältä.

HUOMIO

- Jos matkustajan etuturvatyynyn ON/OFF-kytkin ei toimi oikein, turvatyynyn varoitusvalo (🚨) syttyy mittaristossa.

(Jatkuu)

(Jatkuu)

Lisäksi etumatkustajan turvatyynyn OFF-merkkivalo (☘) ei syty (etumatkustajan turvatyynyn ON-merkkivalo syttyy ja sammuu noin 60 sekunnin jälkeen) ja SRS-ohjausyksikkö kytkee etumatkustajan turvatyynyn uudelleen päälle, jolloin turvatyynyt voivat lauetta nokkaan kohdistuvissa törmäyksissä, vaikka etumatkustajan turvatyynyn ON/OFF-kytkin olisi asetettu OFF-asentoon.

Jos näin tapahtuu, suosittelemme tarkastuttamaan järjestelmän valtuutetussa Kia-huollossa.

- Jos SRS-turvatyynyn varoitusvalo vilkkuu, ei syty sen seurauksena, että moottorin Start/Stop-painike kytketään ON-asentoon, tai se jatkaa palamista ajon aikana, suosittelemme tarkastuttamaan järjestelmän valtuutetussa Kia-huollossa.

VAROITUS

- Kuljettaja on vastuussa matkustajan eteturvatyynyn ON/OFF-kytkimen asettamisesta oikeaan asentoon.
- Kytke matkustajan eteturvatyyny pois päältä ainoastaan, kun moottorin Start/Stop-painike on kytketty OFF-asentoon. Muussa tapauksessa SRS-ohjausmoduuli saattaa vahingoittua. Lisäksi saattaa olla vaarana, että kuljettajan ja/tai etumatkustajan ja/tai sivu- ja ikkunaturvatyynyt eivät laukeakaan tai laukeavat väärin törmäyksessä.
- Älä koskaan asenna selkä menosuuntaan kiinnitettävää lastenistuinta etumatkustajan istuimelle, ellei matkustajan eteturvatyynyä ole kytketty pois päältä. Vauva tai lapsi saattaa loukaantua vakavasti tai jopa menehtyä turvatyynyn laukeamisesta onnettomuudessa.

(Jatkuu)

(Jatkuu)

- Vaikka autosi olisi varustettu matkustajan eteturvatyynyn ON/OFF-kytkimellä, älä asenna lasten turvaistuinta etumatkustajan istuimelle. Lasten turvaistuinta ei saa asettaa etuistuimelle. Lapset, jotka ovat liian isoja lasten turvaistuihin, tulee aina asettaa takaistuihin ja kiinnittää kolmipisteturvavöillä (lantio-/olkavyöt). Lapsille on turvallista onnettomuuden sattuessa, kun heidät on kiinnitetty takaisistuihin oikeantyyppisiin lastenistuihin.
- Kun lastenistuinta ei enää tarvita etumatkustajan istuimella, palauta etumatkustajan turvatyyny välittömästi toimintaan.

Sivuturvatyyny

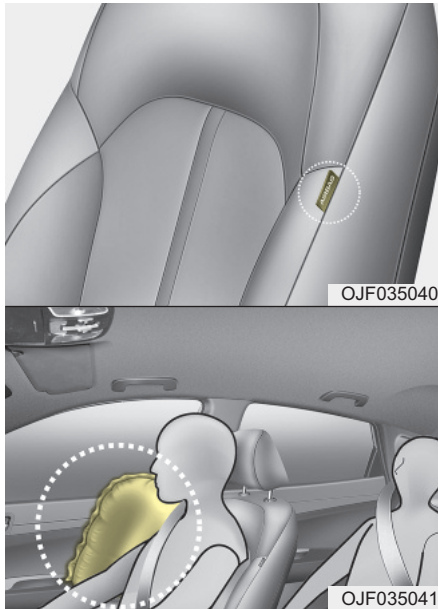

* Varsinaiset turvatyynyt saattavat poiketa kuvan mukaisista.

Autosi on varustettu kummankin etuisuimen sivuturvatyynyllä.

Turvatyynyn tarkoitus on tarjota kuljettajalle ja/tai etumatkustajalle lisäsuojaa turvavöiden antaman suojan lisäksi.

Sivuturvatyyny on suunniteltu laukeamaan vain tietyn tyyppisissä sivuun kohdistuvissa törmäyksissä, johon vaikuttaa mm. törmäyksen voimakkuus, suunta, nopeus ja törmäyspiste. Jos kuitenkin sivuturvatyynyn laukeamisen rajaehdot täyttyvät etutörmäyksessä, sivuturvatyynyt laukeavat. Sivuturvatyynyjä ei ole suunniteltu laukeamaan kaikenlaisissa sivutörmäys- tai kierimistilanteissa.

Sivuturvatyynyt saattavat lauaeta sekä törmäyksen puolella että molemmilla puolilla.

VAROITUS

Älä anna matkustajien nojata päitään tai vartaloitaan oviin, asettaa käsiään oville, venyttää käsiään ulos ikkunoista tai asettaa tavaroita itsensä ja oven väliin istuessaan istuimilla, joihin sivu- ja ikkunaturvatyynyt vaikuttavat.

* HUOMAUTUS - mikäli kierimistunnistin varusteena

- Liäksi molemminpuoliset sivuturvatyynyt laukeavat tietentyypisissä kierimistilanteissa.
- Sivuturvatyynyt saattavat lauaeta, jos kierimistunnistin tunnistaa kierimistilanteen.

VAROITUS

- Sivuturvatyynynt ovat täydentävä järjestelmä kuljettajan ja matkustajan turvavöille, eikä se korvaa niitä. Tämän vuoksi turvavöitä on aina käytettävä, kun auto liikkuu. Turvatyynynt laukeavat vain tiettytyyppisissä sivutörmäyksissä tai kierimistilanteissa*, joiden voimakkuus on riittävä vahingoittamaan matkustajia.
- Paras sivuturvatyynyjärjestelmän suojavaikutus saavutetaan, kun kummatkin etumatkustajat istuvat pystyasennossa turvavyöt oikein kiinnitettyinä. Tällöin vältytään myös laukeavan sivuturvatyynyn aiheuttamilta loukkaantumisilta. Kuljettajan tulisi pitää kädet ohjauspyörän oikealla ja vasemmalla sivulla.
Matkustajan tulisi pitää käsiä sylissään.

(Jatkuu)

*1 Ainoastaan kierimistunnistimella varustetuissa ajoneuvoissa.

(Jatkuu)

- Älä käytä mitään tarvikeyyppisiä istuinpäällisiä.
- Istuinpäällisten käyttäminen voi heikentää tai estää järjestelmän toiminnan.
- Älä asenna mitään lisävarusteita sivuturvatyynynt lähelle tai sivuun.
- Älä aseta mitään tavaroita turvatyynyn päälle tai itsesi ja turvatyynyn väliin.
- Älä aseta mitään tavaroita (saateenvarjo, laukku jne.) etuoven ja etuistuimen väliin. Nämä tavarat voivat olla vaarallisia ja aiheuttaa vammoja sivuturvatyynyn laukeessa.
- Vältä iskemästä sivutörmäystunnistimiin, kun moottorin Start/Stop-painike on kytketty ON-asentoon, jotta voisit estää sivuturvatyynyn tahattomasta laukeamisesta aiheutuvat henkilövahingot.
- Jos istuin tai sen päällinen on vahingoittunut, suosittelimme huollattamaan järjestelmän valtuutetussa Kia-huollossa.

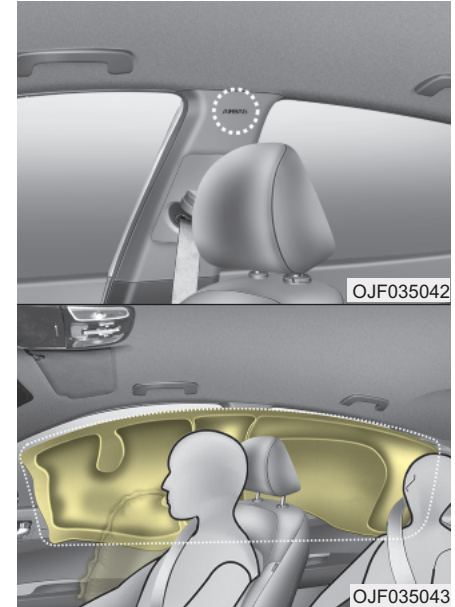
Ikkunaturvatyyny

* Varsinaiset turvatyynynt saattavat poiketa kuvan mukaisista.

Ikkunaturvatyynynt sijaitsevat katon molemmin puoleisissa sivukaarissa etu- ja takaovien yläpuolella.

Ne on suunniteltu suojaamaan etu- ja takasivumatkustajien päitä tietyn tyyppisissä sivutörmäyksissä.

Ikkunaturvatyyny on suunniteltu laukeamaan tietyn tyyppisissä sivuun kohdistuvissa törmäyksissä, johon vaikuttaa mm. törmäyksen voimakkuus, suunta, nopeus ja törmäyskohta. Jos kuitenkin sivuturvatyynyn laukeamisen rajaehdot täyttyvät etutörmäyksessä, sivuturvatyyny laukeavat.

Sivuturvatyyny saattavat laueta törmäyksen puolella.

Ikkunaturvatyynyjä ei ole suunniteltu laukeamaan kaikenlaisissa sivutörmäyksissä ja kierimistilanteissa.

* HUOMAUTUS - mikäli kierimistunnistin varusteena

- Lisäksi molemminpuoliset ikkunaturvatyyny laukeavat tietyntyypisissä kierimistilanteissa.
- Ikkunaturvatyyny saattavat laueta, jos kierimistunnistin tunnistaa kierimistilanteen.

VAROITUS

- Jotta sivu- ja ikkunaturvatyyny tarjoaisivat parhaan suojavaikutuksen, sekä etumatkustajien ja takasivumatkustajien tulisi istua pystyasennossa turvavyöt oikein kiinnitettyinä. Erityisen tärkeää on, että lapset istuvat tarkoituksenmukaisissa lasten turvaistuimissa takaistuimella.
- Kun lapset asetetaan ulkoreunalla oleviin takaistuimiin, heidät tulee kiinnittää asianmukaisesti lasten turvaistuimiin. Varmista, että kiinnität lasten turvaistuimen mahdollisimman kauas oven sivusta ja lukitset lastenistuimen paikoilleen.

(Jatkuu)

(Jatkuu)

- Älä anna matkustajien nojata päitään tai vartaloitaan oviin, asettaa käsiään oville, venyttää käsiään ulos ikkunoista tai asettaa tavaroita itsensä ja oven väliin istuessaan istuimilla, joihin sivu- ja ikkunaturvatyyny vaikuttavat.
- Älä koskaan yritä avata tai korjata mitään sivu- tai ikkunaturvatyynyjärjestelmään liittyviä osia. Suosittelemme, että huollat järjestelmän valtuutetussa Kia-huollossa.

Yllä esitettyjen ohjeiden noudattamatta jättäminen voi aiheuttaa matkustajan loukkaantumisen tai menehtymisen onnettomuuden sattuessa.

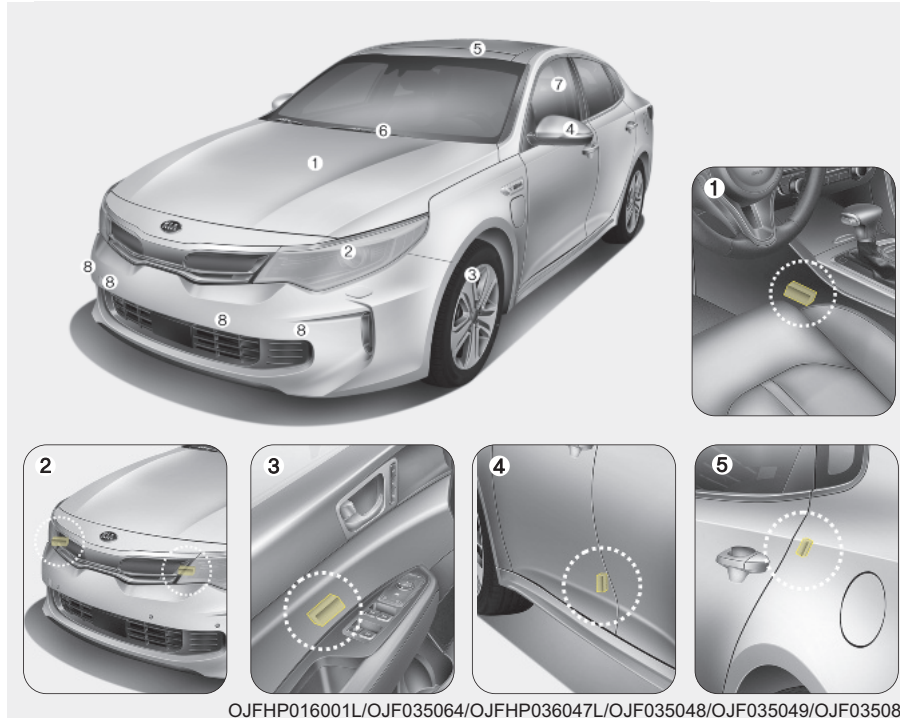
Miksi turvatyynyni ei lauenut törmäyksessä?

* Varsinainen ulkonäkö saattaa poiketa kuvan mukaisesta.

Turvatyynyn laukeamiseen tarvittava tilanne

On olemassa monenlaisia onnettomuuksia, joissa turvatyynyt eivät tarjoa lisäsuojaa.

Näitä ovat mm. peräänajot, ketjukolarin lievimmät törmäykset ja alhaisilla nopeuksilla tapahtuvat törmäykset.

Turvatyynyjen törmäystunnistimet

1. SRS-ohjausyksikkö/Kierimistunnistin (mikäli varusteena)
2. Etutörmäystunnistin
3. Sivutörmäystunnistin (mikäli varusteena)
4. Sivutörmäystunnistin (mikäli varusteena)
5. Sivutörmäystunnistin (mikäli varusteena)

⚠ VAROITUS

- Älä iske tai anna minkään kappa-
leen iskeytyä turvavyöjen tai
niiden tunnistimien alueelle.

Tämä saattaa aiheuttaa tahatto-
man turvavyön laukeamisen,
joka voi johtaa vakaviin tai jopa
hengenvaarallisiin henkilöva-
hinkoihin.

- Jos tunnistimen paikkaa tai
asentoa muutetaan millään ta-
valla, turvavyö saattavat laue-
ta, kun niiden ei pitäisi, tai ne ei-
vät laukea, kun niiden pitäisi ai-
heuttaen vakavia tai hengenvaa-
rallisia vammoja.

Tämän vuoksi älä yritä suorittaa
mitään huoltotoimenpiteitä tur-
vavyöntunnistimien lähellä tai
suoraan niihin. Suosittelemme,
että huollatat järjestelmän val-
tuutetussa Kia-huollossa.

(Jatkuu)

(Jatkuu)

- Ongelmia saattaa ilmetä, jos
tunnistimien asennuskulmat
muuttuvat etupuskurissa, koris-
sa tai etuovissa ja C-pilarissa,
jossa sivutörmäystunnistin si-
jaitsee, muodonmuutoksen joh-
dosta. Suosittelemme, että huol-
latat järjestelmän valtuutetussa
Kia-huollossa.
- Autosi on suunniteltu tunnista-
maan törmäys ja laukaisemaan
sitä kautta turvavyö tetynty-
tyyppisissä kolareissa. Puskuri-
suojusten asentaminen tai pus-
kurin vaihtaminen tarvikevara-
osaan saattaa vaikuttaa haitalli-
sesti törmäysominaisuuksiin ja
turvavyön laukeamiseen.

**⚠ VAROITUS - mikäli kieri-
mistunnistin varusteena**

Jos ajoneuvosi on varustettu si-
vu- tai ikkunaturvavyöllä, aseta
moottorin Start/Stop-painike OFF-
asentoon, kun ajoneuvoa hina-
taan.

Sivu- tai ikkunaturvavyö saattaa
laueta moottorin Start/Stop-painik-
keen ollessa ON-asennossa, ja kie-
rimistunnistin saattaa havaita tilan-
teen kierimisenä.

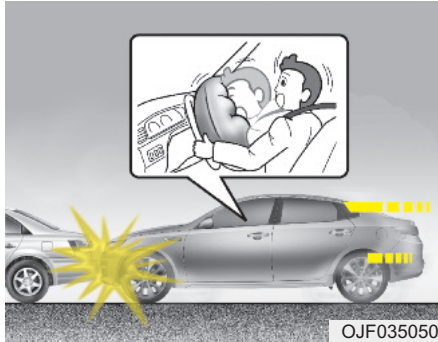
Turvavyönnyn laukeamistilanteet**Etuturvavyönnyn**

Etuturvavyönnyn on suunniteltu laukeamaan etupäähän kohdistuvissa törmäyksissä, ja siihen vaikuttaa mm. törmäyksen voimakkuus, nopeus ja suuntakulma.

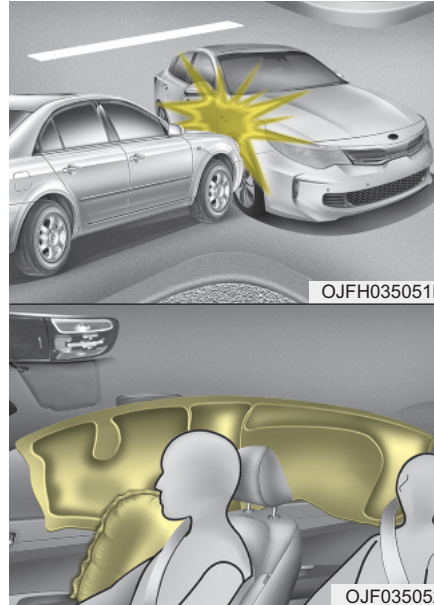

* Varsinaiset turvavyönnyn saattavat poiketa kuvan mukaisista.

Sivu- ja ikkunaturvavyönnyn (mikäli varusteena)

Sivu- ja ikkunaturvavyönnyn on suunniteltu laukeamaan, kun törmäyksen tunnistaa sivutörmäystunnistin, ja siihen vaikuttaa mm. törmäyksen voimakkuus, nopeus ja suuntakulma.

Vaikka etuturvavyönnyn (kuljettajan ja etumatkustajan) on suunniteltu laukeamaan ainoastaan keulaan kohdistuvissa törmäyksissä, ne saattavat laukea myös muun tyyppisissä törmäyksissä, mikäli etutörmäystunnistin tunnistaa riittävän voimakkaan iskun. Sivuturvavyönnyn (sivu- ja/tai ikkunaturvavyönnyn) on suunniteltu laukeamaan ainoastaan sivuun kohdistuvissa törmäyksissä, mutta ne saattavat laukea myös muun tyyppisissä törmäyksissä, jos sivutörmäystunnistimet tunnistavat riittävän voimakkaan iskun.

Jos ajoneuvon alustaan kohdistuu isku töyssyistä, esteistä, korjaamattomista teistä tai jalkakäytävistä, turvavyönnyn saattavat laukea. Aja varovaisesti huonokuntoisilla teillä tai tiepinnoilla, joita ei ole suunniteltu liikenteelle, estääksesi turvavyönnyn tarkoituksettomaa laukeamista.

*** HUOMAUTUS - mikäli kierimistunnistin varusteena**

Lisäksi sivu- ja ikkunaturvavyönnyn on suunniteltu laukeamaan, kun kierimistunnistin tunnistaa kierimistilanteen.

Tilanteet, joissa turvatyyny ei laukea

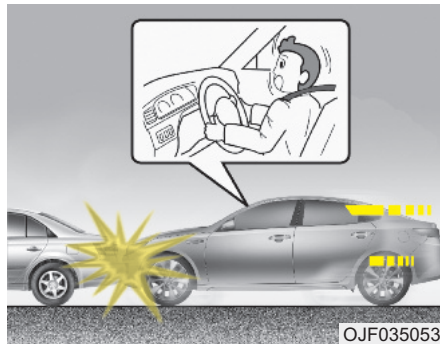

- Joissain matalanopeuksisissa törmäyksissä turvatyynyt eivät saata laueta. Turvatyyny on suunniteltu siten, että ne eivät laukea näissä törmäyksissä, sillä ne eivät tarjoa mitään lisäsuojaa turvavöiden antaman suojan lisäksi.

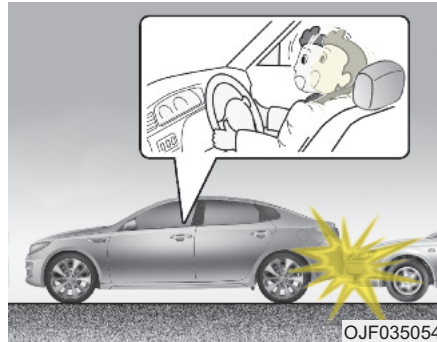

- Turvatyynyjä ei ole suunniteltu laukeamaan takaosaan kohdistuvissa törmäyksissä, koska matkustajat liikkuvat taaksepäin törmäyksen voimasta. Tällöin täyttyneet turvatyynyt eivät pysty tarjoamaan lisäsuojaa.

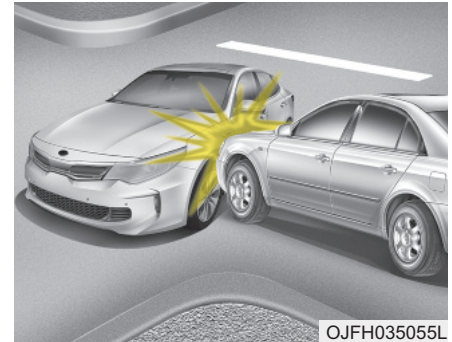

- Etururvatyynyt eivät saata laueta sivutörmäyksissä, koska matkustajat liikkuvat törmäyksen suuntaa kohti, jolloin etururvatyynyjen laukeaminen ei tarjoaisi matkustajille lisäsuojaa.
- Kuitenkin sivu- ja ikkunaturvatyynyt (mikäli varusteena) saattavat laueta riippuen törmäyksen voimakkuudesta ja suunnasta sekä auton nopeudesta.

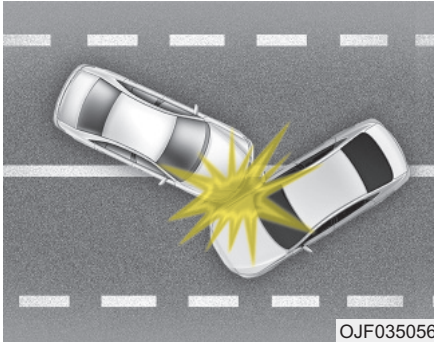

OJF035056

- Vainoissa törmäyksissä iskun voima saattaa vaikuttaa matkustajiin suunnassa, jossa turvatyynyt eivät pysty tarjoamaan lisäsuojaa, jolloin tunnistimet eivät laukaise ainuttakaan turvatyynyä.



OJF035057

- Juuri ennen törmäystä kuljettaja usein jarruttaa voimakkaasti. Tämänlaisissa voimakkaissa jarrutuksissa auton keula laskeutuu, jolloin se voi kiilautua ajoneuvon alle, jossa on korkeampi maavara. Turvatyynyt eivät välttämättä laukea tämänlaisissa "alle kiilautumistilanteissa", koska tunnistimien havaitsemat äkkihidastuvuusvoimat heikenevät merkittävästi.

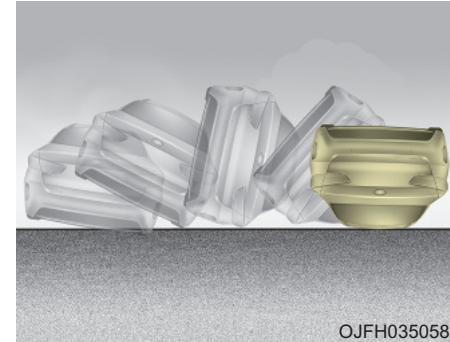

OJFH035058

- Etururvatyynyt eivät saata lauetta onnettomuuksissa, joissa auto kieri, koska turvatyynyn täyttyminen ei tarjoaisi lisäsuojaa matkustajille.

* HUOMAUTUS

Kuitenkin sivu- ja/tai ikkunaturvatyynyt saattavat lauetta ajoneuvon kieriessä sivuosaan kohdistuvan iskun vaikutuksesta, mikäli ajoneuvo on varustettu sivu- ja ikkunaturvatyynyillä.

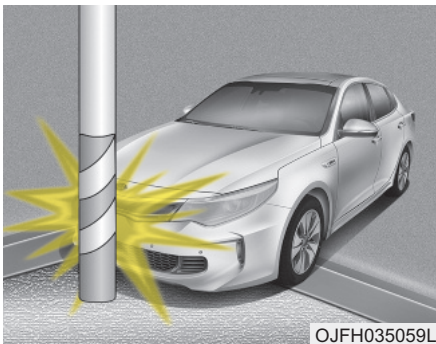

OJFH035059L

- Turvatyyny ei välttämättä laukea, jos ajoneuvo törmää esteeseen, kuten liikennetolppaan tai puuhun, jolloin törmäysvoima keskittyy yhdelle alueelle eikä välity tunnistimille asti.

*** HUOMAUTUS - mikäli kierimistunnistin varusteena**

Kuitenkin, mikäli varusteena on sivu- ja ikkunaturvatyyny, turvatyyny saattaa laukea kierimistilanteessa, jonka kierimistunnistin havaitsee.

*** HUOMAUTUS - ilman kierimistunnistinta**

Kuitenkin sivu- ja/tai ikkunaturvatyyny saattaa laukea ajoneuvon kieriessä sivuosaan kohdistuvan iskun vaikutuksesta, mikäli ajoneuvo on varustettu sivu- ja ikkunaturvatyynyillä.

SRS-järjestelmän huolto ja ylläpito

SRS-järjestelmä ei käytännössä vaadi huoltoa eikä siinä ole osia, joita voisit itse turvallisesti huoltaa. Jos SRS-turvatyynyjärjestelmän varoitusvalo ei syty tai se palaa jatkuvasti, suosittelemme tarkastuttamaan järjestelmän valtuutetussa KIA-huollossa.

VAROITUS

- SRS-komponentteihin ja johtoihin tehtävät muutokset, kuten kaikenlaisien merkkin laittaminen suojakuorien päälle tai tehdyt korirakenteen muutokset, voivat vaikuttaa heikentävästi SRS-järjestelmän toimintaan johtaen mahdolliseen loukkaantumiseen.
- Turvatyynyjen suojakuorien puhdistamiseen saa käyttää ainoastaan pehmeää, kuivaa tai puhtaalla vedellä kostutettua kangasta. Liuotin tai puhdistin saattaa vaikuttaa epäedullisesti turvatyynyn suojakuoreen ja järjestelmän oikeaan laukeamiseen.

(Jatkuu)

(Jatkuu)

- Tavaraita ei tulisi asettaa ohjauspyörän, kojelaudan ja hansikaslokeron yläpuolisen paneelin turvavyynymoduulin päälle tai lähelle. Nämä tavarat voivat olla vahingollisia mahdollisessa, riittävän voimakkaassa törmäyksessä, jossa turvavyynyt laukeavat.
- Jos turvavyynyt laukeavat, suosittelemme vaihdattamaan järjestelmän valtuutetussa Kia-huollossa.
- SRS-järjestelmän johtoihin ja muihin osiin ei saa koskea tai niitä ei saa irrottaa. Jos näin toimitaan, turvavyynyjen tahattomasta laukeamisesta tai toimintakyvyttömäksi tekemisestä saattaa aiheutua loukkaantumisia.

(Jatkuu)**(Jatkuu)**

- Jos turvavyynjärjestelmän osia on poistettava tai ajoneuvo on romutettava, erityisiä turvavaroitimenpiteitä on noudatettava. Valtuutettu KIA-huolto tuntee nämä varoitimenpiteet ja voi antaa sinulle tarvittavia lisätietoja. Näiden toimenpiteiden noudattamatta jättäminen voi lisätä henkilövahinkojen riskiä.
- Jos autoosi on tulvinut vettä ja lattia on kostea, sinun ei tulisi yrittää käynnistää moottoria. Suosittelemme, että otat yhteyden valtuutettuun Kia-huoltoon.

Turvallisuutta lisääviä varoitimenpiteitä

- **Älä koskaan päästä matkustajia tavaratilaan tai kaadetun takaselkänöjan päälle kuljetuksen ajaksi.** Kaikkien matkustajien tulee istua pystyasennossa, selkä tiukasti selkänöjalla, vyöt kiinnitettyinä ja jalat lattialla.

- **Matkustajat eivät saa poistua istuimilta tai vaihtaa niitä auton liikkeessa.** Matkustaja, joka ei käytä turvavyötä, voi paiskautua päin matkustamon rakenteita, muita matkustajia tai lentää ulos autosta mahdollisen törmäyksen tai äkkijarrutuksen seurauksena.
- **Jokainen turvavyö on suunniteltu yhden matkustajan kiinnittämiseen.** Jos samaa turvavyötä käyttää useampi kuin yksi henkilö, saattavat molemmat loukkaantua mahdollisessa törmäyksessä vakavasti tai jopa hengenvaarallisesti.
- **Älä käytä mitään tarvikkeita turvavyöillä.** Lisävarusteet, jotka parantavat matkustajan mukavuutta tai muuttavat vyön asentoa, voivat heikentää turvavyön tarjoamaa suojaa ja jopa lisätä vakavan loukkaantumisen riskiä mahdollisessa törmäyksessä.

- **Matkustajat eivät saa asettaa kovia tai teräviä esineitä itsensä ja turvatyynyn väliin.** Kovien tai terävien kappaleiden kuljettaminen sylissä tai niiden pitäminen suulla voi johtaa vakaviin vammoihin turvatyynyn lauetessa.
- **Pidä matkustajat kaukana turvatyynyjen suojuksista.** Kaikkien matkustajien tulee istua pystyasennossa, selkä tiukasti selkänøjalla, vyöt kiinnitettynä ja jalat lattialla. Jos matkustajat ovat liian lähellä turvatyynyjen suojuksia, ne saattavat aiheuttaa vammoja lauetessaan.
- **Älä kiinnitä tai aseta esineitä turvatyynysuojuksien päälle tai niiden lähelle.** Mitkä tahansa esineet, jotka on kiinnitetty tai asetettu etu- tai sivuturvatyynyjen suojuksiin, voivat häiritä turvatyynyjen virheetöntä toimintaa.
- **Älä muokkaa etuistuimia.** Etuistuintien muutostyöt voivat häiritä etu- tai sivuturvatyynyjärjestelmän tunnistinosien toimintaa.
- **Älä sijoita esineitä etuistuintien alle.** Esineiden asettaminen etuistuintien alle saattaa häiritä turvatyynyjärjestelmän tunnistinosien ja johdotusten toimintaa.
- **Älä koskaan pidä lasta tai vauvaa sylissäsi.** Lapsi tai vauva saattaa loukkaantua vakavasti tai jopa menehtyä mahdollisessa törmäystilanteessa. Kaikki lapset ja vauvat tulee kiinnittää oikein tarkoituksenmukaisiin lastenistuintiin tai turvavöihin taikaistuimille.

VAROITUS

- Istuminen väärässä asennossa voi aiheuttaa matkustajan lentämisen liian lähelle laukeavaa turvatyynyä, iskeytymisen matkustamon sisärakenteeseen tai lentämisen ulos autosta, josta voi seurata vakavia tai hengenvaarallisia vammoja.
- Istu aina pystyasennossa istuimen keskiosassa pystyyn säädettyä selkänöjaa vasten jalkojen ollessa mukavasti lattialla.

Lisävarusteiden asentaminen tai muiden muutosten tekeminen turvatyynyillä varustettuun autoon

Auton rungon, puskurien, etupään, kylkien tai maavaran muuttaminen voi vaikuttaa turvatyynyjärjestelmän toimintaan.

Turvatyynyn varoitustarra

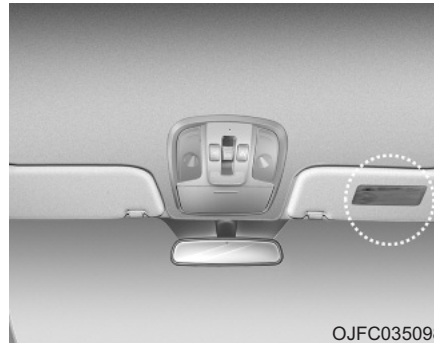

Turvatyynyn varoitustarrat on kiinnitetty varoittamaan matkustajia turvatyynyjärjestelmän käytön mahdollisista vaaroista.

Huomaa, että nämä lain määräämät varoitukset keskittyvät lasten turvallisuusriskeihin. Haluamme myös muistuttaa sinua vaaroista, joille aikuiset altistuvat ja jotka on kuvailtu edellisillä sivuilla.

Autosi ominaisuudet

Smart key	4-4	Tunnistusalue	4-26
Kirjoita avaimen numero muistiin.....	4-4	Ikkunat	4-27
Avaimen toiminnot.....	4-4	Sähköikkunat	4-28
Käynnistyksenestolaite	4-5	Konepelti	4-32
Smart key -avaimen käyttö.....	4-7	Konepellin avaaminen	4-32
Smart key -järjestelmän toiminnot	4-8	Konepellin sulkeminen	4-32
Varoitoimenpiteet kauko-ohjaimen käytössä.....	4-10	Polttoaineen täyttökansi (Hybrid)	4-34
Akun vaihtaminen	4-12	Polttoaineen täyttökannen avaaminen.....	4-34
Hälytinjärjestelmä	4-13	Polttoaineen täyttökannen avaaminen ongelmatilanteessa	4-35
Viritetty tila	4-14	Polttoaineen täyttökansi (Plug-in Hybrid).....	4-36
Murtohälytin -tila	4-15	Polttoaineen täyttökannen avaaminen.....	4-36
Viritys poistettu -tila	4-15	Polttoaineen täyttökannen avaaminen ongelmatilanteessa	4-39
Ovilukot.....	4-17	Panorama-kattoluukku	4-40
Ovilukkojen käyttäminen auton ulkopuolelta	4-17	Avonaisen kattoluukun varoitus.....	4-41
Ovilukkojen käyttäminen auton sisäpuolelta	4-19	Aurinkoverho	4-41
Oven lukitus-/avaustoiminnot.....	4-19	Kattoluukun liu'uttaminen	4-42
Takaovien lapsilukko.....	4-19	Kattoluukun kallistaminen	4-43
Tavaratila	4-20	Kattoluukun sulkeminen.....	4-43
Takaluukun avaaminen.....	4-20	Kattoluukun toiminnan alustaminen.....	4-45
Takaluukun sulkeminen	4-21	Ohjauspyörä	4-46
Takaluukun avausvipu hätätilanteen varalta	4-21	Sähköinen ohjaustehostin	4-46
Sähköinen takaluukku	4-23	Ohjauspyörän asento	4-48
Sähköisen takaluukun käyttö	4-23	Lämmitetty ohjauspyörä	4-49
Sähköisen takaluukun toiminnan kytkeminen pois smart key:llä.....	4-25		

Äänimerkki.....	4-50	Pysäköintiavustin	4-110
Peilit.....	4-51	Toiminnan edellytykset	4-111
Matkustamon taustapeili.....	4-51	Tilanteet, joissa järjestelmä ei toimi.....	4-112
Ovipellit.....	4-52	Järjestelmän toiminta (Pysäköintitila).....	4-117
Kääntyvä peruutuspeili	4-52	Lisäohjeet (viestit)	4-124
Mittaristo.....	4-53	Järjestelmän toimintahäiriö	4-125
Mittariston käyttö	4-55	Järjestelmän toiminta (Poistu-tila).....	4-125
LCD-näytön käyttö	4-56	Lisäohjeet (viestit)	4-127
Mittarit	4-56	Järjestelmän toimintahäiriö	4-127
LCD-näyttö	4-62	Peruutuskamera	4-128
LCD-tilat.....	4-62	Surround View Monitoring -järjestelmä	4-129
Huoltotila	4-63	Valot.....	4-130
Käyttäjäasetustila	4-65	Akun säästötoiminto	4-130
Ajotietokone	4-71	Ajovalojen saattotoiminto	4-130
Turn By Turn -tila	4-79	Päivävalot	4-131
LDWS/LKAS	4-79	Valojen hallinta	4-131
A/V-tila	4-80	Kaukovalojen käyttäminen	4-133
Varoitusviestit	4-80	Kaukovaloautomaatiikka	4-134
Varoitusvalot.....	4-90	Suuntavilkut ja kaistanvaihtotoiminto	4-136
Varoitus- ja merkkivalot	4-90	Takasumuvalo	4-137
Merkkivalot	4-99	Ajovalojen korkeudensäädin	4-138
Pysäköintitutka	4-105	Kääntyvät ajovalot (AFLS-järjestelmä)	4-139
Pysäköintitutkan toiminta.....	4-105	Pyyhkijät ja pesulaitteet	4-140
Tilanteet, joissa pysäköintitutka ei ole käytettävissä	4-107	Tuulilasin pyyhkijät	4-140
Itsetestaus	4-109	Tuulilasin pyyhkijä/pesulaite.....	4-140

Tuulilasin pesulaite	4-142
Sisävalot	4-144
Automaattinen sammutustoiminto	4-144
Karttavalo	4-144
Matkustamon valo	4-145
Tavaratilan valo	4-146
Hansikaslokeron valo	4-146
Ehostuspeilin valo	4-146
Oven kynnysvalo	4-147
Valojen vastaanotto toiminto	4-148
Ajovalojen saatto-/vastaanotto toiminto	4-148
Sisävalo	4-148
Vastaanotto toiminto	4-148
Takalasin lämmitin	4-149
Takalasin lämmitin	4-149
Järjestelmän toiminta	4-150
Ilmastointijärjestelmä	4-150
Ilmastointilaite	4-151
Raitisilmasuodatin	4-152
Ilmastointilaitteen kylmäainetarra	4-153
Ilmastointilaitteen kylmäaineen ja kompressorin voiteluaineen määrien tarkastaminen	4-154
Automaattinen ilmastointijärjestelmä	4-155
Automaattinen ilmastointijärjestelmän ohjaus.....	4-156
Tuulilasin huurteenpoisto	4-165
Automaattinen ilmastointi-järjestelmä	4-165

Käyttövinkejä	4-166
Huurteenpoiston toimintalogiikka	4-166
Automaattinen huurteenpoisto	4-167
Ilmanpuhdistus	4-168
Säilytystilat	4-169
Keskikonsolin säilytyslokerot	4-169
Hansikaslokerot	4-169
Aurinkolasipidike	4-170
Savukkeensytytin	4-171
Tuhkakuppi	4-171
Sisätilan varusteet	4-171
Mukipidike	4-172
Häikäisysoja	4-173
Istuinlämmitin	4-174
Ilmastoitu istuin	4-176
Sähköpistoke	4-177
USB-laturi	4-178
Langaton älypuhelimien latausalusta	4-180
Vaatekoukku	4-182
Lattiamattokoukut	4-182
Sivuverho	4-182

SMART KEY

Kirjoita avaimen numero muistiin



Avaimen koodinnumero on painettu avainnippussa olevaan avainkoodilevyyn. Jos katoat avaimesi, suositte-

lemme ottamaan yhteyden valtuutettuun Kia-huoltoon. Irrota avainkoodilevy ja säilytä sitä turallisessa paikassa. Lisäksi kirjoita avaimen koodinnumero muistiin ja säilytä sitä turallisessa paikassa (älä autossa).

Avaimen toiminnot

■ Smart Key



- Käytetään moottorin käynnistämiseen.
- Käytetään ovien lukitsemiseen ja avaamiseen.
- Käytetään hansikaslokeron lukitsemiseen ja avaamiseen.
- Käytetään takaluukun lukitsemiseen ja avaamiseen.

Irrottaaksesi mekaanisen avaimen, paina ja pidä pohjassa vapautuspainiketta (1) ja poista mekaaninen avain (2).

Kiinnittääksesi mekaanisen avaimen takaisin paikoilleen, ohjaa avain aukkoon ja paina sitä, kunnes kuuluu lukitusääni.

**⚠ VAROITUS - Virta-avain
(Smart key)**

Lapsien jättäminen valvomatta autoon, jossa virta-avain (smart key) jätetään autoon, on vaarallista, vaikka avain ei olisi virtalukossa tai käynnistuspainike olisi ACC tai ON-asennossa. Lapset saattavat ottaa esimerkkiä aikuisista ja asettaa avaimen virtalukkoon ja/tai painaa käynnistuspainiketta. Smart keyn avulla lapset saattavat käyttää sähköikkunoita tai muita laitteita tai saada jopa auton liikkeelle, jonka seurauksena voi olla vakavia tai jopa hengenvaarallisia ruumiinvammoja. Älä koskaan jätä avaimia autoon, kun matkustamossa on lapsia ilman valvontaa.

⚠ VAROITUS

Suosittelimme käyttämään valtuutetun Kia-huollon käyttämiä varaosia. Mikäli käytössä on tarvikeavain, virtalukko ei välttämättä palaudu ON-asentoon START-asentoon kääntämisen jälkeen. Jos näin käy, käynnistin jatkaa toimintaa aiheuttaen vahinkoa käynnistimoottorille tai johdoissa jopa tulipaloja liiallisen jännitteen johdosta.

Käynnistyksenestolaite

Autosi on varustettu elektronisella moottorin käynnistyksenestojärjestelmällä, jolla pyritään estämään auton luvaton käyttö.

Käynnistyksenestojärjestelmä koostuu virta-avaimen pienestä transponderista ja autossa olevista elektronisista laitteista.

Aina kun moottorin start/stop-painike painetaan ON-asentoon, käynnistyksenestojärjestelmä tarkastaa ja vahvistaa, onko avain hyväksytty vai ei.

Jos avain hyväksytään, moottori käynnistyy.

Jos avainta ei hyväksytä, moottori ei käynnisty.

Kytkeäksesi käynnistykseneston päälle:

Paina moottorin start/stop-painike OFF-asentoon. Käynnistyksenestojärjestelmä kytkeytyy automaattisesti. Ilman autolle si kelpaavaa virta-avainta moottori ei käynnisty.

Kytkeäksesi käynnistykseneston pois päältä:

Paina moottorin start/stop-painike ON-asentoon.

VAROITUS

Estääksesi ajoneuvosi varastamisen älä jätä vara-avaimia ajoneuvoon. Käynnistykseneston salassana on asiakaskohtainen ja se tulee pitää salassa. Älä jätä tätä numeroa mihinkään autossasi.

*** HUOMAUTUS**

Moottoria käynnistettäessä älä pidä muita käynnistyksenestoavaimia lähellä. Muussa tapauksessa moottori ei välttämättä käynnisty tai sammuu heti käynnistyksen jälkeen. Pidä jokainen avain erillään toisistaan välttyäksesi käynnistyshäiriöiltä.

HUOMIO

Älä aseta metallisia varusteita virtalukon lähetyville. Metalliset varusteet saattavat häiritä transponderin signaalia ja estää moottorin käynnistymisen.

*** HUOMAUTUS**

Jos kadotat avaimesi tai tarvitset lisää-avaimia, suosittelemme ottamaan yhteyden valtuutettuun Kia-jälleenmyyjään.

HUOMIO

Virta-avaimessasi oleva transponderi on tärkeä osa käynnistyksenestojärjestelmää. Se on suunniteltu kestämään vuosia ilman häiriöitä. Kuitenkin sinun tulee käsitellä sitä huolellisesti ja välttää sen altistumista kosteudelle tai staattiselle sähkölle. Muussa tapauksessa käynnistyksenestossa saattaa esiintyä toimintahäiriöitä.

HUOMIO

Älä vaihda, muuntele tai säädä käynnistyksenestolaitetta, sillä tämä voi aiheuttaa laitteen toimintahäiriöitä. Suosittelemme, että huollatat järjestelmän valtuutetussa Kia-huollossa.

Auton valmistajan takuu ei kata toimintahäiriöistä seuraavia kustannuksia, jotka ovat aiheutuneet sopimattomista käynnistyksenestolaitteen korjauksista, säädöistä tai muutoksista.

Smart key -avaimen käyttö



OUM046433L

Lukitseminen (1)

Kaikki ovet (ja takaluukku) lukitaan, jos lukituspainiketta painetaan.

Kun kaikki ovet (ja takaluukku) lukitaan, varoitusvilkut vilkkuvat kerran osoittaakseen, että kaikki ovet (ja takaluukku) on lukittu.

Lukituksen avaaminen (2)

Kaikkien ovien (ja takaluukun) lukitus avataan, jos avauspainiketta painetaan. Varoitusvilkut vilkkuvat kahdesti ilmoittaakseen, että kaikkien ovien (myös takaluukun) lukitus on avattu.

Kuitenkin tämän painikkeen painamisen jälkeen ovet (ja takaluukku) lukittuvat automaattisesti, ellei avaa jotain ovista 30 sekunnin sisällä.

Takaluukun lukituksen avaaminen (3)

Takaluukku avataan, jos tätä painiketta painetaan yli sekunnin ajan.

Varoitusvilkut vilkkuvat kahdesti osoittaakseen, että takaluukun lukitus on avattu.

Kuitenkin tämän painikkeen painamisen jälkeen takaluukku lukkiutuu automaattisesti, ellei avaa takaluukkuja 30 sekunnin sisällä.

Lisäksi kun takaluukku suljetaan sen avaamisen jälkeen, se lukittuu automaattisesti.

Smart key -järjestelmän toiminnot



OXM043002

Älyavaimen avulla voit lukita ja avata ovet (myös takaluukun) ja jopa käynnistää moottorin ilman avaimen asettamista virtalukkoon.

Pitämällä smart key -avainta mukana pystyt lukitsemaan tai avaamaan ajoneuvon ovien (tai takaluukun) lukituksen. Voit myös käynnistää moottorin. Tutustu seuraaviin ohjeisiin saadaksesi lisätietoja.

Lukitseminen

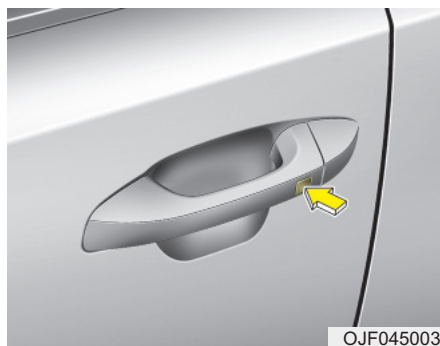

Painamalla etuoven ulkokahvan painiketta, kun ovet (myös takaluukku) ovat suljettuna ja lukitsematta, kaikki ovet (myös takaluukku) lukittuvat. Varoitusvilkut vilkkuvat kerran ilmoittaakseen, että kaikki ovet (myös takaluukku) on lukittu. Painike toimii ainoastaan, kun smart key on 0,7 - 1 m etäisyydellä oven ulkokahvasta. Jos haluat varmistaa, onko ovi lukossa vai ei, tarkasta matkustamossa oleva oven lukituspainike tai vedä oven ulkokahvasta.

Jos painat painiketta seuraavissa tilanteissa, ovet eivät lukitu, vaan kuuluu äänimerkki:

- Smart key on ajoneuvon sisällä.
- Moottorin START/STOP -painike on ACC- tai ON-asennossa.
- Mikä tahansa ovi, paitsi takaluukku, avataan.

Lukituksen avaaminen

Paina etuoven ulkokahvan painiketta, kun ovet (myös takaluukku) ovat suljettuna ja lukittuna, avataksesi kaikkien ovien (myös takaluukun) lukituksen. Varoitusvilkut vilkkuvat kahdesti ilmoittaakseen, että kaikkien ovien (myös takaluukun) lukitus on avattu. Painike toimii ainoastaan, kun smart key on 0,7 - 1 m etäisyydellä oven ulkokahvasta.

Kun smart key on alle 0,7 - 1 m etäisyydellä etuoven ulkokahvasta, muut henkilöt voivat avata ovia.

Takaluukun lukituksen avaaminen

Jos olet alle 0,7 - 1 m etäisyydellä takaluukun ulkokahvasta ja mukanas on smart key, takaluukun lukitus aukeaa, kun painat takaluukun kahvan kytkimestä.

Varoitusvilkut vilkkuvat kahdesti osoittaakseen, että takaluukun lukitus on avattu.

Lisäksi kun takaluukku suljetaan sen avaamisen jälkeen, se lukittuu automaattisesti.

Käynnistäminen

Voit käynnistää moottorin asettamatta avainta virtalukkoon. Lisätietoja löydät luvun 6 kappaleesta ”Moottorin käynnistäminen Smart key -avaimella”.

Avaimen käytön rajoittaminen

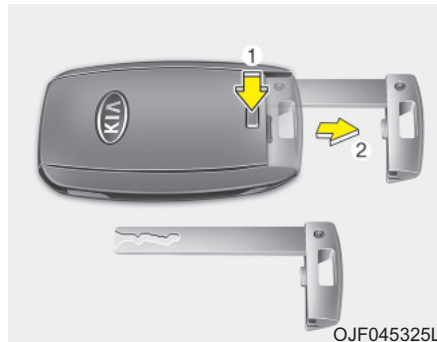

Jos jätät avaimet pysäköintipalvelijalle, seuraavalla toiminnalla voit varmistaa, ettei hansikaslokeroa voi avata sinun poissaollessasi.

1. Pidä avauspainiketta (1) painettuna ja irrota mekaaninen avain (2).
2. Sulje ja lukitse hansikaslokero käyttämällä mekaanista avainta.
3. Jätä smart key pysäköintipalveluun. Hansikaslokeroa ei voi avata ilman mekaanista avainta.

Varotoimenpiteet kauko-ohjaimen käytössä

Smart key ei saata toimia, jos jokin seuraavista tapahtuu:

- Muun ajoneuvon älyavainta käytetään sinun ajoneuvosi lähetyvillä.
- Ylität toimintasäteen (noin 10m).
- Kauko-ohjaimen paristo on tyhjä.
- Muut ajoneuvot tai esineet estävät signaalin välittymisen.
- Sää on erittäin kylmä.
- Smart key on lähellä radiolähetintä, kuten radioasemaa tai lentokenttää, joka voi häiritä kauko-ohjaimen normaalia toimintaa.
- Jos smart key on lähellä matka- tai älypuhelinia, avaimesta lähtevä signaali saattaa estyä puhelimen normaalin toiminnan aiheuttamana. Tämä on erityisesti huomattava puhelimen ollessa aktiivinen, kuten puheluja tehtäessä/vastaanotettaessa tai teksti- tai sähköpostiviestejä lähetettäessä/vastaanotettaessa.

Vältä asettamasta smart key -avainta ja puhelinta samaan taskuun ja pidä ne riittävän etäällä toisistaan.

Jos smart key ei toimi oikein, avaa ja lukitse ovet mekaanisella avaimella. Jos sinulla on ongelmia smart keyn käytössä, suosittelemme ottamaan yhteyden valtuutettuun Kia-jälleenmyyjään.

HUOMIO

Pidä smart key kaukana vedestä ja kaikenlaisista nesteistä. Jos Smart key ei toimi vedelle tai muulle nesteelle altistumisen johdosta, ajoneuvon valmistajan takuu ei kata vahinkoja.

HUOMIO

Muutostyöt, jotka eivät ole hyväksynnästä vastuussa olevan osapuolen erityisesti hyväksymiä, voivat mitätöidä käyttäjän kyseisen laitteen käyttöoikeuden. Jos kauko-ohjausjärjestelmä on toimintakyvytön sen johdosta, että muutostyö ei ole ollut hyväksynnästä vastuussa olevan osapuolen hyväksymä, kauko-ohjausjärjestelmä ei ole enää auton valmistajan takuun alainen.

Akun vaihtaminen

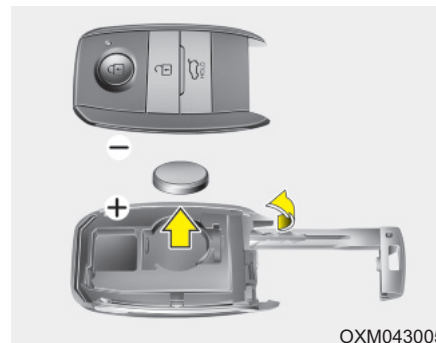

Smart key käyttää 3 Voltin litium-paristoa, joka kestää normaalisti useita vuosia. Kun vaihtaminen on tarpeen, noudata seuraavaa ohjetta.

1. Aukaise smart key -avaimen takakuori avartamalla.
2. Vaihda paristo (CR2032) uuteen. Kun vaihdat paristoa, varmista pariston napojen suunnat.
3. Asenna paristo poistoon nähden käänteisessä järjestyksessä.

Suosittellemme ottamaan yhteyden valtuutettuun Kia-huoltoon kauko-ohjaimen tai smart keyn vaihtamisessa.

 **HUOMIO**

- *Jos olet epävarma pariston vaihtamisessa, suositlemme ottamaan yhteyden valtuutettuun Kia-jälleenmyyjään.*
- *Väärän pariston käyttäminen voi aiheuttaa smart key -avaimen toimintahäiriöitä. Varmista, että käytät oikeaa paristoa.*
- *Vältä ääksesi vahingoittamasta kauko-ohjainta, älä pudota tai kastele sitä, äläkä altista lämmölle tai auringonvalolle.*

*** HUOMAUTUS**

Väärin hävitetty paristo voi olla ympäristöllisesti ja terveydellisesti haitallinen. Hävitä paristo maan lain ja määräysten mukaisesti.

HÄLYTINJÄRJESTELMÄ (MIKÄLI VARUSTEENA)

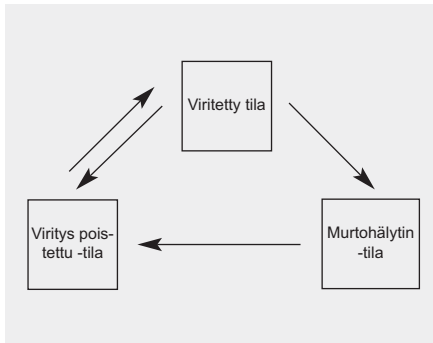

Tämä järjestelmä on suunniteltu antamaan suojaa luvattomalta pääsylvä auttoon. Tämä järjestelmä toimii kolmessa eri tilassa: ensimmäinen on "virityttilä", toinen on "murtohälytintila" ja kolmas on "virityspöistettytilä". Kytkeytyessään järjestelmä välittää hälytysäänänen varoitusvilkkujen samalla vilkkuessa.

Virityttilä

Pysäköi auto ja sammuta moottori. Viritä järjestelmä, kuten alla esitetään.

1. Sammuta moottori.
2. Varmista, että kaikki ovet, konepelti ja takaluukku ovat suljettu.
3. • Lukitse ovet painamalla oven ulkohahvan painiketta, kun smart key on mukana.

Yllä esitettyjen vaiheiden suorittamisen jälkeen varoitusvilkkut vilkkuvat kerran osoittaakseen, että järjestelmä on virityttilä.

Jos takaluukku tai konepelti on jäänyt auki, varoitusvilkkut eivät välähdä eikä murtohälyttilä virity. Jos takaluukku tai konepelti suljetaan tämän jälkeen, varoitusvilkkut vilkkuvat kerran ja murtohälyttilä virityttilä.

- Lukitse ovet painamalla smart key -avaimen lukituspainiketta.

Yllä esitettyjen vaiheiden suorittamisen jälkeen varoitusvilkkut vilkkuvat kerran osoittaakseen, että järjestelmä on virityttilä.

Jos takaluukku tai konepelti on jäänyt auki, varoitusvilkkut eivät välähdä eikä murtohälyttilä virity. Jos takaluukku tai konepelti suljetaan tämän jälkeen, varoitusvilkkut vilkkuvat kerran ja murtohälyttilä virityttilä.

Älä viritä järjestelmää ennen kuin kaikki matkustajat ovat poistuneet autosta. Jos järjestelmä viritetään matkustajien vielä ollessa matkustamossa, hälytin saattaa kytkeytyä, kun he poistuvat autosta. Jos jokin ovi (tai takaluukku) tai konepelti avataan 30 sekunnin sisällä järjestelmän virityksen jälkeen, järjestelmän viritystilasta poistuu tarpeettoman hälytyksen estämiseksi.

Murtohälytin -tila

Hälytin kytkeytyy, jos jokin seuraavista tapahtuu järjestelmän ollessa viritettyinä.

- Etu- tai takaovi avataan ilman smart key -avainta.
- Takaluukku avataan ilman Smart key:tä.
- Konepelti avataan.

Auton merkkiäänäni kytkeytyy ja varoitusvilkut vilkkuvat jatkuvasti noin 27 sekunniksi. Tämän jälkeen hälytin antaa merkkiäänän kahdesti 10 sekunnin välein. Jos hälytystila ei muutu hälyttimen kuulumisen jälkeen, se sammuu uudelleen. Kytkeäksesi järjestelmän pois päältä, avaa ovien lukitus Smart Key -avaimella.

Viritys poistettu -tila

Järjestelmän viritystilasta poistuu seuraavasti:

- Ovilukituksen avauspainiketta painetaan.
- Etuoven ulkokahvan painiketta painetaan smart key -avaimen ollessa lähetyvillä.
- Moottori käynnistetään. (3 sekunnin sisällä)

Ovien lukituksen avaamisen jälkeen varoitusvilkut vilkkuvat kahdesti osoittaakseen, että järjestelmän viritystilasta on poistettu käytöstä.

Jos ovea (tai takaluukku) ei avata 30 sekunnin sisällä avauspainikkeen painamisen jälkeen, järjestelmä virittyy takaisin toimintaan.

* HUOMAUTUS

- Jos järjestelmän viritystilaa ei ole poistettu Smart key -avaimella, avaa ovi mekaanisella avaimella ja käynnistä moottori. Tämän jälkeen viritystila poistuu.
- Jos kadotat avaimesi, suosittelemme kääntymään valtuutetun Kia-huollon puoleen.

HUOMIO

Älä muuta, korjaa tai säädä murtohälytinjärjestelmää, sillä siitä saattaa aiheutua toimintahäiriöitä. Tämä huoltotoiminta on suositeltua jättää valtuutetun Kia-huollon tehtäväksi.

Auton valmistajan takuu ei kata toimintahäiriöistä seuraavia kustannuksia, jotka ovat aiheutuneet sopimattomista murtohälyttimen korjauksista, säädöistä tai muutoksista.

OVILUKOT

Ovilukkojen käyttäminen auton ulkopuolelta

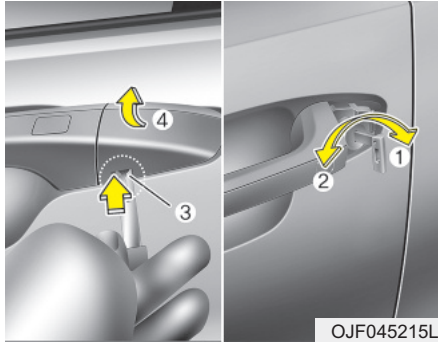

Poistaaksesi pääntuen

1. Vedä oven kahvasta.
2. Paina suojuksen alaosassa olevaa vipua avaimella tai talttapäisellä ruuvimeisselillä.
3. Vedä suojus (4) irti samalla, kun painat vipua.

HUOMIO

Varo, ettet vahingoita suojusta sen poistamisen aikana tai kiinnitä sitä virheellisesti asentaesssi sitä takaisin.

- Käännä avainta ajoneuvon takapäätä kohti avataksesi lukituksen ja kohdi keulaa lukitaksesi.
- Jos avaat(1)/lukitset(2) kuljettajan oven lukon avaimella, kaikki auton ovilukot avautuvat/lukkiutuvat automaattisesti.
- Ovilukot voidaan myös lukita tai avata Smart key:llä.
- Kun ovien lukitukset on avattu, ovet voidaan avata vetämällä ovenkahvasta.
- Sulkeaksesi oven, työnnä sitä kädelä. Varmista, että ovet sulkeutuvat kunnolla.

* HUOMAUTUS

- Kylmissä ja kosteissa olosuhteissa ovimekanismit ja -lukot eivät välttämättä toimi kunnolla niiden jäätymisen johdosta.
- Jos oven lukitus avataan/lukitaan monta kertaa lyhyessä ajassa joko auton avaimella tai ovilukon kytkimellä, järjestelmän toiminta saattaa keskeytyä tilapäisesti piirilevyn ja järjestelmän osien suojaamiseksi.

VAROITUS

- Jos et sulje ovea huolellisesti, ovi saattaa aueta uudelleen.
- Varo, ettei kenenkään jäädä oven väliin sitä sulkieessasi.

Hätätilanteessa

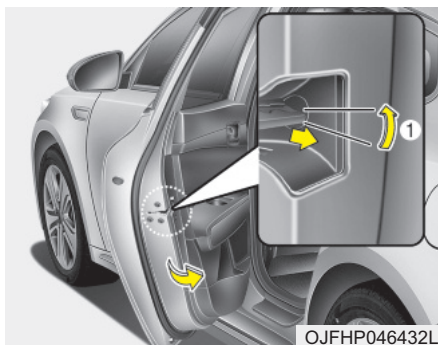

Jos keskuslukituksen kytkin ei toimi sähköisesti, ainoa tapa lukita ovet on käyttää mekaanista avainta ulkopuolen ovilukkoon.

Voit lukita ovet ilman ulkopuolen avainreikää seuraavasti:

1. Avaa ovi.
2. Työnnä avain oven hätälukitusreikään ja käännä se vaaka-asentoon lukitaksesi (1).
3. Sulje ovi huolellisesti.

Ovilukkojen käyttäminen auton sisäpuolelta

Oven sisäpuolen avauskahva (Tyyppi A)



Kuljettajan ja etumatkustajan ovi

Jos sisäpuolen ovenkahvaa vedetään kerran oven ollessa lukossa, lukitusaukeaa ja ovi avautuu.

Takaovi

Jos sisäpuolen ovenkahvaa vedetään kerran oven ollessa lukossa, lukitusaukeaa.

Jos sisäpuolen ovenkahvaa vedetään kahdesti, ovi avautuu.

Oven lukituspainikkeella (Tyyppi B)

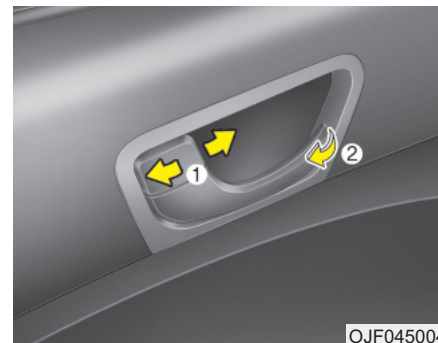

- Avataksesi oven lukituksen, vedä oven lukituspainike (1) "Avattu" -asentoon. Painikkeessa oleva punainen merkki tulee näkyville.
- Lukitaksesi oven, paina oven lukituspainike (1) "Lukittu" -asentoon. Jos ovi on lukittu oikein, oven lukituspainikkeessa oleva punainen merkki ei näy.
- Vedä ovenkahvasta (2) avataksesi oven.

- Jos etuoven (tai takaoven, varusteista riippuen) sisäpuolista kahvaa vedetään, kun oven lukituspainike on lukitusasennossa, lukitus vapautuu ja ovi aukeaa. (mikäli varusteena)
- Ovia ei voida lukita, jos smart key on ajoneuvossa ja jokin ovista avoinna.

Keskuslukituksen katkaisimella

Käytä painamalla keskuslukituksen kat-

kaisinta.

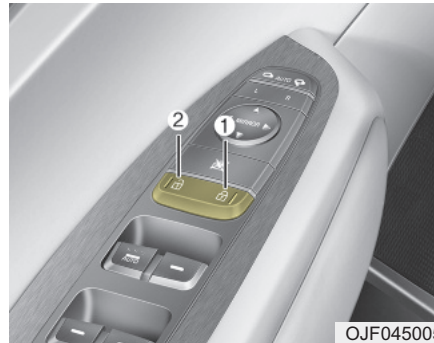

- Kun katkaisimen oikealla puolella olevaa osaa (1) painetaan, kaikki ajoneuvon ovet lukkiutuvat.
- Kun katkaisimen vasemmalla puolella olevaa osaa (2) painetaan, kaikki ajoneuvon ovilukot avautuvat.
- Jos smart key on ajoneuvossa ja jokin ovista avoinna, ovet eivät lukkiudu, vaikka keskuslukituksen katkaisijan oikeanpuolista osaa (1) painettaisiin.

VAROITUS - Ovilukon toimintahäiriö

Jos keskuslukituksen toiminta pettää ollessasi ajoneuvon sisällä, kokeile yhtä tai useampaa seuraavista tekniikoista poistuaaksesi:

- Paina ovilukon avautoimintoa toistuvasti (sekä elektronista että käsin toimivaa) samalla, kun vedät oven kahvasta.
- Kokeile muita ovilukkoja ja niiden kahvoja edessä ja takana.
- Laske etuikkuna ja avaa ovilukko ulkopuolelta käyttämällä avainta.
- Siirry tavaratilaan ja avaa takaluukku.

VAROITUS - Ovet

- Ovien tulisi olla aina hyvin suljettuina ja lukittuna, kun auto liikkuu, jotta välttyttäisiin ovien tahattomilta aukeamisilta. Lukitut ovet pitävät myös mahdolliset tunkeilijat ulkopuolella, kun auto hidastaa tai on pysähtynyt.
- Ole varovainen ovea avatessasi ja varo oven avauslinjalla lähestyviä ajoneuvoja, moottoripyöriä, polkupyöriä tai jalankulkijoita. Oven avaaminen jonkin lähestyessä saattaa aiheuttaa vahinkoa ja loukkaantumisia.

**⚠ VAROITUS -
Lukitsemattomat ajoneuvot**

Auton jättäminen lukitsematta tarjoaa pääsyn varkaille tai rikollisille, jotka piiloutuvat autoosi sinun ollessa poissa, aiheuttaen vahinkoa sinulle tai muille. Jättäessäsi auton valvomattomaksi, muista aina painaa moottorin Start/Stop-painike OFF-asentoon, kytkeä seisontajarru, sulkea kaikki ikkunat ja lukita kaikki ovet.

⚠ VAROITUS - Lapset ilman valvontaa

Suljetusta ajoneuvosta voi tulla erittäin kuuma, jolloin matkustamoon mahdollisesti loukkuun jääneiden lapsien tai eläimien terveys tai jopa henki vaarannetaan. Sen lisäksi lapset saattavat käyttää auton laitteita, joista voi aiheutua loukkaantumisia, tai heihin voi kohdistua muuta vahinkoa, esim. autoon tunkeutujasta. Älä koskaan jätä lapsia tai eläimiä autoon ilman valvontaa.

Oven lukitus-/avaustoiminnot

Törmäyksen tunnistava ovien avausjärjestelmä

(mikäli varusteena)

Kaikkien ovien lukitukset avataan automaattisesti, jos törmäys aiheuttaa turvavyynyjen laukeamisen.

Nopeuden tunnistava ovien lukitusjärjestelmä

(mikäli varusteena)

Kaikki ovet lukitaan automaattisesti, kun ajoneuvon nopeus ylittää 15 km/h.

Voit kytkeä lukituksen automaattitoiminnon päälle tai pois päältä ajoneuvosta. Noudata tämän luvun kappaleessa "Käyttäjäasetukset" annettuja ohjeita.

Takaovien lapsilukko

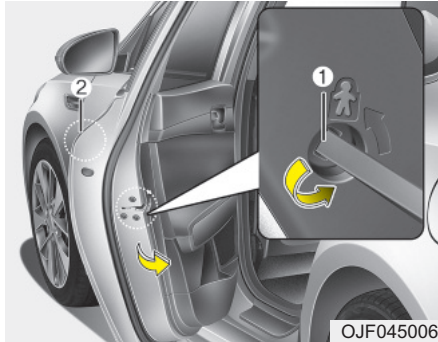

Auto on varustettu lapsilukolla, jotta matkustamossa olevat lapset eivät pysyisi vahingossa avaamaan takaovia. Takaovien lapsilukkoja tulisi käyttää aina, kun autossa on lapsia.

Lapsilukko sijaitsee jokaisen takaoven reunassa. Kun lapsilukko on lukitusasennossa (1), takaovi ei aukea yritettäessä vetää oven sisäkahvasta (2).

Lukitaksesi lapsilukon, aseta avain (tai ruuvimeisseli) aukkoon ja käännä lukitusasentoon.

Mahdollistaaksesi takaoven avaamisen matkustamosta, avaa lapsilukitus.

VAROITUS - Takaovien lukot

Jos lapsi pystyy avaamaan takaoven auton liikkuesssa, hän saattaa pudota, jolloin seuraukset voivat olla kohtalokkaita. Estääksesi lapsien avaamasta takaovia matkustamosta, takaovien lapsilukkoja tulisi käyttää aina, kun lasta kuljetetaan autossa.

TAVARATILA

Takaluukun avaaminen

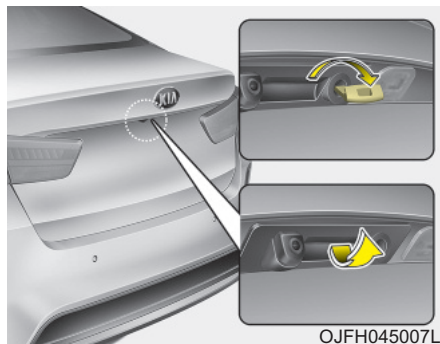

OJFH045007L

1. Muista siirtää vaihdevipu P-asentoon ja kytkeä seisontajarru.
2. Suorita sitten jokin seuraavista:
 - Paina kauko-ohjaimen tai Smart Key:n takaluukun avauspainiketta vähintään sekunnin ajan.
 - Paina takaluukussa olevaa painiketta kuljettaessasi Smart key:tä.
 - Käytä mekaanista avainta.

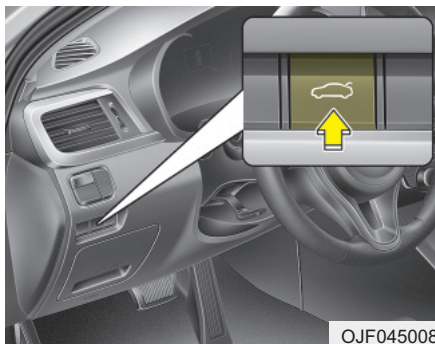

OJF045008

- Avataksesi takaluukun ajoneuvon sisältä, paina takaluukun avauskytkintä.

* HUOMAUTUS

Kylmissä ja kosteissa olosuhteissa takaluukun lukko- ja ovimekanismit eivät välttämättä toimi kunnolla niiden jääty-misen johdosta.

VAROITUS

Takaluukku aukeaa ylöspäin. Varmista, että ajoneuvon takaosan lähetyvillä ei ole muita esteitä tai ihmisiä, kun aiot avata takaluukun.

HUOMIO

Muista huolehtia siitä, että suljet takaluukun ennen ajoon lähtöä. Takaluukun mekanismit saattavat vaurioitua, jos takaluukua ei suljeta ennen ajoon lähtöä.

Takaluukun sulkeminen

Sulje takaluukku laskemalla sitä ensin sopivasti ja lopuksi painamalla, kunnes se lukkiutuu. Varmista aina vetämällä, että takaluukku on lukkiutunut kunnolla.

VAROITUS

Takaluukku tulisi pitää aina kokonaan suljettuna ajoneuvon liikkeessä. Jos se jää auki tai raolleen, myrkyllisiä pakokaasuja saattaa kulkeutua autoon altistaen terveyden hengenvaaraan.

* HUOMAUTUS

Jos smart key jää takaluukkuun sen sulkemisen jälkeen, äänimerkki kytkeytyy noin 3 sekunniksi ja takaluukku avautuu uudelleen.

VAROITUS - Pakokaasupäästöt

Jos ajat takaluukku auki, vaaralliset pakokaasut kulkeutuvat matkustamoon, jolloin sisällä olevat henkilöt altistuvat hengenvaaraan.

Jos sinun on ajettava takaluukku auki, pidä tuuletussuulakkeet ja kaikki ikkunat avoinna siten, että ulkoa pääsee lisäilmaa matkustamoon.

VAROITUS - Tavaratila takana

Matkustajia ei saa kuljettaa tavaratilassa, koska siellä ei ole turvavöitä tai muita turvajärjestelmiä. Välttyäksesi loukkaantumisilta onnettomuus- tai äkkijarrutustilanteissa, matkustajien tulee aina olla oikein kiinnitettynä oikeilla paikoillaan.

Takaluukun avausvipu hätätilanteen varalta (mikäli varusteena)

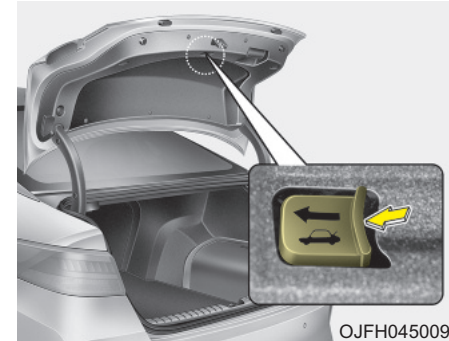

Ajoneuvosi on varustettu hätätilanteen varalta takaluukun sisäpuolisella avausvivulla. Jos joku jää vahingossa takaluukkuun lukkojen taakse, vivun siirtäminen nuolen suuntaan avaa takaluukun lukitusmekanismin.

⚠ VAROITUS

- Ole tietoinen hätätilanteen varalta, missä tämän auton takaluukun hätäavausvipu sijaitsee ja kuinka se avataan tilanteessa, jossa jäät tahattomasti loukkuun tavaratilaan.
- Kenenkään ei saa antaa asettua tavaratilaan missään tilanteessa. Tavaratila on erittäin vaarallinen paikka onnettomuuden sattuessa.
- Käytä avausvipua ainoastaan hätätilanteessa. Ole äärimmäisen varovainen etenkin, jos auto liikkuu.

SÄHKÖINEN TAKALUUKKU (MIKÄLI VARUSTEENA)

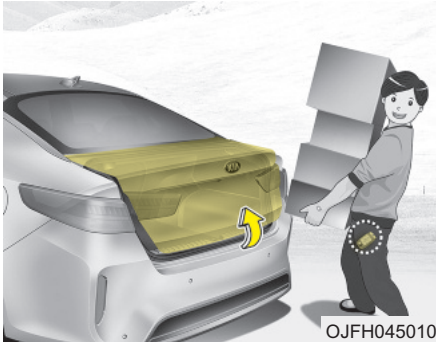

Smart key -avaimella varustetuissa ajoneuvoissa takaluukku voidaan avata ilman kosketusta sähköisen takaluukun avustamana.

Sähköisen takaluukun käyttö

Takaluukku voidaan avata ilman kosketusta, kun alla esitetyt ehdot täyttyvät.

- Kun 15 sekuntia on kulunut kaikkien ovien sulkemisesta ja lukitsemisesta.
- Tunnistusalueella oleskellaan yli 3 sekuntia.

* HUOMAUTUS

- Sähköinen takaluukku ei toimi, kun:
 - Smart key tunnistetaan 15 sekunnin sisällä ovien sulkemisesta ja lukitsemisesta ja se havaitaan edelleen jatkuvasti.
 - Smart key tunnistetaan 15 sekunnin sisällä ovien sulkemisesta ja lukitsemisesta sekä 1,5 m sisällä etuoven kahvasta. (ajoneuvot, jotka on varustettu vastaanottovalolla)
 - Vähintään yksi ovi ei ole lukittu tai suljettu.
 - Smart key on ajoneuvon sisällä.

■ Tyypä A

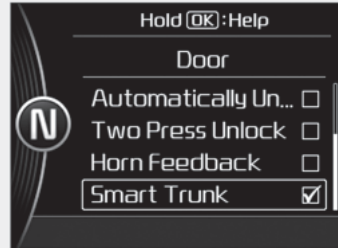

OJF045282L

■ Tyypä B

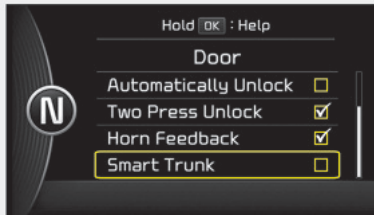

OJF045283L

1. Asettaminen

Aktivoidaksesi älykkään takaluukun, siirry käyttäjäasetustilaan ja valitse "Smart Tailgate" LCD-näytön kautta.

Lisätietoja löydät tämän luvun kappaleesta "LCD-näyttö".

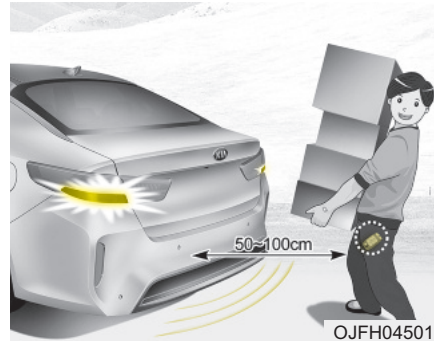

2. Havainnointi ja hälytys

Jos olet tunnistusalueella (50 - 100 cm ajoneuvon takana) ja mukana on smart key, varoitusvilkut alkavat vilkkua ja äänimerkki kytkeytyy noin 3 sekunniksi varoittaakseen sinua siitä, että smart key on tunnistettu ja takaluukku avautuu.

* HUOMAUTUS

Älä lähesty tunnistusaluetta, jos et halua takaluukun avautuvan. Jos olet tarkoituksettomasti tunnistusalueella ja varoitusvilkut ja äänimerkki kytkeytyvät, poistu välittömästi tunnistusalueelta smart key mukana. Takaluukku pysyy tällöin kiinni.

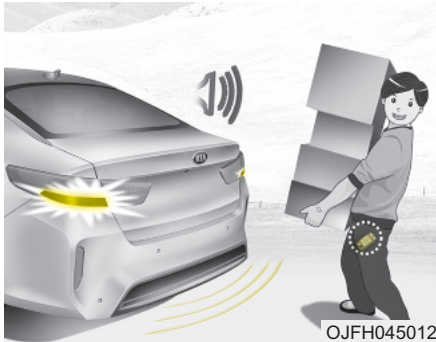

3. Automaattinen avaus

Varoitusvilkut välähtävät ja äänimerkki kuuluu kaksi kertaa, jonka jälkeen takaluukku avautuu hitaasti.

VAROITUS

- Muista huolehtia siitä, että suljet takaluukun ennen ajoon lähtöä.
 - Varmista ennen takaluukun avaamista tai sulkemista, ettei sen lähetyvyillä ole ihmisiä tai esineitä.
 - Varmista mäessä, ettei tavaritallassa olevat tavarat lennä takaluukun avaamisen seurauksena. Tämä voi aiheuttaa vakavan loukkaantumisen.
 - Huolehdi, että poistat sähköisen takaluukun toiminnon pois käytöstä ennen kuin peset ajoneuvosi.
- Muussa tapauksessa takaluukku saattaa aueta tahattomasti.**
- Avain on pidettävä lasten ulottumattomissa. Lapset saattavat avata sähköisen takaluukun vahingossa leikkiessään ajoneuvon taka-alueella.

Sähköisen takaluukun toiminnan kytkeminen pois smart key:llä



1. Ovien lukitseminen
2. Ovien lukituksen avaaminen
3. Takaluukku avoinna

Jos painat mitä tahansa smart keyn painiketta "havainnointi ja hälytys" -vaiheessa, sähköisen takaluukun toiminta kytkeytyy pois.

Varmista, että tiedät miten sähköisen takaluukun toiminta poistetaan käytöstä hätätilanteiden varalta.

* HUOMAUTUS

- Jos painat ovien lukituksen avauspainiketta (2), älykkään takaluukun toiminta keskeytyy tilapäisesti. Jos et kuitenkaan avaa mitään ovea 30 sekunnin aikana, sähköinen takaluukku palautuu jälleen toimintaan.
- Jos painat takaluukun avauspainiketta (3) yli sekunnin ajan, takaluukku avautuu.
- Jos painat ovien lukituspainiketta (1) tai takaluukun avauspainiketta (3), kun älykäs takaluukku ei ole "havainnointi ja hälytys" -tilassa, sähköisen takaluukun toiminto ei poistu käytöstä.
- Jos olet poistanut sähköisen takaluukun toiminnon pois käytöstä smart keyn painiketta painamalla ja oven avaamalla, toiminto voidaan palauttaa toimintaan sulkemalla ja lukitsemalla kaikki ovet.

Tunnistusalue



- Sähköinen takaluukku toimii (yhdessä äänimerkin kanssa), kun smart key havaitaan 50 - 100 cm:n päässä takaluukusta.
- Äänimerkki keskeytyy välittömästi, jos smart key ajautuu ulos tunnistusalueelta "havainnointi ja hälytys" -tilassa.

* HUOMAUTUS

- Sähköinen takaluukku ei välttämättä toimi, jos jokin seuraavista tapahtuu:
 - Smart key on lähellä radiolähetintä, kuten radioasemaa tai lentokenttää, joka voi häiritä kauko-ohjaimen normaalia toimintaa.
 - Smart key on lähellä kaksikanavaista radiojärjestelmää tai matkapuhelinta.
 - Muun ajoneuvon smart key -avainta käytetään sinun ajoneuvosi lähetyvillä.
- Tunnistusalue saattaa pienentyä tai kasvaa, kun:
 - Rengas on ilmassa renkaan vaihdon tai ajoneuvon tarkastuksen johdosta.
 - Ajoneuvo on kallellaan mäessä tai epätasaisella tiellä, tms.

IKKUNAT

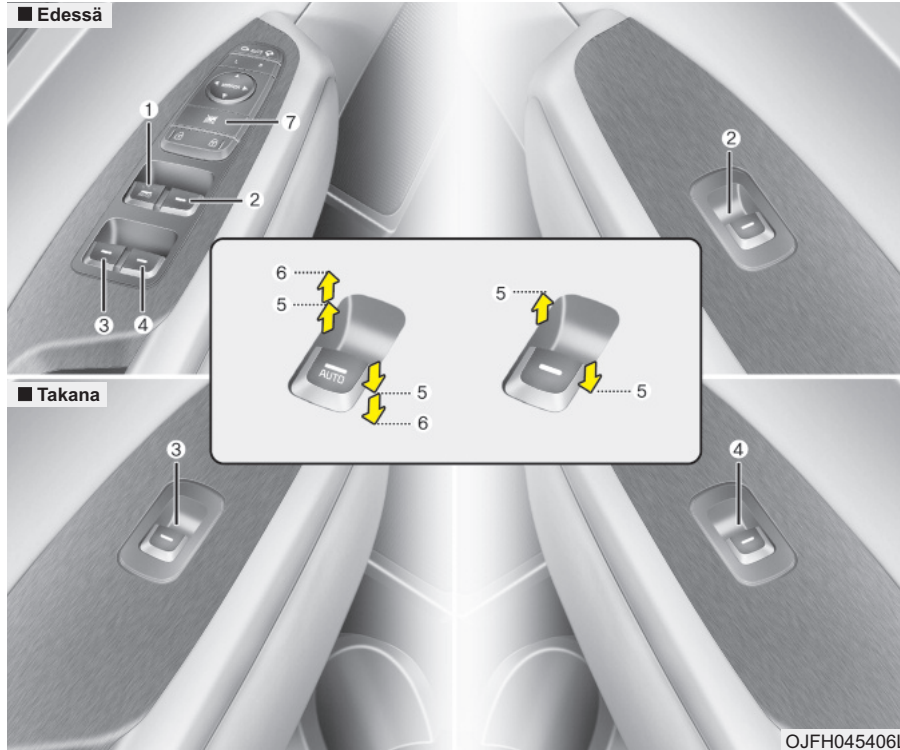

- (1) Kuljettajan oven sähköikkunan kytkin
- (2) Etumatkustajan oven sähköikkunan kytkin
- (3) Takaoven (vasemman) sähköikkunan kytkin
- (4) Takaoven (oikean) sähköikkunan kytkin
- (5) Ikkunoiden avaaminen ja sulkeminen*
- (6) Automaattiset sähköikkunat (ylös/ alas)*
- (7) Sähköikkunoiden lukituspainike

* mikäli varusteena

* HUOMAUTUS

Kylmissä ja kosteissa olosuhteissa sähköikkunat eivät välttämättä toimi kunolla niiden jäätyksen johdosta.

Sähköikkunat

Moottorin Start/Stop-painikkeen on oltava ON-asennossa, jotta sähköikkunoita voitaisiin käyttää.

Jokaisessa ovessa on sähköikkunan kytkin, jolla voidaan ohjata oven ikkunaa. Kuljettajan käytössä on sähköikkunoiden lukituspainike, jolla voidaan estää matkustajien ikkunoiden käyttäminen. Sähköikkunoita voidaan käyttää noin 30 sekuntia moottorin sammuttamisen jälkeen. Jos kuitenkin etuovet avataan, sähköikkunoita ei voida käyttää edes 30 sekunnin sisällä.

Kuljettajan ovessa on sähköikkunoiden pääkytkin, jolla voidaan hallita auton kaikkia ikkunoita.

* HUOMAUTUS

Ajaessasi takaikkunat alhaalla tai kattoluukku (mikäli varusteena) kokonaan tai osittain avoinna tuulen humina saattaa aiheuttaa melua matkustamoon. Tämä on normaali ilmiö, jota voidaan heikentää tai estää kokonaan toimimalla seuraavasti: jos melua ilmenee toisen tai kummankin takaikkunan ollessa alhaalla, avaa toista tai kumpaakin etuikkunaa muutama senttimetri. Jos melua kuuluu kattoluukun ollessa avoinna, pienennä kattoluukun aukkoa hieman.

Ikkunoiden avaaminen ja sulkeminen

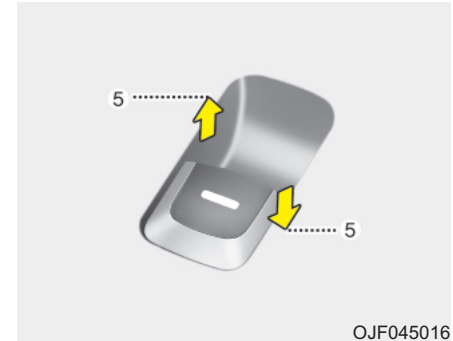

OJF045016

Tyyppi A

Avataksesi tai sulkeaksesi ikkunan, paina alas tai nosta ylös vastaavan kytkimen etuosaa ensimmäiseen porrastettuun asentoon (5).

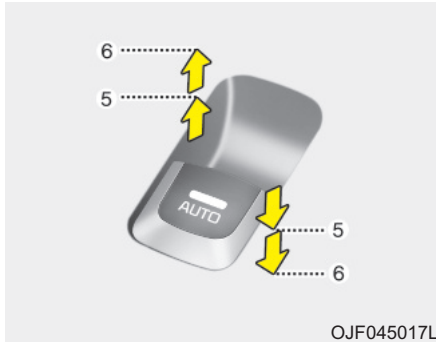

Tyyppi B - Ikkunan automaattinen avaus/sulku (mikäli varusteena)

Painamalla tai vetämällä sähköikkunan kytkin hetkellisesti toiseen porrastettuun asentoon (6) ikkuna avautuu tai sulkeutuu kokonaan, vaikka kytkin vapautettaisiin. Pysäyttääksesi ikkunan haluttuun asentoon ikkunan vielä liikkessa, vedä ylös tai paina alas ja vapauta kytkin.

Jos sähköikkuna ei toimi normaalisti, automaattinen sähköikkunajärjestelmä on alustettava seuraavasti:

1. Paina moottorin start/stop-painike ON-asentoon.
2. Sulje ikkuna ja jatka sähköikkunakytkimen painamista vähintään sekunnin ajan ikkunan sulkeutumisen jälkeen.

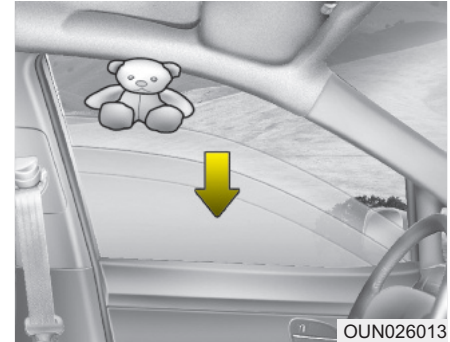

Automaattinen avaus (Tyyppi B)

Jos esine tai ruumiinosa estää ikkunan nousuliikkeen, ikkuna tunnistaa vastustavan liikevoiman ja pysäyttää nousuliikkeen. Tämän jälkeen ikkuna laskeutuu noin 30 cm, jotta este voidaan poistaa.

Jos ikkuna tunnistaa vastustavaa voimaa, kun sähköikkunakytkintä vedetään jatkuvasti ylös, ikkunan nostoliike keskeytyy ja se laskeutuu sitten noin 2,5 cm.

Lisäksi jos sähköikkunakytkintä pidetään jatkuvasti pohjassa vielä 5 sekunnin sisällä ikkunan laskeutumisen jälkeen, automaattinen ikkunan suunnanvaihtotoiminto poistuu käytöstä.

* HUOMAUTUS

Ikkunan automaattinen suunnanvaihtotoiminto on aktiivinen ainoastaan, kun automaattista nostotoimintoa käytetään (kytkin vedetty kokonaan ylös). Automaattinen suunnanvaihtotoiminto ei ole käytössä, jos ikkunaa nostetaan sähköikkunakytkimen puoliväliasennossa.

VAROITUS

Tarkasta aina ennen ikkunan nostamista, ettei väliin jää esteitä. Näin voit välttää loukkaantumiset ja ajoneuvovahingot. Jos ikkunan ja yläpilarin väliin jää esine, jonka paksaus on alle 4 mm, automaattinen avaus toiminto ei havaitse tätä eikä pysähdy tai palaudu taaksepäin.

Sähköikkunoiden lukituspainike



Kuljettaja voi poistaa takamatkustajien sähköikkunoiden kytkimet käytöstä painamalla sähköikkunoiden lukituspainikkeen lukitusasentoon (painettu pohjaan).

Kun sähköikkunoiden lukituspainike painetaan:

- Kuljettajan pääkytkimellä voidaan ohjata etumatkustajan sähköikkunaa, mutta ei takamatkustajien sähköikkunoita.

- Etumatkustajan kytkimellä voidaan käyttää etumatkustajan sähköikkunaa.
- Takamatkustajien kytkimillä ei voida käyttää takamatkustajien sähköikkunoita.

HUOMIO

- *Estääksesi mahdolliset sähköikkunajärjestelmän vahingot, älä avaa tai sulje enempää kuin yhtä ikkunaa kerrallaan. Tämä takaa myös sulakkeen pitkän käyttöiän.*
- *Älä koskaan käytä kuljettajan oven pääkytkintä ja yksittäisen oven ikkunan avauspainiketta samanaikaisesti eri suuntiin. Jos näin toimitaan, ikkuna pysähtyy eikä sitä voida avata tai sulkea.*

⚠ VAROITUS - Ikkunat

- **ÄLÄ KOSKAAN** jätä avaimia autoon, kun matkustamossa on lapsia ilman valvontaa.
- **ÄLÄ KOSKAAN** jätä lasta autoon ilman valvontaa. Pienikin lapsi voi aiheuttaa ajoneuvon tahattoman liikkumisen, itsensä kiilautumisen ikkunan väliin tai muuntyyppisen itsensä tai muun henkilön loukkaantumisen.
- Varmista aina kahdesti, ettei käsiä, päitä tai muita esteitä ole tiellä ennen ikkunan sulkemista.
- Älä anna lasten leikkiä sähköikkunoilla. Pidä kuljettajan oven sähköikkunoiden lukituspainike LOCK-asennossa (painettuna). Vakavia loukkaantumisia voi seurata lapsen tarkoituksettomasta ikkunan käytöstä.
- Päätä tai raajoja ei saa työntää ulos ikkunasta ajoneuvon liikkeessä.

KONEPELTI

Konepellin avaaminen

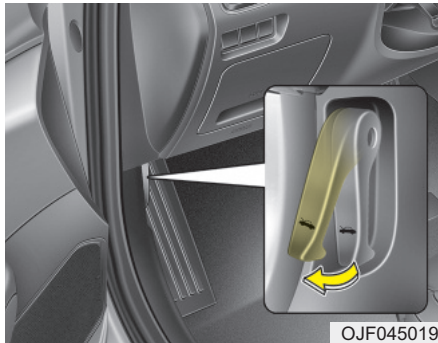

1. Vedä avausvivusta avataksesi konepellin kiinnityksen. Konepelti ponnahtaa hieman auki.

VAROITUS

Konepelti voidaan avata, kun ajoneuvo on pysäköity tasaiselle pinnalle, moottori on sammutettu, vaihdevipu on P-asennossa (automaatti-/kaksoiskytkinvaihteisto) tai 1-/peruutusvaihteella (käsivaihteisto) ja seisontajarru on kytketty.

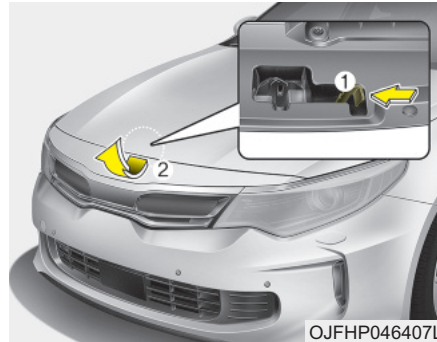

2. Siirry ajoneuvon etuosaan, nosta konepeltiä hieman, vedä konepellin sisäpuolen tuulisalpa (1) vasemmalle ja nosta konepelti (2).
3. Nosta konepelti. Se aukeaa itsestään kokonaan auki, kun se on nostettu noin puoliväliin.

Konepellin sulkeminen

1. Ennen konepellin sulkemista tarkasta seuraavat asiat:
 - Kaikkien moottoritilan täyttökorkkien on oltava oikein kiinnitetty.
 - Hansikkaat, rievut ja kaikki muut syytyvät materiaalit on poistettava moottoritilasta.
2. Laske konepelti puoliväliin ja paina se alas kiinnittääksesi sen huolellisesti.

 **VAROITUS**

- Ennen konepellin sulkemista varmista, että kaikki esteet on poistettu konepellin tieltä. Jos konepelti suljetaan, kun konepelliaukon tiellä on esteitä, seurauksena voi olla omaisuusvahinkoja tai vakavia loukkaantumisia.
- Älä jätä hanskoja, riepuja tai muita syttyviä tavaroita moottoritilaan. Näin toimimalla saattaa syttyä tulipalo.

 **VAROITUS**

- Tarkasta aina kahdesti, että konepelti on hyvin kiinnittynyt ennen ajoon lähtöä. Jos se ei ole kiinnittynyt, konepelti voi aueta ajon aikana, josta voi seurata näkyvyyden täydellinen menetyks ja sitä kautta onnettomuus.
- Älä liiku autolla, kun konepelti on nostettu. Näkyvyys on estetty ja konepelti voi pudota tai vahingoittua.

POLTTOAINEEN TÄYTTÖKANSI (HYBRID)

Polttoaineen täyttökannen avaaminen

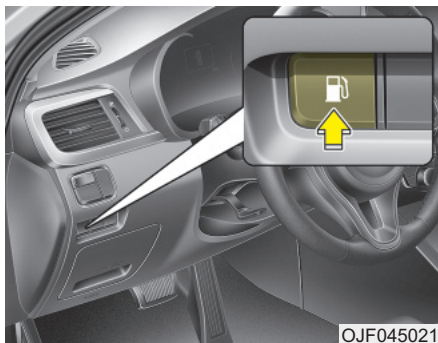

Polttoaineen täyttökansi on avettava ajoneuvon sisäpuolelta painamalla täyttökannen avauspainiketta.

* HUOMAUTUS

Jos polttoaineen täyttökansi ei aukea sen ympärille muodostuneen jään johdosta, napauta tai paina varovaisesti kantta rikkoaksesi jään ja avataksesi kannen. Älä käytä voimaa kannen avaamiseen. Tarvittaessa voit suihkuttaa tarkoituksemukaista, hyväksyttyä jäänpoistoainetta (älä käytä jäähdyttimen pakkasnestettä) tai siirtää auton lämpimään paikkaan jään sulattamiseksi.

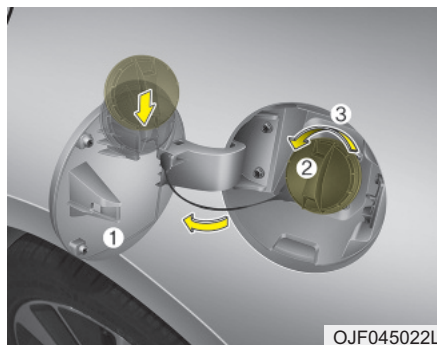

1. Sammuta moottori.
2. Avataksesi polttoaineen täyttökannen paina sen avauspainiketta.
3. Vedä täyttökansi (1) auki.
4. Irrottaaksesi korkin (2), käänä sitä vastapäivään (3).
5. Tankkaa tarpeen mukaan.

Polttoaineen täyttökannen sulkeminen

1. Kiinnittääksesi korkin, käänä sitä myötäpäivään, kunnes kuuluu lukitusääni. Tämä ilmaisee, että korkki on kiinnittynyt kunnolla.
2. Sulje polttoaineen täyttökansi, paina sitä kevyesti ja varmista, että se on oikein sulkeutunut.

Polttoaineen täyttökannen avaaminen ongelmatilanteessa

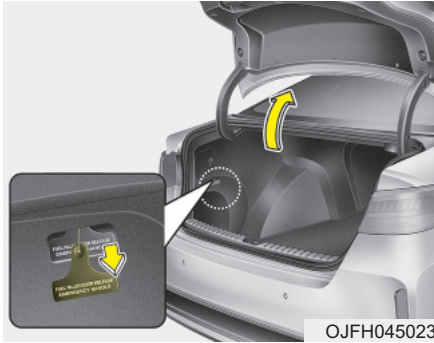

Jos polttoaineen täyttökansi ei aukea avauspainikkeen painamisesta, voit avata sen käsitöimisesti. Poista tavaratilassa oleva paneeli. Vedä varovaisesti kädensijasta.

HUOMIO

Älä vedä kädensijasta liian voimakkaasti. Muussa tapauksessa tavaratilan verhoilu tai kädensija saattaa vahingoittua.

POLTTOAINEEN TÄYTTÖKANSI (PLUG-IN HYBRID)

Polttoaineen täyttökannen avaaminen

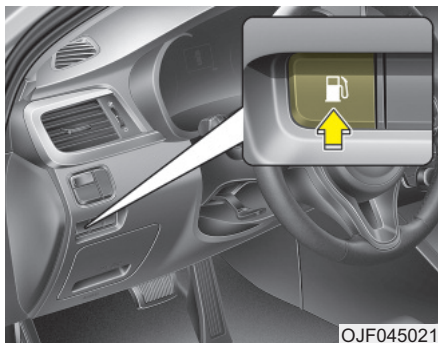

Polttoaineen täyttökansi on avattava ajoneuvon sisäpuolelta painamalla täyttökannen avauspainiketta.

* HUOMAUTUS

Jos polttoaineen täyttökansi ei aukea sen ympärille muodostuneen jään johdosta, napauta tai paina varovaisesti kantta rikkoaksesi jään ja avataksesi kannen. Älä käytä voimaa kannen avaamiseen. Tarvittaessa voit suihkuttaa tarkoituksenmukaista, hyväksyttyä jäänpoistoainetta (älä käytä jäähdyttimen pakkasnestettä) tai siirtää auton lämpimään paikkaan jään sulattamiseksi.



Odota, kunnes polttoainesäiliön ylipaine vapautetaan. Näytöllä näytetään viesti, kun polttoaineen täyttökansi avautuu polttoainesäiliön paineen vapauttamisen jälkeen.

* HUOMAUTUS

- Polttoainekannen avaaminen saattaa kestää jopa 20 sekuntia.
- Jos polttoainesäiliön kansi on jäänytynyt eikä avaudu 20 sekunnin jälkeen pakkasella, napauta kevyesti polttoainekantta ja yritä sitten avata sitä uudelleen.

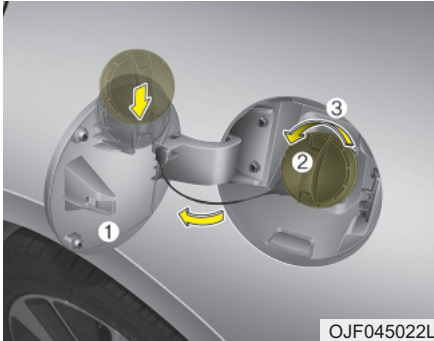

1. Sammuta moottori.
2. Avataksesi polttoaineen täyttökannen paina sen avauspainiketta.
3. Vedä täyttökansi (1) auki.
4. Irrottaaksesi korkin (2), käännä sitä vastapäivään (3).
5. Tankkaa tarpeen mukaan.

VAROITUS

- Lisää polttoainetta säiliöön 20 minuutin sisällä polttoaineen täyttökannen avaamisen jälkeen. 20 minuutin jälkeen, polttoainesäiliö saattaa sulkeutua aiheuttaen täyden yhteydessä tapahtuvaa polttoaineen tarpeentonta ylivuotamista. Paina tässä tapauksessa uudelleen polttoaineen täyttökannen avauspainiketta.
- Älä jätä polttoaineen täyttökantta auki pitkäksi ajaksi. Tämä voi tyhjentää akun.
- Sulje polttoaineen täyttökansi ajoneuvon tankkaamisen jälkeen. Jos käynnistät ajoneuvon polttoaineen täyttökannen ollessa avoinna, viesti "Check fuel door" ilmestyy LCD-näyttöön.
- Älä tankkaa ajoneuvoa korkeajännitteisen hybridiakun latauksen aikana. Tämä voi aiheuttaa tulipalon tai räjähdyksen staattisen sähkön aiheuttamana.

Polttoaineen täyttökannen sulkeminen

1. Kiinnittäaksesi korkin, käännä sitä myötäpäivään, kunnes kuuluu lukitusääni. Tämä ilmaisee, että korkki on kiinnittynyt kunnolla.
2. Sulje polttoaineen täyttökansi, paina sitä kevyesti ja varmista, että se on oikein sulkeutunut.

VAROITUS Tankkaaminen

- Jos polttoainetta suihkuaa paineella ulos, se voi osua vaatteisiin tai ihoosi altistaen sinut helpommin tulipalolle ja palovammoille. Poista polttoainekorkki aina varovaisesti ja hitaasti. Jos korkista vuotaa polttoainetta tai kuulet sihinää, odota tämän loppumista ennen kuin avaat korkin kokonaan.
- Älä täytä tankatessa enempää sen jälkeen, kun suutin automaattisesti katkaisee polttoaineen virran.
- Varmista aina polttoainekorkin hyvä kiinnittyminen, jotta polttoainetta ei vuotaisi mahdollisessa onnettomuudessa.

Polttoaineen täyttökannen avaaminen ongelmatilanteessa

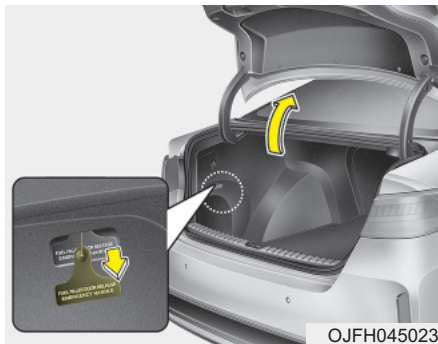

Jos polttoaineen täyttökansi ei aukea avauspainikkeen painamisesta, voit avata sen käsitöimisesti. Poista tavaratilassa oleva paneeli. Vedä varovaisesti kädensijasta.

Tässä tapauksessa avaa polttoainesäiliön korkki hitaasti, koska säiliössä saattaa olla ylipainetta. Jos polttoainetta vuotaa tai ilmaa pihisee ulos, odota vuodon loppumista, avaa polttoainesäiliön korkki ja tankkaa varovaisesti ajoneuvo. Jos polttoainetta virtaa nopeasti säiliöön, se saattaa tulla ulos säiliöstä.

HUOMIO

Älä vedä kädensijasta liian voimakkaasti. Muussa tapauksessa tavaratilan verhoilu tai kädensija saattaa vahingoittua.

VAROITUS -

Tankkaamisen vaarat

Autoteollisuuden polttoaineet ovat helposti syttyviä tuotteita. Kun tankkaat, pyydämme noudattamaan seuraavia ohjeita huolellisesti. Jos et noudata näitä suosituksia, seurauksena saattaa olla vakavia henkilövahinkoja, palovammoja tai hengenvaarallinen räjähdys.

- Lue ja noudata kaikkia huoltoasemalla esiintyviä varoituksia.
- Ennen tankkaamista ota selvää polttoaineen hätäkatkaisimen sijainnista, mikäli sellainen huoltoasemalla on.

(Jatkuu)

(Jatkuu)

• Ennen kuin tartut polttoainepistooliin, sinun on estettävä mahdollisten staattisten sähköpurkausten syntyminen koskemalla johonkin auton metallipintaan. Lisäksi sinun on oltava turvallisella etäisyydellä polttoaineen täyttöaukosta, suuttimesta tai muusta polttoainelähteestä.

• Älä mene takaisin autoon, kun olet jo aloittanut tankkauksen, sillä sinusta voi aiheutua staattinen sähköpurkaus. Kangas (polyesteri, satiini, nailon yms.) tai muu materiaali, joka pystyy tuottamaan sähköpurkauksen, voi aiheuttaa koskettaessaan, hangatessaan tai liukuessaan sellaisen. Staattinen sähköpurkaus voi sytyttää polttoainehöyryn räjähdysmäisesti. Jos sinun on pakko mennä matkustamoon, sinun tulee estää jälleen mahdollinen sähköpurkauksen syntyminen koskemalla auton metalliosaa, joka on kaukana polttoaineen täyttöaukosta, suuttimesta tai muusta polttoainelähteestä.

(Jatkuu)

(Jatkuu)

- Kun käytät hyväksytyä, kannettavaa polttoaineen varasäiliötä, aseta se ennen tankkaamista maahan. Säiliön aiheuttama staattinen sähköpurkaus voi sytyttää polttoainehöyryt räjähdysmäisesti.

Kun tankkaaminen on aloitettu, kosketus autoon tulee säilyttää, kunnes tankkaaminen on lopetettu.

Käytä ainoastaan hyväksytyä, kuljetettavaa, muovista polttoaineen varasäiliötä, joka on suunniteltu bensiinin kuljettamiseen ja varastointiin.

- Älä käytä matkapuhelinta tankatessasi. Sähkövirta ja/tai matkapuhelimen elektroninen häiriö voi sytyttää polttoainehöyryt aiheuttaen tulipalon.

(Jatkuu)

(Jatkuu)

- Sammuta moottori aina tankkauksen ajaksi. Moottoriin liittyvien sähkökomponenttien kipinät voivat sytyttää polttoainehöyryt aiheuttaen tulipalon. Kun tankkaaminen on suoritettu, tarkasta, että polttoainekorkki ja täyttöaukko ovat kunnolla kiinni ennen moottorin käynnistämistä.
- ÄLÄ käytä tulitikkuja tai sytytinä ÄLÄKÄ TUPAKOI tai jätä palavaa savuketta autoon ollessasi huoltoasemalla tai etenkin tankkauksen aikana. Autoteollisuuden polttoaineet ovat helposti syttyviä ja voivat syttyä tuleen kipinästä.
- Jos tulipalo syttyy tankkauksen aikana, poistu välittömästi auton läheisyydestä ja ota yhteys huoltoaseman hoitajaan ja soita sitten paikalliseen hätänumeroon. Noudata kaikkia heidän tarjoamia turvaohjeita.

HUOMIO

- *Huolehdi, että tankkaat autosi luvun 1 kappaleen "Polttoainevaatimukset" mukaisesti.*
- *Jos polttoaineentäyttöaukon kansi vaatii vaihtoa, pyydämme huolehtimaan, että käytä erityisesti ajoneuvollesi suunniteltua varaosaa. Väärä polttoainekorkki voi aiheuttaa vakavia toimintahäiriöitä polttoaine- tai päästöjen hallintajärjestelmään. Jos haluat lisätietoja, suosittelimme ottamaan yhteyden valtuutettuun Kia-huoltoon.*
- *Älä läikytä polttoainetta auton ulkopinnoille. Maalatululle pinnalle läikkynyt polttoaine saattaa vahingoittaa maalia riippumatta polttoainelaadusta.*
- *Tankkaamisen jälkeen varmista polttoainekorkin hyvä kiinnittyminen, jotta polttoainetta ei vuotaisi mahdollisessa onnettomuudessa.*

PANORAMA-KATTOLUUKKU (MIKÄLI VARUSTEENA)



Jos autosi on varustettu kattoluukulla, voit liu'uttaa tai kallistaa sitä kattoluukun ohjausvivulla, joka sijaitsee yläpuoliossa ohjauspaneelissa.

Kattoluukku voidaan käyttää noin 30 sekuntia, kun moottorin start/stop-painike on ON-asennossa. Jos kuitenkin etuovi avataan, kattoluukku ei voida avata edes 30 sekunnin sisällä.

- Kylmissä ja kosteissa olosuhteissa kattoluukku ei välttämättä toimi kunnonla sen jäätyminen johdosta.
- Rankkasateen tai autopesun jälkeen muista pyyhkiä ylimääräinen vesi kattoluukun päältä ennen sen käyttämistä.



HUOMIO - Kattoluukun ohjausvipu

Älä jatka kattoluukun ohjausvivun käyttämistä, kun kattoluukku on kokonaan auennut, sulkeutunut tai kallistunut. Käyttömoottori tai järjestelmän osat saattavat vahingoitua.



HUOMIO

Varmista, että kattoluukku on kokonaan kiinni poistuessasi ajoneuvosta. Jos kattoluukku jätetään auki, sade tai lumi saattaa päästä sisään kattoluukusta kastellen verhoilun ja ajoneuvo altistuu varkauksille.



VAROITUS - Kattoluukun rikkoutuminen

Lasista valmistettu kattoluukku saattaa rikkoutua, jos siihen kohdistuu tarpeeksi voimakas isku. Tässä tilanteessa ilman turvavöitä matkustavat henkilöt saattavat lentää kattoluukun aukosta mahdollisessa onnettomuustilanteessa aiheuttaen vakavia loukkaantumisia. Onnettomuusriskin johdosta ja loukkaantumisriskin pienentämiseksi kaikkien matkustajien on aina käytettävä turvavöitä ja lasten on oltava kiinnitettyinä tarkoitukseenmukaisiin turvaistuihin.

Avonaisen kattoluukun varoitus



OJF045216L

Jos kuljettaja sammuttaa moottorin, kun kattoluukku ei ole kokonaan sulkeutunut, varoitusääni kytkeytyy noin 7 sekunniksi ja varoitusviesti ilmestyy LCD-näytölle.

Sulje kattoluukku huolellisesti ennen ajoneuvosta poistumista.

VAROITUS

- Älä koskaan säädä kattoluukkuja tai aurinkoverhoa ajon aikana. Tämä voi johtaa hallinnan menettämiseen ja sitä kautta henken vaarallisiin vammoihin tai ainevahinkoihin.
- Jos kuljetat tavaroita kattokai-teilla, älä käytä kattoluukkuja.
- Kun kuljetat kuormaa kattokai-teilla, älä kuormaa painavia ta-varoita kattoluukun tai lasikaton päälle.
- Älä anna lasten käyttää katto-luukkuja.

HUOMIO

Älä työnnä mitään tavaroita ulos kattoluukusta ajon aikana.

Aurinkoverho



OJF045217L

Aurinkoverhon avaaminen

Vedä kattoluukun ohjausvipua taaksepäin ensimmäiseen porrastettuun asentoon.

Sulkeaksesi aurinkoverhon, kun kattoluukku on suljettu

Paina kattoluukun ohjausvipua eteenpäin tai vedä sitä alaspäin ensimmäiseen porrastettuun asentoon.

Pysäyttääksesi liikkeen missä tahansa pisteessä paina aurinkoverhon kytkintä hetkellisesti.

*** HUOMAUTUS**

Aurinkoverhoon muodostuvat rypyt ovat normaaleja kuuluen materiaalin ominaisuuksiin.

⚠ HUOMIO

- **Älä vedä tai paina aurinkoverhoa käsivoimin. Aurinkoverho saattaa vahingoittua.**
- **Sulje kattoluukku ajaessasi pölyisillä teillä. Pöly saattaa aiheuttaa toimintahäiriöitä ajoneuvon järjestelmissä.**

Kattoluukun liu'uttaminen

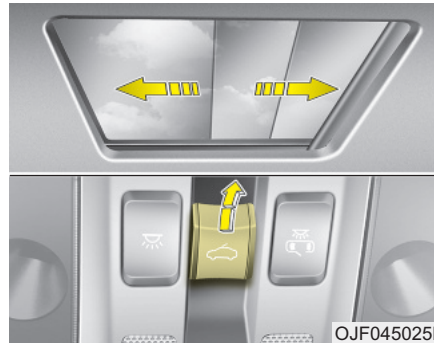

Kun aurinkoverho on kiinni

Vedä kattoluukun ohjausvipua taaksepäin toiseen porrastettuun asentoon, jolloin sekä aurinkoverho että kattoluukun lasi liukuvat kokonaan auki. Keskeyttääksesi kattoluukun liikkeen, paina tai vedä sen ohjausvipua hetkellisesti.

Kun aurinkoverho on avoinna

Vedä kattoluukun ohjausvipua taaksepäin ensimmäiseen tai toiseen porrastettuun asentoon, jolloin kattoluukun lasi liikuu kokonaan auki. Keskeyttääksesi kattoluukun liikkeen, paina tai vedä sen ohjausvipua hetkellisesti.

* Kattoluukun lasin etuosaa voidaan vain avata tai sulkea.

Kattoluukun kallistaminen

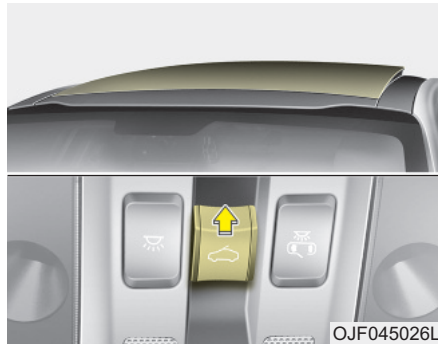

Kun aurinkoverho on kiinni

Paina kattoluukun ohjausvipua ylöspäin, jolloin aurinkoverho liukuu puoli-väliin ja sitten kattoluukun lasi kallistuu. Keskeyttääksesi kattoluukun liikkeen, paina tai vedä sen ohjausvipua hetkelisesti.

Kun aurinkoverho on auki

Paina kattoluukun ohjausvipua ylöspäin, jolloin kattoluukun lasi kallistuu. Keskeyttääksesi kattoluukun liikkeen, paina tai vedä sen ohjausvipua hetkelisesti.

Kattoluukun sulkeminen

Kattoluukun lasin sulkeminen aurinkoverhon kanssa

Paina kattoluukun ohjausvipua eteenpäin tai alaspäin toiseen porrastettuun asentoon. Kattoluukun lasi ja aurinkoverho sulkeutuvat automaattisesti.

Keskeyttääksesi kattoluukun liikkeen, paina tai vedä sen ohjausvipua hetkelisesti.

Ainoastaan kattoluukun lasin sulkeminen

Paina kattoluukun ohjausvipua eteenpäin. Kattoluukun lasi sulkeutuu automaattisesti.

Keskeyttääksesi kattoluukun liikkeen, paina tai vedä sen ohjausvipua hetkelisesti.

Automaattinen suunnanvaihto

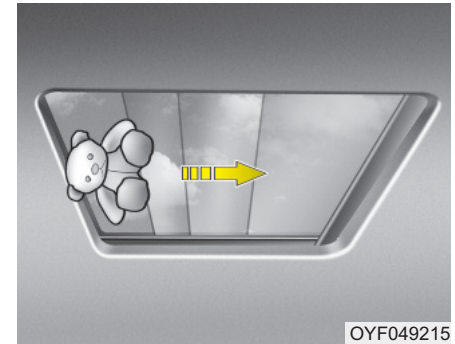

Jos esine tai ruumiinosa havaitaan tiellä kattoluukun tai aurinkoverhon automaattisen sulkuliikkeen aikana, luukun liikesuunta vaihtuu ja se pysähtyy.

Automaattinen suunnanvaihtotoiminto ei toimi, jos liukuvan lasin tai aurinkoverhon väliin jää pienikokoinen este. Sinun tulee aina tarkastaa ennen kattoluukun sulkemista, että kaikki matkustajat ja esineet ovat poissa luukun tieltä.

VAROITUS - Kattoluukku

- Varo, ettei kenenkään pää, käsi tai ruumiinosa jää sulkeutuvan kattoluukun väliin.
- Älä työnnä kasvoja, kaulaa tai mitään ruumiinosaa ulos kattoikkunasta ajon aikana.
- Varmista, että kätesi ja pääsi ovat turvallisesti poissa sulkeutuvan kattoluukun tieltä.
- Panorama-kattoluukku on valmistettu lasista, jonka vuoksi se saattaa särkyä mahdollisessa onnettomuudessa. Jos turvavöitä ei käytetä, kuljettaja tai matkustaja saattaa lentää kattoikkunan kautta, jonka seurauksena voi olla loukkaantuminen tai menehtyminen. Kaikkien matkustajien turvallisuuden takaamiseksi on huolehdittava sopivien turvavarusteiden käytöstä. (esim. turvavyö, turvakaukalo jne.)

HUOMIO

- *Poista säännöllisesti lika, jota saattaa kerääntyä liukukiskoihin.*
- *Jos kattoluukku avataan sateella tai autopesussa, vettä saattaa kulkeutua matkustamoon aiheuttaen vesivahinkoja.*

HUOMIO - Kattoluukun vahingoittuminen

Jos yrität avata kattoluukku pakasella tai kun kattoluukun päällä on lunta tai jäätä, lasi tai käyttömoottori voivat vaurioitua.

Kattoluukun toiminnan alustaminen

Aina kun auton akku on ollut tyhjentyneenä tai irrotettuna, sinun on alustettava kattoluukkujärjestelmä seuraavasti:

1. Käynnistä moottori.
2. Sulje aurinkoverho ja kattoluukku kokonaan, jos ne ovat avoinna.
3. Vapauta kattoluukun ohjausvipu.
4. Paina kattoluukun ohjausvipua eteenpäin sulkusuuntaan (noin 10 sekunniksi), kunnes aurinkoverho liikkuu hieman. Vapauta sitten vipu.
5. Paina ohjausvipua eteenpäin sulkusuuntaan, kunnes kattoluukku käyttäytyy seuraavasti:

Aurinkoverho aukeaa → Lasi liikuu auki → Lasi liikuu kiinni → Aurinkoverho sulkeutuu

Vapauta sitten vipu.

Kun tämä on suoritettu, kattoluukkujärjestelmä on alustettu.

*** HUOMAUTUS**

Jos et alusta kattoluukun toimintaa, se ei välttämättä toimi oikein.

OHJAUSPYÖRÄ

Sähköinen ohjaustehostin

Ohjaustehostin käyttää moottoria helpottaakseen sinua auton ohjaamisessa. Jos moottori ei ole käynnissä tai ohjaustehostin ei ole käytettävissä, autoa voidaan yhä ohjata, mutta se vaatii enemmän voimaa.

Moottoria käyttävää ohjaustehostinta ohjaa ohjaustehostimen ohjausyksikkö, joka tunnistaa ohjauspyörän vääntömomentin ja auton nopeuden, joiden mukaan tehostusta hallitaan.

Ohjaukseen tarvitaan vähemmän tehostusvoimaa auton nopeuden kasvaessa ja vastaavasti sitä tarvitaan enemmän nopeuden laskiessa, jotta ohjauspyörän kääntäminen helpottuisi.

Jos havaitset muutoksia ohjaustuntumassa auton normaalikäytön aikana, suosittelemme tarkastuttamaan ohjaustehostimen valtuutetussa Kia-huollossa.

* HUOMAUTUS

Seuraavia tapahtumia saattaa esiintyä auton normaalissa käytössä:

- EPS-varoitusvalo ei syty palamaan.
- Ohjauspyörän liikuttaminen vaatii enemmän voimaa juuri moottorin start/stop-painikkeen kytkemisen (ON-asento) jälkeen.

Näin tapahtuu, kun EPS-järjestelmä suorittaa järjestelmädiagnoosia. Kun diagnoosi on suoritettu, ohjaustuntuma palautuu normaaliksi.

- EPS-releestä saattaa kuulua napsahdusääni, kun moottorin Start/Stop-painike kytketään ON-asentoon.
- Moottorista voi kuulua ääntä, kun ajoneuvo on pysähtyneenä tai liikkuu alhaisella nopeudella.
- Ohjaukseen voi tarvita äkillisesti lisää voimaa, jos EPS-järjestelmän toiminta keskeytyy vakavan onnettomuuden estämiseksi, kun EPS-ohjausyksikkö havaitsee itsetestauksessa EPS-järjestelmän toimintahäiriön.

(Jatkuu)

(Jatkuu)

- Ohjaustuntuma muuttuu raskaammaksi, jos ohjauspyörää käännetään jatkuvasti, kun ajoneuvo ei liiku. Kuitenkin muutaman minuutin jälkeen sen normaalitoiminta palautuu.
- Jos elektroninen ohjaustehostinjärjestelmä ei toimi normaalisti, vastaava varoitusvalo syttyy mittaristossa. Ohjauspyörän pyörittäminen voi olla vaikeaa tai se toimii epänormaalisti. Suosittelemme, että käännyt valtuutetun Kia-huollon puoleen.
- Kun käytät ohjauspyörää matalissa lämpötiloissa, järjestelmästä voi kuulua normaalista poikkeavaa melua. Kun lämpötila nousee, melu katoaa. Tämä on normaali ilmiö.

Ohjauspyörän asento

Ennen ajoonlähtöä ohjauspyörä voidaan säätää halutulle korkeudelle ja etäisyydelle. Voit myös nostaa sen antaaksesi jaloillesi tilaa astuessasi sisään autoon ja poistuessasi siitä.

Ohjauspyörä tulee säätää siten, että se on ajon kannalta miellyttävässä asennossa ja ettei se tule mittariston varoitusvalojen ja mittareiden tielle.

VAROITUS

- Älä koskaan säädä ohjauspyörää ajon aikana. Saatat menettää ohjauksen hallinnan, joka voi johtaa kohtalokkaaseen onnettomuuteen.
- Säädön jälkeen liikuta ohjauspyörää ylös ja alas ollaksesi varma, että se on lukittunut paikoilleen.

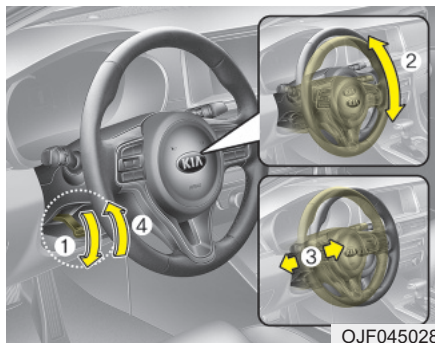

OJF045028

Muuttaaksesi ohjauspyörän kulmaa, paina lukitsinvipu (1) ala-asentoon, säädä ohjauspyörä haluttuun kulmaan (2) ja korkeuteen (3) ja vedä sitten lukitsinvipu (4) yläasentoon lukitaksesi ohjauspyörän paikoilleen. Muista aina säätää ohjauspyörä haluttuun asentoon ennen ajoonlähtöä.

*** HUOMAUTUS**

Joskus säädön jälkeen lukitus-/vapautusvipu ei välttämättä lukitse ohjauspyörää.

Tämä ei ole toimintahäiriö. Näin voi tapahtua, kun hammaspyörät kytkeytyvät. Tässä tapauksessa säädä ohjauspyörää uudelleen ja lukitse se sitten.

Lämmitetty ohjauspyörä (mikäli varusteena)

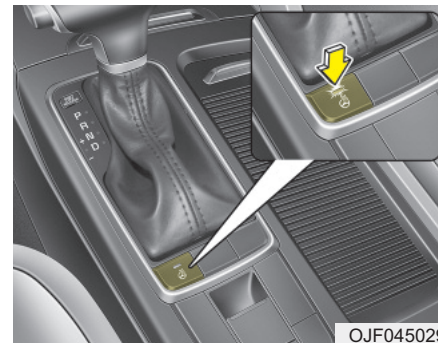

OJF045029

Ohjauspyörän lämmitin kytkeytyy, kun sen lämmityspainiketta painetaan moottorin Start/Stop-painikkeen ollessa ON-asennossa. Painikkeen merkkivalo syttyy.

Kytkeäksesi ohjauspyörän lämmityksen pois päältä paina painiketta uudelleen. Painikkeen merkkivalo sammuu.

* HUOMAUTUS

Ohjauspyörän lämmitin sammuu automaattisesti 30 minuutin käytön jälkeen. Jos kytket virran pois päältä 30 minuutin aikana siitä, kun olet painanut ohjauspyörän lämmittimen painiketta, lämmitin on pois päältä seuraavasta käynnistyksestä lähtien.

⚠ HUOMIO

Älä kiinnitä mitään tarviketyyppistä tartuntapintaa ohjauspyörään. Tämä voi vahingoittaa ohjauspyörän lämmitintä.

Äänimerkki

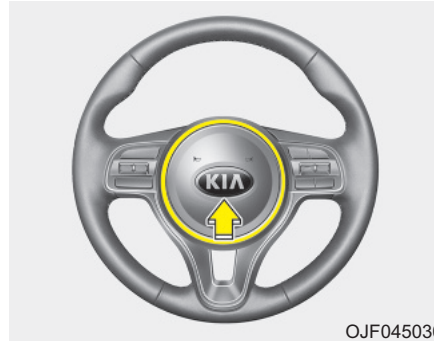

OJF045030

Käyttääksesi äänimerkkiä, paina ohjauspyörän kohtaa, jossa on äänimerkin tunnus (ks. kuva). Äänimerkki toimii ainoastaan, kun tätä kohtaa painetaan. Tarkasta äänimerkin toiminta säännöllisesti varmistuaksesi, että se toimii oikein.

⚠ HUOMIO

- **Älä iske äänimerkkiä voimakkaasti tai paina nyrkillä sitä käytäessäsi. Älä paina äänimerkkiä terävällä kappaleella.**
- **Kun puhdistat ohjauspyörää, älä käytä orgaanisia liuottimia, kuten tinneriä, bentseeniä, alkoholia tai bensiiniä. Näin toimimalla ohjauspyörä saattaa vahingoitua.**

PEILIT

Matkustamon taustapeili

Sääda taustapeili siten, että näkyvyys keskittyy takaikkunan keskikohdan läpi. Tee tämä säätö ennen kuin lähdet ajamaan.

VAROITUS - Näkyvyys taakse

Älä aseta sellaisia tavaroita takaistuimille tai tavaratilaan, jotka voivat rajoittaa näkyvyyttä taakse.

VAROITUS

Älä sääda peilejä auton liikkuessa. Tämä voi johtaa hallinnan menettämiseen ja sitä kautta hengen- vaarallisiin vammoihin tai ainevahinkoihin.

VAROITUS

Älä muuta sisäpeiliä äläkä vaihda sitä toisentyypiseen. Tästä voi seurata vammoja mahdollisessa onnettomuudessa tai tilanteessa, jossa turvavyyny laukeaa.

Elektrokromaattinen peili (ECM)

Sähköinen taustapeili säätää automaattisesti takana olevan ajoneuvon ajovaloista aiheutuvaa häikäisyä yöllä tai heikossa valaistuksessa. Peilissä oleva tunnistin havaitsee auton ympärillä olevan valoisuustason ja säätää automaattisesti takana olevien autojen ajovaloista aiheutuvaa häikäisyä.

Kun moottori on käynnissä, taustapeiliin sijoitettu tunnistin säätää häikäisyä automaattisesti.

Aina kun vaihdevipu siirretään peruutusasentoon (R), peili asettuu automaattisesti kirkkaimpaan asentoon, jota näkyvyys auton taakse parantuisi.

HUOMIO

Käytä lasinpesunesteellä kostutettua paperia tai vastaavaa liinaa peilin puhdistamiseen. Älä suihkuta ikkunanpesuainetta suoraan peiliin. Ikkunanpesuaine saattaa kulkeutua peilin koteloihin.

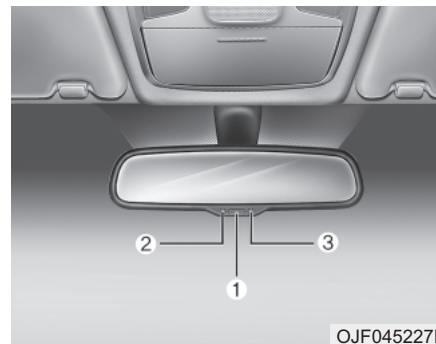

OJF045227L

Sähköisen taustapeilin käyttäminen:

- Peili palautuu ON-asentoon aina, kun moottorin start/stop-painike kytketään ON-asentoon.
- Paina ON/OFF-painiketta (1) kytkäksesi automaattisen himmennystoiminnon pois päältä. Peilin merkivalo (2) sammuu.
Paina ON/OFF-painiketta (1) kytkäksesi automaattisen himmennystoiminnon päälle. Peilin merkkivalo (2) syttyy.

* (2) : Merkkivalo, (3) : Tunnistin

Ovipieilit

Muista säätää peilien kulmat ennen ajoon lähtöä.

Autosi on varustettu sekä vasemman että oikean puolen ovipeileillä. Peilejä voidaan säätää sähköisesti erityisellä kytkimellä. Peilit voidaan taistaa taakse automaattisen autopesun ajaksi tai ajettaessa ahtaan kadun läpi, jotta estettäisiin vahinkojen syntymiset.

VAROITUS - Peilit

- Ovipeilit ovat kuperia. Peilistä näkyvät kohteet ovat lähempänä kuin mitä peilikuva näyttää.
- Käytä matkustamon taustapeiliä tai vilkaise taakse arvioidaksesi perässä ajavien ajoneuvojen todellisen etäisyyden vaihtaessasi kaistaa.

HUOMIO

Älä raavi jäätä pois peilin pinnalta, koska lasipinta saattaa vahingoittua. Jos jää estää peilin liikkeen, älä säädä peiliä väkisin. Poistaaksesi jään, käytä jäänpoistosuihketta tai lämpimällä vedellä kostutettua sientä tai kangasta.

HUOMIO

Jos peili on jumissa jäädä, älä säädä sitä väkisin. Käytä hyväksytyttyä jäänpoistosuihketta (ei jäädyttimen pakkasnestettä) vapauttaaksesi jäätyneet mekanismit tai siirrä auto lämpimään paikkaan antaaksesi jään sulaa.

VAROITUS

Älä säädä tai taita ovipeilejä auton liikkeessä. Tämä voi johtaa hallinnan menettämiseen ja sitä kautta hengenvaarallisiin vammoihin tai ainevahinkoihin.

Peilien säätö

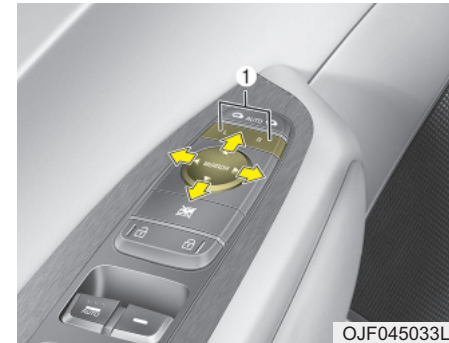

OJF045033L

Sähkötoimisella säätimellä voit säätää vasemman ja oikean puolen ovipeilin asennon. Säätääksesi peilin asentoa, paina R tai L-painiketta (1) valitaksesi oikean tai vasemman puolen peilin. Paina sitten haluttuun suuntaan (▲) peilin säädintä säätääksesi valittua peiliä ylös, alas, vasemmalle tai oikealle.

Säädön jälkeen paina R tai L-painiketta uudelleen estääksesi tahattomat säädöt.

HUOMIO

- *Peilien liike pysähtyy, kun ne saavuttavat ääriasennon, mutta moottori jatkaa toimintaa kytkimen painamisen ajan. Älä paina kytkintä pidempään kuin on tarpeen. Käyttömoottori voi vahingoittua.*
- *Älä yritä säätää ovipeilejä käsin. Näin toimimalla osat saattavat vahingoittua.*

Ovipeilin taittaminen

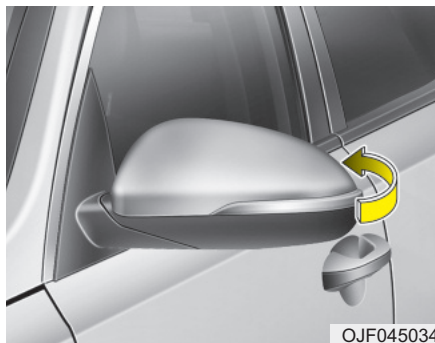

Käsitoiminen

Taittaaksesi ovipeilin, tartu peilin runkoon ja paina sitä auton takaosaa kohti.

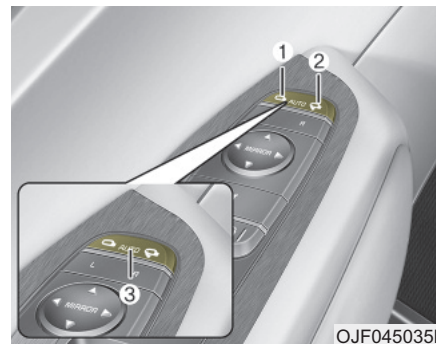

Sähkösäätöinen

Ulkopeilit voidaan taittaa sisään tai ulos painamalla kytkintä seuraavasti.

Vasemmalle (1) : Peilit taittuvat ulos.

Oikealle (2) : Peilit taittuvat sisään.

Keskellä (AUTO, 3) :

Peilit taittuvat sisään tai ulos automaattisesti seuraavasti:

- Ilman smart key -järjestelmää
 - Peilit taittuvat sisään tai ulos, kun ovet lukitaan tai avataan smart key -avaimella.

- Smart key -järjestelmällä
 - Peilit taittuvat sisään tai ulos, kun ovet lukitaan tai avataan smart key -avaimella.
 - Peilit taittuvat sisään tai ulos, kun ovet lukitaan tai avataan oven ulkohahvan painikkeella.
 - Peili taittuu ulospäin, kun lähestyt ajoneuvoa (ovien ollessa suljettu ja lukittu) smart keyn ollessa mukana. (mikäli varusteena)

 **HUOMIO**

Sähköinen ovipeili on toiminnassa, vaikka moottorin Start/Stop-painike olisi OFF-asennossa. Kuitenkin estääksesi akun tarpeettoman tyhjenemisen, älä säädä peilejä pidempään kuin on tarpeen, kun moottori on sammuneena.

 **HUOMIO**

Jos varusteena ovat sähköiset ovipeilit, älä taita niitä käsin. Niiden moottorit voivat vahingoittua.

Kääntyvä peruutuspeili (mikäli varusteena)

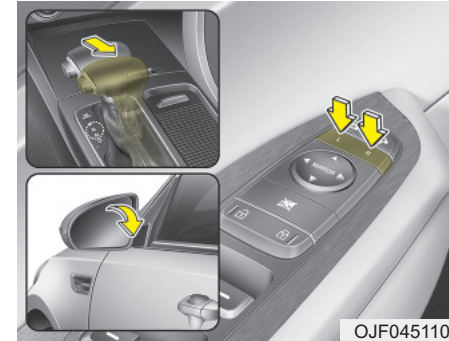

Kun siirrät vaihdevivun R-asentoon (peruutus), ulkopeili(t) liikkuvat alaspäin peruutus pysäköinnin helpottamiseksi. Riippuen ulkopeilin kytkimen asennosta, ulkopeili(t) toimivat seuraavasti:

Vasen tai oikea

Kun ulkopeilin kytkin on vasemman tai oikean puolen asennossa, molemmat ulkopeilit liikkuvat alaspäin.

Neutraali

Kun kumpikaan kytkimen asennoista ei ole valittuna, ulkopeilit eivät liiku.

Ulkopeilit palautuvat automaattisesti normaaliasentoon seuraavissa tilanteissa:

1. Moottorin start/stop-painike kytetään ACC- tai OFF-asentoon.
2. Vaihdevipu siirretään mihin tahansa paitsi R-asentoon (peruutus).
3. Ulkopeilin kytkintä ei ole valittu.

MITTARISTO

■ Typpi A, Hybridi



1. Hybridijärjestelmän mittari
2. Polttoainemittari
3. Nopeusmittari
4. Varoitus- ja merkkivalot
5. LCD-Näyttö (ja ajotietokone)
6. Akun varaustilan mittari (SOC, State of Charge)

■ Typpi B, Hybridi



*Auton varsinainen mittaristo saattaa poiketa kuvan mukaisesta.

Lisätietoja löydät tämän luvun kappaleesta "Mittarit".

OJFH045101L/OJFH045405L

■ Typpi A, Plug-in Hybridi



1. Hybridijärjestelmän mittari
2. Polttoainemittari
3. Nopeusmittari
4. Varoitus- ja merkkivalot
5. LCD-Näyttö (ja ajotietokone)
6. Akun varaustilan mittari (SOC, State of Charge)

■ Typpi B, Plug-in Hybridi



- ✳️Auton varsinainen mittaristo saattaa poiketa kuvan mukaisesta.
Lisätietoja löydät tämän luvun kappaleesta "Mittarit".

OJFHP046101L/OJFHP046405L

Mittariston käyttö

*Mittariston valaistuksen säätö
(mikäli varusteena)*

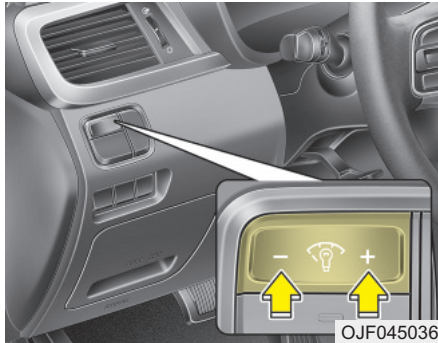

VAROITUS

Älä koskaan säädä mittaristoa ajon aikana. Tämä voi johtaa hallinnan menettämiseen, onnettomuuteen ja sitä kautta hengenvaarallisiin vammoihin tai ainevahinkoihin.

Mittariston valaistuksen kirkkautta voidaan säätää painamalla valaistuksen säätöpainiketta (“+” tai “-”), kun moottorin Start/Stop-painike on ON-asennossa tai kun seisontavalot ovat päällä.



- Jos pidät valaistuksen säätöpainiketta pohjassa (“+” tai “-”), kirkkaus muuttuu jatkuvasti.
- Jos kirkkaus saavuttaa maksimi- tai minimitasoa, järjestelmä antaa äänimerkin.

LCD-näytön käyttö

■ Typpi A

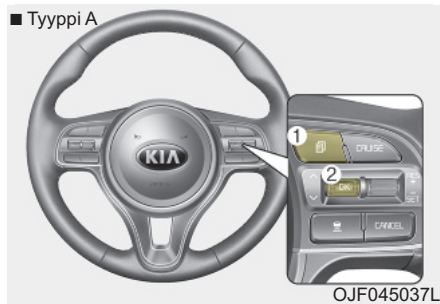

OJF045037L

■ Typpi B

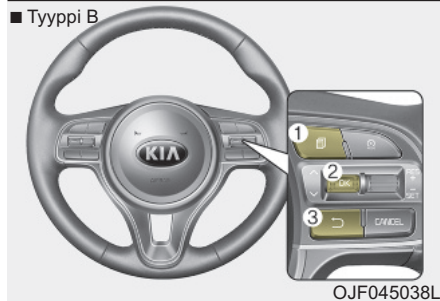

OJF045038L

LCD-näytön tilaa voidaan vaihtaa käyttämällä ohjauspyörän ohjauspainikkeita.

[Typpi A]

- (1) : MODE-painike tilojen vaihtamiseen
- (2) / / OK : SELECT-vierityspainike valittujen kohteiden asettamiseen ja RESET-vierityskytkin kohteiden nollaamiseen

[Typpi B]

- (1) : MODE-painike tilojen vaihtamiseen
- (2) / / OK : SELECT-vierityspainike valittujen kohteiden asettamiseen ja RESET-vierityskytkin kohteiden nollaamiseen
- (3) : RETURN-painike edelliseen tilaan tai kohteeseen siirtymiseen (mikäli varusteena)

* Saadaksesi lisätietoja LCD-tiloista, tutustu tämän luvun kappaleeseen "LCD-näyttö".

Mittarit

Nopeusmittari

■ Typpi A (km/h)



OJF045102

■ Typpi B (MPH, km/h)



OJF045102L

Nopeusmittari ilmoittaa ajoneuvon liikkeenopeuden ja se voidaan kalibroida mailleina (mph) ja/tai kilometreinä tunnissa (km/h).

Hybridijärjestelmän mittari



OJFH045374

Hybridijärjestelmän mittari ilmoittaa, onko nykyinen ajotapa taloudellinen vai ei.

- CHARGE : Näyttää, että ajoneuvon tuottamaa energiaa muunnetaan sähköenergiaksi. (Energian talteenotto)
- ECO : Näyttää, että ajoneuvoa ajetaan taloudellisella tavalla.
- POWER : Näyttää, että ajoneuvolla ylitetään taloudellisen ajotavan raja.

* HUOMAUTUS

Riippuen hybridijärjestelmän mittarin toiminta-alueesta, "EV"-merkkivalo syttyy tai sammuu.

- "EV"-merkkivalo palaa: Ajoneuvoa ajetaan sähkömoottorilla tai polttomoottori on sammutettu.
- "EV"-merkkivalo ei pala: Ajoneuvoa ajetaan polttomoottorilla.

Hybridiakun varaustilan mittari (SOC, State of Charge)

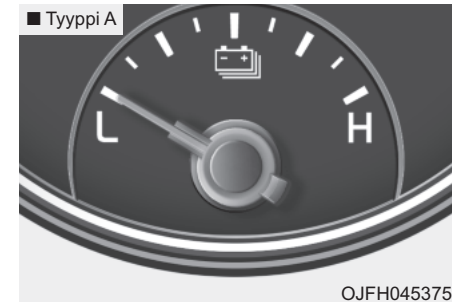



OJFH045375



OJFH045375L

Tämä mittari osoittaa jäljellä olevan hybridiakun energiatilan. Jos SOC on lähellä "L (Low) tai 0" -tasoa, ajoneuvo käyttää automaattisesti polttomoottoria ajun lataamiseen.

Kuitenkin jos huoltoilmaisain () ja toimintahäiriön varoitusvalo (MIL) () syttyy, kun SOC-mittari on lähellä "L (Low) tai 0" -tasoa, suosittelemme tarkastuttamaan ajoneuvon valtuutetussa Kia-huollossa.

* HUOMAUTUS

Älä koskaan käynnistä ajoneuvoa, kun polttoainesäiliö on tyhjä. Tällöin moottori ei voi ladata hybridijärjestelmän korkeajännitteistä akkua. Jos yrität käynnistää ajoneuvon polttoainesäiliö tyhjänä, korkeajännite akku saattaa tyhjentyä ja vaurioitua.

Plug-In Hybrid -tilan merkkivalo

- CD-tila, sähkökäyttö (Charge Depleting)



: Korkeajännitteistä hybridiakkua käytetään ajoneuvon liikkuttamiseen.

- CS-tila, latauksen ylläpito (Charge Sustaining)



: Korkeajännitteistä hybridiakkua ja polttomoottoria käytetään ajoneuvon liikuttamiseen.

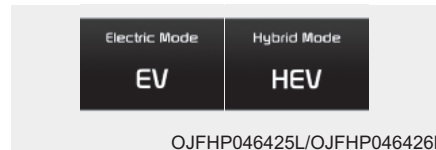

Valittua tilaa osoittava viesti näytetään näytöllä.

Polttoainemittari

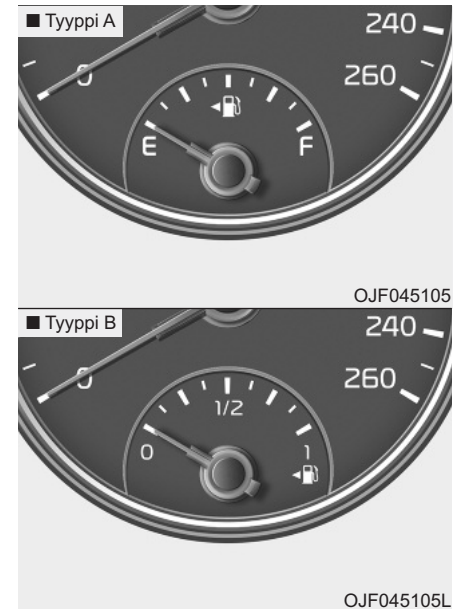

Tämä mittari osoittaa arvion polttoainesäiliössä jäljellä olevan polttoaineen määrästä.

* HUOMAUTUS

- Polttoainesäiliön tilavuus on ilmoitettu luvussa 9.
- Polttoainemittari on varustettu alhaisen polttoainemäärän varoitusvalolla, joka syttyy polttoainesäiliön ollessa lähes tyhjä.
- Kallistuksissa ja mutkissa polttoainemittarin osoitin saattaa heilahdella tai alhaisen polttoainemäärän varoitusvalo saattaa syttyä aikaisemmin kuin tavallisesti johtuen polttoaineen liikkeestä säiliössä.



VAROITUS - Polttoainemittari

Polttoaineen ajaminen loppuun voi altistaa auton matkustajat vaaratilanteeseen.

Sinun tulee pysähtyä ja hankkia lisää polttoainetta mahdollisimman pian varoitusvalon syttymisen jälkeen tai kun mittarin osoitin tulee lähelle "0" tai E (Empty) -tasoa.



HUOMIO

Vältä hyvin alhaisella polttoainemäärällä ajamista. Polttoainesäiliön ajaminen loppuun aiheuttaa epätavallista palamista vahingoittaen katalysaattoria.

Moottorin lämpömittari

Tämä mittari ilmoittaa moottorin jäähdytysnesteen lämpötilan moottorin ollessa käynnissä.

* HUOMAUTUS

Kun mittari osoitin liikkuu normaalialueen ulkopuolelle kohti "H" asentoa, merkitsee se moottorin ylikuumentumista. Se saattaa vahingoittaa moottoria ja pakokaasujen puhdistusjärjestelmää.

Älä jatka ajamista ylikuumentuneella moottorilla. Saadaksesi lisätietoja, tutustu kappaleeseen "Jos moottori ylikuumentanee" luvussa 7.

Matkamittari



Matkamittari osoittaa ajoneuvolla ajetun kokonaisajomäärän ja sen mukaan tulee määrittää myös määräaikaishuoltojen ajankohdat.

- Matkamittarin toiminta-alue: 0 - 999 999 kilometriä tai mailia.

Ulkoilman lämpötila

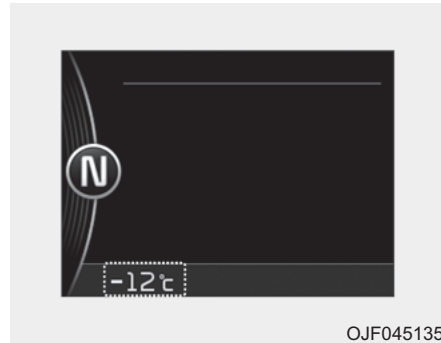

Tämä mittari osoittaa ulkoilman hetkelisen lämpötilan 1°C tarkkuudella.

- Lämpötila-alue: -40°C ~ 60°C

Näytöllä näkyvä ulkoilman lämpötila ei muutu välittömästi, kuten yleisissä lämpömittareissa. Tällä on pyritty välttämään kuljettajan keskittymisen häiriintyminen.

Lämpötilayksikköä voidaan vaihtaa käyttämällä "Käyttäjäasetukset"-valikkoa LCD-näytöstä.

* Saadaksesi lisätietoja, tutustu tämän luvun kappaleeseen "LCD-näyttö".

Vaihteiston vaihdeilmaisin

Automaattivaihteiston vaihdeilmaisin (mikäli varusteena)

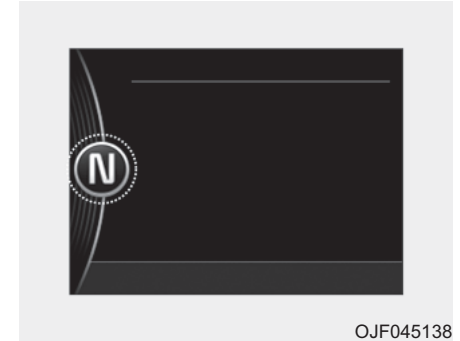

Tämä ilmaisain näyttää, minkä vaihteen automaattivaihteisto on valinnut.

- Pysäköinti: P
- Perutus: R
- Vapaa: N
- Ajo: D
- Sports-tila: 1, 2, 3, 4, 5, 6

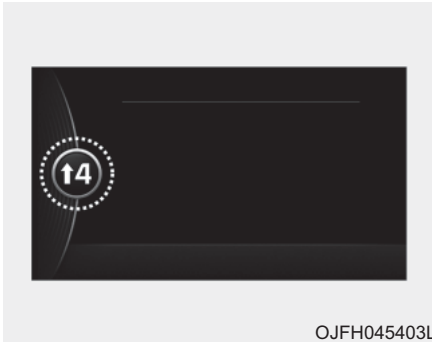

Automaattivaihteiston vaihteilmaisain Sports-tilassa (mikäli varusteena)

Tämä ilmaisin ehdottaa Sports-tilassa vaihdetta, jota käyttämällä polttoainetta voitaisiin säästää.

- Vaihtaminen ylös:
▲2, ▲3, ▲4, ▲5, ▲6
- Vaihtaminen alas:
▼1, ▼2, ▼3, ▼4, ▼5

Esimerkiksi:

- ▲3: Ehdottaa vaihtamaan isommalle, 3-vaihteelle (nykyinen vaihde on 2- tai 1-vaihde).
- ▼4: Ehdottaa vaihtamaan pienemmälle, 4-vaihteelle (nykyinen vaihde on 5- tai 6-vaihde).

Jos järjestelmä ei toimi oikein, ilmaisinta ei näytetä.

LCD-NÄYTTÖ (MIKÄLI VARUSTEENA)**LCD-tilat**

Tilat	Tunnus	Selitys
Ajotietokone		Tämä tila näyttää ajamiseen liittyviä tietoja, kuten osamatkamittarin, polttoaineenkulutuksen jne. Lisätietoja löydät tämän luvun kappaleesta "Ajotietokone".
Turn By Turn (mikáli varusteena)		Tämä tila näyttää navigoinnin tilan tai kompassin.
LDWS (mikáli varusteena)		Tämä tila näyttää LDWS-kaistavaroittimen tilan. Saadaksesi lisätietoja, tutustu luvun 6 kappaleeseen "Kaistavaroitin (LDWS)".
A/V (mikáli varusteena)		Tämä tila näyttää A/V-järjestelmän tilan.
Huolto		Tämä tila ilmoittaa huoltovälin (ajomäärä tai päivät) ja kunkin pyörän rengaspaineen tilan.
		Tämä tila näyttää matalaan rengaspaineeseen tai kuolleenkulman varoitusjärjestelmän (BSD) toimintahäiriöön liittyvän varoitusviestin.
		Kun jokin ovi ei ole kunnolla sulkeutunut, tämä tunnus syttyy.
Käyttäjäasetukset		Tässä tilassa voit muuttaa ovien, valojen jne. asetuksia.

* Saadaksesi lisätietoja LCD-tilojen käytöstä, tutustu tämän luvun kappaleeseen "LCD-näytön käyttö".

Huoltotila

Rengaspaine (mikäli varusteena)

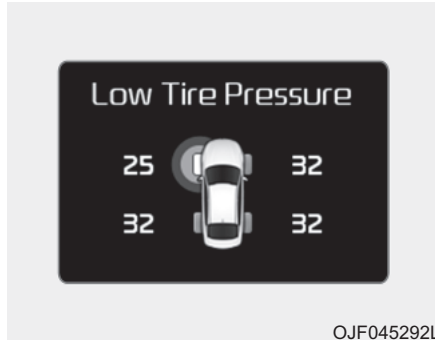

Tämä tila näyttää kunkin pyörän rengaspaineen tilan.

Voit muuttaa rengaspaineen yksikköä käyttäjätila-asetuksista.

* Saadaksesi lisätietoja, tutustu tämän luvun kappaleeseen "Käyttäjäasetukset".

Huoltoväli

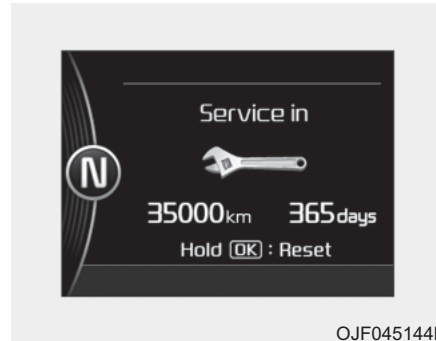

Seuraava huolto (Service in)

Tämä toiminto näyttää, milloin määräaikaishuolto on ajankohtainen (kilometreinä tai päivinä).

Jos jäljellä olevaa ajomäärää tai aikaa on jäljellä 1500 km tai 30 päivää, "Service in" viesti ilmestyy näytölle muutamaksi sekunniksi jokaisella moottorin Start/Stop-painikkeen kytkentäkerralla (ON-asentoon).

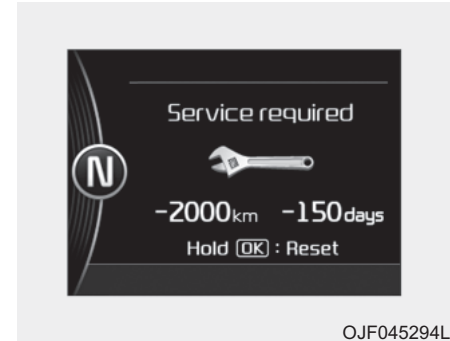

Huoltotarve (Service required)

Jos et huollata ajoneuvoasi valmiiksi syötetyn huoltovälin mukaisesti, "Service required" viesti ilmestyy näytölle muutamaksi sekunniksi jokaisella moottorin Start/Stop-painikkeen kytkentäkerralla (ON-asentoon).

Huoltovälin nollaaminen aiemmin syöte-tyksi ajomääräksi tai päiviksi:

- Kytke reset-tila painamalla OK-painiketta (reset) yli 5 sekuntia ja paina sitten samaa painiketta uudelleen yli 1 sekunnin ajan (Euroopassa).
- Paina OK-painiketta (reset) vähintään 1 sekunnin ajan (poislukien Euroopassa).

Yleisvaroitustila (mikäli varusteena)



- Tämä varoitusvalo ilmoittaa kuljettajalle seuraavista tilanteista:
 - Kuolleen kulman tunnistuksen (BSD) toimintahäiriö (mikäli varusteena)
 - Rengaspaineiden valvontajärjestelmän (TPMS) toimintahäiriö (mikäli varusteena)
 - Kaukovaloautomaatiikan (HBA) toimintahäiriö (mikäli varusteena)
 - Valon toimintahäiriö
 - Huoltomuistutin jne.

Yleisvaroitusvalo syttyy, jos vähintään yksi yllä esitetystä varoitustilanteista ilmenee. Tällöin LCD-tilan (⚙️) tunnus muuttuu (⚠️) -tunnukseksi.

Kun varoitustilanne ratkaistaan, yleisvaroitusvalo sammuu ja LCD-tilojen tunnus vaihtuu takaisin aikaisempaan tunnukseen (⚙️).

Käyttjäasetustila - "User Settings"

Kuvaus



Tässä tilassa voit muuttaa ovien, valojen jne. asetuksia.

Ajoavustimet - "Driving Assist" (mikäli varusteena)

Toiminto	Toiminto (EN)	Kuvaus
Takapään risteävän poikittaisliikenteen varoitusjärjestelmä (mikäli varusteena)	Rear Cross Traffic Alert	Jos tämä toiminto valitaan, risteävän poikittaisliikenteen varoitusjärjestelmä aktivoituu. Lisätietoja löydät luvun 6 kappaleesta "Kuolleen kulman tunnistusjärjestelmä".
LKAS-kaistavahti (mikäli varusteena)	LKAS (Lane Keeping Assist System)	<ul style="list-style-type: none"> • Kaistavaroitus: kaistavaroittimen kytkeminen päälle. • LKA-vakioasetus (Standard LKA): LKAS-toiminnon vakioasetuksen kytkeminen päälle. • LKA-aktiiviasetus (Active LKA): LKAS-toiminnon aktiiviasetuksen kytkeminen päälle. Lisätietoja löydät luvun 6 kappaleesta "LKAS-kaistavahti".
Mukautuva vakionopeudensäädin (mikäli varusteena)	Smart Cruise Control Response	Valitse mukautuvan vakionopeudensäätimen herkkyyks. Saadaksesi lisätietoja, tutustu kappaleeseen "Mukautuva vakionopeudensäädin" luvussa 6.
Automaattinen hätäjarru (AEB) (mikäli varusteena)	AEB (Autonomous Emergency Braking)	Kytkeäksesi AEB-järjestelmän päälle tai pois päältä. Saadaksesi lisätietoja tutustu kappaleeseen "Automaattinen hätäjarru (AEB)" luvussa 6.
FCW-etutörmäysvaroittimen toimintahäiriö (mikäli varusteena)	FCW (Forward Collision Warning)	Valitse etutörmäysvaroittimen herkkyyks. - Myöhäinen/Normaali/Aikainen Saadaksesi lisätietoja tutustu kappaleeseen "Automaattinen hätäjarru (AEB)" luvussa 6.
Liikennemerkkien tunnistusjärjestelmä (mikäli varusteena)	Speed Limit Information Function	Jos tämä toiminto valitaan, liikennemerkkien tunnistusjärjestelmä aktivoituu. Saadaksesi lisätietoja tutustu kappaleeseen "Liikennemerkkien tunnistusjärjestelmä" luvussa 6.
Moottorijarrutusavustin (mikäli varusteena)	Coasting Guide	Moottorijarrutusavustin voidaan kytkeä päälle tai pois päältä. Lisätietoja löydät tämän luvun kappaleesta "Moottorijarrutusavustin".

Ovi / Takaluukku - "Door / Trunk"

Toiminto	Toiminto (EN)	Kuvaus
Automaattinen lukitus	Automatically Lock	<ul style="list-style-type: none"> • Disable : Ovien automaattinen lukitus poistetaan käytöstä. • Enable on Speed: Kaikki ovet lukitaan automaattisesti, kun ajoneuvon nopeus ylittää 15km/h. • Enable on Shift: Kaikki ovet lukitaan automaattisesti, jos automaatti-/kaksoiskytkinvaihteiston vaihdevipu siirretään P-asennosta (pysäköinti) R- (peruutus), N- (vapa) tai D-asentoon (ajo).
Automaattinen lukituksen avaus	Automatically Unlock	<ul style="list-style-type: none"> • Disable : Ovilukituksen automaattinen avaus poistetaan käytöstä. • Vehicle Off/On key out : Kaikkien ovien lukitukset avataan automaattisesti, kun moottorin Start/Stop-painike asetetaan OFF-asentoon. • Driver Door Unlock: Kaikki ovilukitukset avataan automaattisesti, jos kuljettajan oviavain avataan. On Shift to P: Kaikki ovilukitukset avataan automaattisesti, jos automaatti-/kaksoiskytkinvaihteiston vaihdevipu siirretään P-asentoon (pysäköinti).
Ovilukituksen merkkiäänä (mikäli varusteena)	Door Lock Sound	Jos tämä kohta on valittu, ovilukituksen merkkiäänä kytkeytyy ovien lukitsemisen yhteydessä.
Sähköinen takaluukku (mikäli varusteena)	Smart Trunk	Kytkeäksesi sähköisen takaluukun päälle tai pois päältä. Lisätietoja löydät tämän luvun kappaleesta "Sähköinen takaluukku".

Valot - "Light"

Toiminto	Toiminto (EN)	Kuvaus
Kaistanvaihto-toiminto	One Touch Turn Signal	<ul style="list-style-type: none"> • Off: Kaistanvaihtotoiminto poistuu käytöstä. • 3, 5, 7 välähdystä: Suuntavilkut vilkkuvat automaattisesti 3, 5 tai 7 kertaa, kun suuntavilkkuvua siirretään hieman. Lisätietoja löydät tämän luvun kappaleesta "Valot".
Ajovalojen saatto	Head Lamp Delay	<ul style="list-style-type: none"> • Jos tämä toiminto valitaan, ajovalojen saattotoiminto aktivoituu.
Valojen vastaanottotoiminto (mikäli varusteena)	Welcome Light	<ul style="list-style-type: none"> • Jos tämä toiminto valitaan, vastaanottotoiminto aktivoituu.

Äänet - "Sound"

Toiminto	Toiminto (EN)	Kuvaus
Pysäköintitutkan äänenvoimakkuus (mikäli varusteena)	Park Assist System Vol.	<ul style="list-style-type: none"> • Säädä pysäköintitutkan äänenvoimakkuutta. (tasot 1-3). Lisätietoja löydät tämän luvun kappaleesta "Pysäköintitutka".
Kuolleen kulman tunnistuksen äänet (mikäli varusteena)	BSD (Blind Spot Detection) Sound	<ul style="list-style-type: none"> • Jos tämä toiminto valitaan, kuolleen kulman tunnistuksen merkkiäänet aktivoituvat. Lisätietoja löydät luvun 6 kappaleesta "Kuolleen kulman tunnistusjärjestelmä".
Tervetuloitovotus (mikäli varusteena)	Welcome Sound	<ul style="list-style-type: none"> • Jos tämä toiminto valitaan, tervetuloitovotus aktivoituu.

Mukavuus - "Convenience" (mikäli varusteena)

Toiminto	Toiminto (EN)	Kuvaus
Istuimen Easy Access -toiminto (mikäli varusteena)	Seat Easy Access	<ul style="list-style-type: none"> • Off: Istuimen easy access toiminto poistuu käytöstä. • Normal/Enhanced : Kun sammutat moottorin, kuljettajan istuin liikkuu automaattisesti taaksepäin. Enhanced-tilassa istuin liikkuu 6 cm, jotta ajoneuvoon tuleminen ja siitä lähteminen olisi vaivattomampaa. Kun kytket moottorin Start/Stop-painikkeen OFF-asennosta ACC-asentoon, kuljettajan istuin palautuu automaattisesti alkuperäiseen asentoonsa. <p>Saadaksesi lisätietoja tutustu kappaleeseen "Kuljettajan istuinaseton muisti" luvussa 3.</p>
Ohjauspyörän asento - "Steering position" (mikäli varusteena)	Steering Position	<ul style="list-style-type: none"> • Jos tämä toiminto valitaan, ohjauspyörän asentoon liittyvä varoitustoiminto kytkeytyy.
Langaton latausalusta (mikäli varusteena)	Wireless charging system	<ul style="list-style-type: none"> • Jos tämä toiminto valitaan, langaton älypuhelimien latausalusta aktivoituu.

Huoltoväli - "Service interval" (mikäli varusteena)

Toiminto	Toiminto (EN)	Kuvaus
Huoltoväli	Service Interval	Tässä tilassa voit kytkeä huoltovälitoiminnon ajomääränä (km tai mi) tai aikana (kuukausina). <ul style="list-style-type: none"> • Off: Huoltovälitoiminto kytkeytyy pois päältä. • On : Voit asettaa huoltovälin (ajomäärä tai kuukaudet). Lisätietoja löydät tämän luvun kappaleesta "Huoltotila".

Muut toiminnot - "Other features"

Toiminto	Toiminto (EN)	Kuvaus
Polttoaineenkulutuksen automaattinen nollaus	Fuel Economy Auto Reset	Jos tämä kohta valitaan, keskimääräinen polttoaineenkulutus nollautuu automaattisesti tankkauksen yhteydessä.
Polttoaineenkulutuksen yksikkö	Fuel Economy Unit	Valitse polttoaineenkulutuksen yksikkö. (km/l, l/100) <ul style="list-style-type: none"> - Nopeusmittari on km/h-muodossa: Km/l tai l/100km - Nopeusmittari on mph-muodossa: US tai UK gallona
Lämpötilayksikkö	Temperature Unit	Valitse lämpötilayksikkö. (°C,°F)
Rengaspaineen yksikkö (mikäli varusteena)	Tire Pressure Unit	Valitse rengaspaineen yksikkö. (psi, kPa, Bar)
Kieli (mikäli varusteena)	Language	Valitse kieli. Ei Suomea valittavissa. Käyttöohjekirjassa esitetyt auton järjestelmän kuvat ja toimintotekstit ovat englanninkielisiä

Ajotietokone

Ajotietokone on mikroprosessoriohjattu kuljettajan informaatiojärjestelmä, joka tarjoaa ajamiseen liittyviä tietoja.

* HUOMAUTUS

Jotkut ajotietokoneeseen tallennetut ajotiedot (esim. ajoneuvon keskinopeus) nollautuvat, jos auton akku irrotetaan.

Ajotietojen tilat

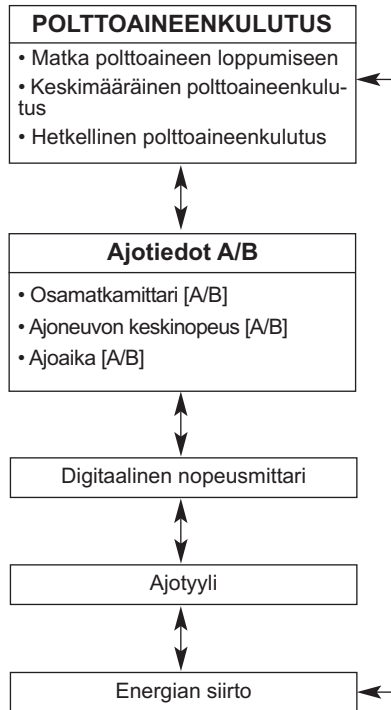

Muuttaaksesi ajotietojen tilaa, vieritä MOVE-rullakytäkintä (^/∨) ajotietokone-tilassa.

Polttoaineenkulutus

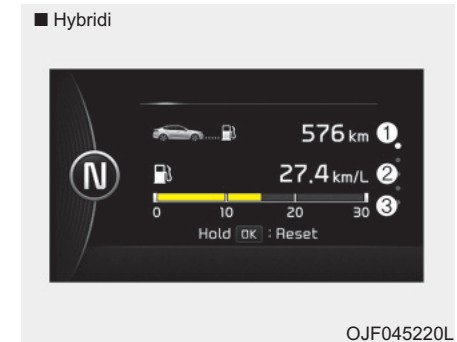

Ajomatka polttoaineen loppumiseen (1, hybridi)

- Ajomatka polttoaineen loppumiseen on arvio matkasta, joka jäljellä olevalla polttoaineella voidaan ajoneuvolla ajaa.
 - Matkan pituusalue: 1 - 9 999 km tai 1 - 16 091,83 km.
- Jos matka-arvio on alle 1 km (1,61 km.), ajotietokone näyttää matkana polttoaineen loppumiseen “—”.

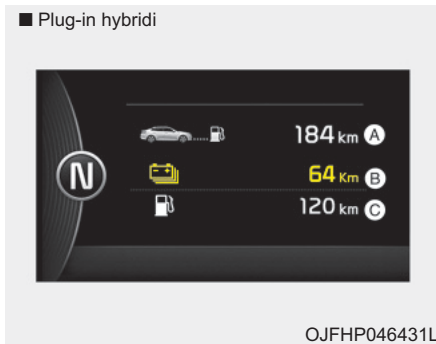

Toimintasäde (Plug-in hybrid)

- Kokonaistoimintasäde (a)
Sähkökäytön toimintasäde (b) + Polttoainekäytön toimintasäde (c)
- Sähkökäytön toimintasäde (b)
Ajomatka energian loppumiseen on arvio matkasta, joka jäljellä olevalla akun virralla voidaan ajoneuvolla ajaa.
- Polttoainekäytön toimintasäde (c)
Ajomatka polttoaineen loppumiseen on arvio matkasta, joka jäljellä olevalla polttoaineella voidaan ajoneuvolla ajaa.

- Jos matka-arvio on alle 1 km, ajotietokone näyttää matkana polttoaineen loppumiseen “—”.
- Matkan pituusalue: 1 - 9 999 km tai 1 - 16 091,83 km.

* HUOMAUTUS

- Jos auto ei ole tasaisella pinnalla tai akun virta on katkaistu, ajomatka polttoaineen loppumiseen ei välttämättä näy oikein.
- Ajomatka polttoaineen loppumiseen on ainoastaan historiatietoihin perustuva arvio ja saattaa poiketa todellisesta arvosta.
- Ajotietokone ei välttämättä tunnista liisätyä polttoainetta, jos autoon tankataan alle 6 litraa (1,6 galloniaa) polttoainetta.
- Polttoaineenkulutuksen ja polttoaineen loppumiseen jäljellä olevan ajomatkan arvot saattavat vaihdella merkittävästi ajo-olosuhteiden, ajotottumusten ja auton kunnan mukaan.

Keskimääräinen polttoaineenkulutus (2)

- Keskimääräinen polttoaineenkulutus lasketaan kokonaisajomatkan ja polttoaineenkulutuksen perusteella viimeisimmästä keskimääräisen polttoaineenkulutuksen nolauksesta.
- Polttoaineenkulutuksen toiminta-alue: 0,0 - 99,9 km/l, l/100 km tai mpg.
- Keskimääräinen polttoaineenkulutus voidaan nolata joko käsin tai automaattisesti.

Nollaus käsitöimisesti

Nollataksesi keskimääräisen polttoaineenkulutuksen käsitöimisesti, paina ohjauspyörän OK-painiketta (reset) yli 1 sekunnin keskimääräisen polttoaineenkulutuksen ollessa näytöllä.

Automaattinen nollaus

Asettaaksesi tankkauksen yhteydessä tapahtuvan keskimääräisen polttoaineenkulutuksen automaattisen nollauksen, valitse "Fuel economy auto reset" tila LCD-näytön "User setting" valikosta (tutustu kappaleeseen "LCD-näyttö").

- OFF - Voit nollata ajotietokoneen käsi-toimisesti käyttämällä ajotietokoneen reset-painiketta.
- Ajon aikana - Ajon aikana järjestelmä palauttaa automaattisesti oletusarvot, kun 4 tuntia on kulunut moottorin Start/Stop-painikkeen kytkemisestä OFF-asentoon.
- Tankatessa: Kun ajoneuvoon on tankattu yli 6 litraa polttoainetta ja nopeus ylittää 1 km/h, ajoneuvo nolaa ajotietokoneen automaattisesti.

* HUOMAUTUS

Ajoneuvon keskinopeutta ei näytetä, kun ajoneuvo on liikkunut alle 300m tai alle 10 sekuntia moottorin Start/Stop-painikkeen kytkemisestä.

Hetkellinen polttoaineenkulutus (3)

- Tämä tila näyttää hetkellisen polttoaineenkulutuksen muutamalta viime sekunnilta, kun ajoneuvon nopeus on vähintään 10 km/h.
- Polttoaineenkulutuksen toiminta-alue: 0,0 - 30,0 l/100km tai 0,0 - 50,0 mpg

Ajotiedot A/B

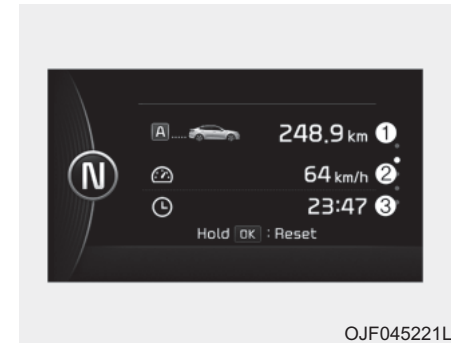

Osamatkamittari (1)

- Osamatkamittari näyttää ajetun matkan viimeisimmästä osamatkamittarin nollauksesta.
- Matkan pituusalue: 0,0 - 9999,9 km tai mi.
- Nollataksesi osamatkamittarin, paina ohjauspyörän OK-painiketta (reset) yli 1 sekunnin osamatkamittarin ollessa näytöllä.

Ajoneuvon keskinopeus (2)

- Ajoneuvon keskinopeus lasketaan kokonaisajomatkan ja -ajoajan perusteella viimeisimmästä keskinopeuden nollauksesta.
- Nopeusalue: 0 - 260 km/h tai 0 - 160 MPH
- Nollataksesi ajoneuvon keskinopeuden, paina ohjauspyörän OK-painiketta (reset) yli 1 sekunnin keskinopeuden ollessa näytöllä.

* HUOMAUTUS

- Ajoneuvon keskinopeutta ei näytetä, jos ajetun matkan pituus on alle 50 metriä tai ajoaika on alle 10 sekuntia viimeisimmästä virtalukon tai moottorin Start/Stop-painikkeen kytkemisestä ON-asentoon.
- Vaikka ajoneuvo ei liiku, keskinopeuden laskenta jatkuu moottorin käynnin ajan.

Ajoaika (3)

- Ajoaika on kokonaisaika viimeisimmästä ajoajan nollauksesta.
- Aika-alue (hr:min): 00:00 ~ 99:59
- Nollataksesi ajoajan, paina ohjauspyörän OK-painiketta (reset) yli 1 sekunnin ajoajan ollessa näytöllä.

* HUOMAUTUS

Vaikka ajoneuvo ei liikkuisi, ajoajan laskenta jatkuu niin kauan kuin moottori on käynnissä.

Digitaalinen nopeusmittari

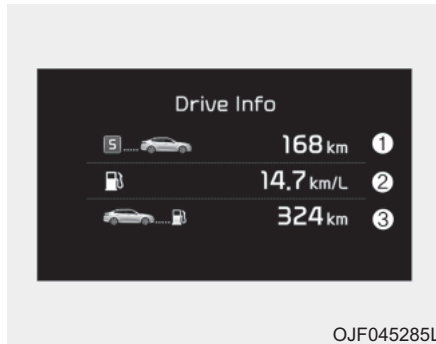

Tämä tila näyttää ajoneuvon hetkellisen nopeuden.

Ajomatkan tiedot -tila

Tämä näyttö näyttää osamatkan (1), keskimääräisen polttoainekulutuksen (2) ja matkan jäljellä olevalla polttoaineella (3).

Tämä tieto näytetään muutaman sekunnin ajan, kun moottori sammutaan, jonka jälkeen katoaa automaattisesti. Näytetty tieto lasketaan jokaisen yksittäisen matkan perusteella.

Jos matka-arvio on alle 1km (1 mi.), matka polttoaineen loppumiseen (3) näytetään "—".

Kun alhaisen polttoaineen varoitusvalo syttyy mittaristossa, tankkauskehoitus ilmestyy näytölle.

Hybridijärjestelmän energian siirto

Kia hybrid -järjestelmä ilmoittaa kuljettajalle eri toimintatilojen energian siirrostä. Nykyinen käyttötila näytetään kuljettajalle yhdestätoista eri vaihtoehdosta.

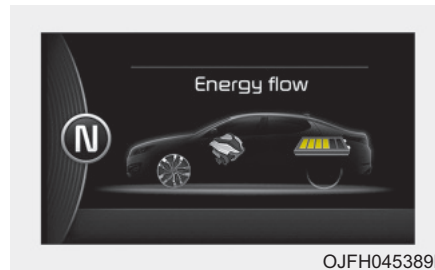
Pysähtynyt ajoneuvo

Tila tarkoittaa, että ajoneuvo on pysähtynyt.
(Energiaa ei siirretä).

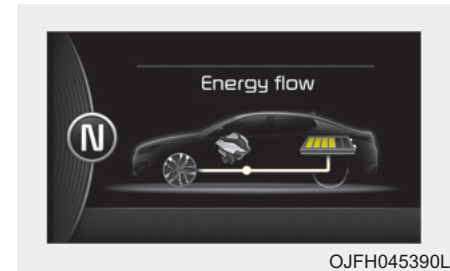
Sähkökäyttö

Sähkötehoa käytetään ajoneuvon liikkuttamiseen. (Akku → Pyörät)

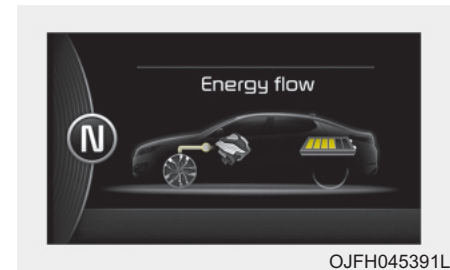
Polttomoottorikäyttö

Polttomoottorin tuottamaa tehoa käytetään ajoneuvon liikkuttamiseen. (Polttomoottori → Pyörät)

Tehon täydentäminen

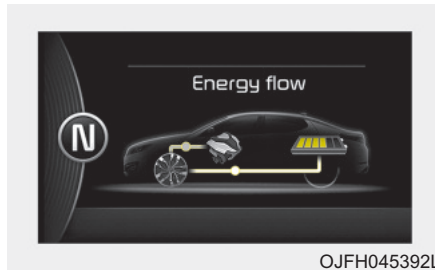

Sähkö- ja polttomoottoria käytetään ajoneuvon liikuttamiseen.

(Akku & Polttomoottori → Pyörät)

Polttomoottorilla lataaminen

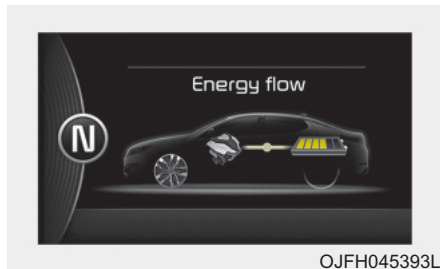

Ajoneuvo on pysähtynyt ja polttomoottori lataa hybridiakkua.

(Polttomoottori → Akku)

Jarrutusenergian talteenotto

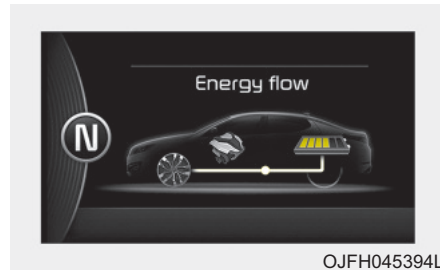

Hybridiakkua ladataan jarrutusenergiaa talteenottavalla järjestelmällä.

(Pyörät → Akku)

Energian varastointi

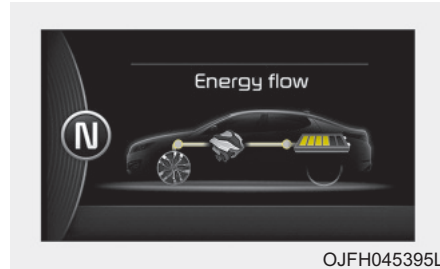

Polttomoottori sekä liikuttaa ajoneuvoa että lataa hybridiakkua.

(Polttomoottori → Pyörät & Akku)

Polttomoottorin ja jarrutusenergian talteenotto

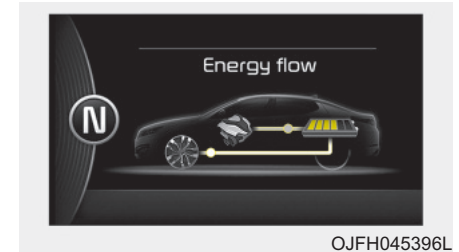

Polttomoottori ja jarrutusenergian talteenotto lataavat hybridiakkua hidastettaessa ajoneuvolla.

(Polttomoottori & Pyörät → Akku)

Moottorijarrutus

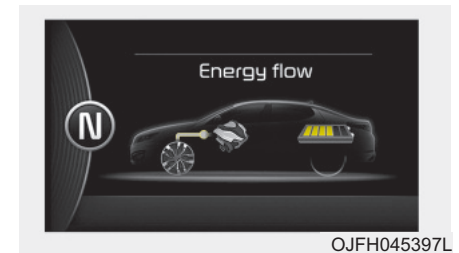

Ajoneuvoa hidastetaan polttomoottorin jarruttavalla momentilla.

(Pyörät → Polttomoottori)

Polttomoottorin energian talteenotto/Sähkökäyttö

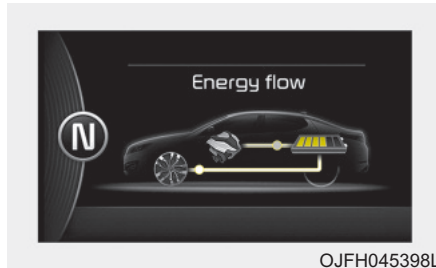

Ajoneuvoa hidastetaan polttomoottorin jarruttavalla momentilla ja talteenotettavalla jarrutusenergialla. Hybridiakkua ladataan jarrutusenergiaa talteenottavalla järjestelmällä.

(Polttomoottori → Akku → Pyörät)

Moottorijarrutus/energian talteenotto

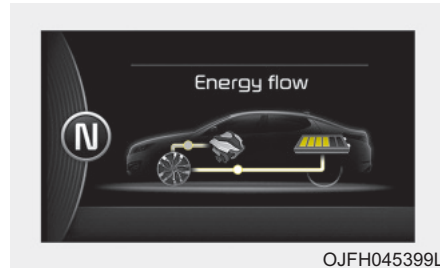

Polttomoottorin jarruttavaa momenttia voidaan käyttää hidastamaan ajoneuvoa. Energiaa talteenottavaa jarrujärjestelmää voidaan käyttää lataamaan hybridijärjestelmää.

(Pyörät → Polttomoottori & Akku)

Turn By Turn -tila (mikäli varusteena)

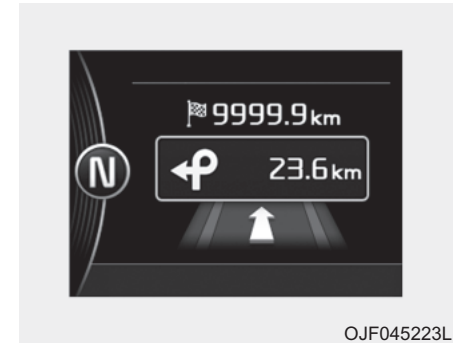

Tämä tila näyttää navigoinnin tilan.

LDWS/LKAS (mikäli varusteena)

■ LDWS



OJFHP046434L

■ LKAS



OJFHP046433L

Tämä tila näyttää LDWS-kaistavaroittimen ja LKAS-kaistavahdin tilan.

Saadaksesi lisätietoja, tutustu kappaleisiin "Kaistavaroitin - LDWS" ja "Kaistavahti - LKAS" luvussa 6.

A/V-tila (mikäli varusteena)

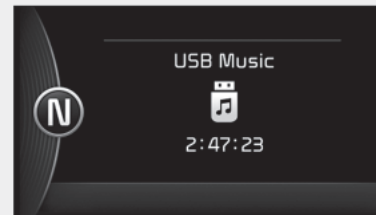

OJF045142L

Tämä tila näyttää A/V-järjestelmän tilan.

**Varoitusviestit
(mikäli varusteena)*****Siirrä P-asentoon - "Shift to P"
(Smart key -järjestelmät)***

- Tämä varoitusviesti ilmestyy, jos yrität sammuttaa moottorin ilman, että vaihdevipu on P-asennossa (pysäköinti).
- Tällöin moottorin Start/Stop-painike siirtyy ACC-asentoon (jos painat Start/Stop-painiketta vielä kerran, kytkeytyy se ON-asentoon).

***Avaimen pariston varaus alhainen
- "Low Key Battery"
(smart key -järjestelmät)***

- Tämä varoitus ilmestyy, jos smart key -avaimen paristo on tyhjentynyt ja moottorin Start/Stop-painike siirretään OFF-asentoon.

Paina START-painiketta kääntäessäsi ohjauspyörää - "Press START button while turning wheel" (smart key -järjestelmät)

- Tämä varoitusviesti ilmestyy, jos ohjauspyörän lukitus ei avaudu normaalisti, kun moottorin Start/Stop-painiketta painetaan.
- Tämän seurauksena sinun tulisi painaa moottorin Start/Stop-painiketta samalla, kun käännät ohjauspyörää vasemmalle ja oikealle.

Ohjauspyörän lukitus avattu - "Steering wheel unlocked" (smart key -järjestelmät)

- Tämä varoitusviesti ilmestyy näytölle, jos ohjauspyörä ei lukitu, kun moottorin Start/Stop-painike siirretään OFF-asentoon.

Tarkasta ohjauspyörän lukitusjärjestelmä - "Check steering wheel lock system" (smart key -järjestelmät)

- Tämä varoitusviesti ilmestyy näytölle, jos ohjauspyörä ei lukitu normaalisti, kun moottorin Start/Stop-painike siirretään OFF-asentoon.

Paina jarrupoljinta käynnistäaksesi moottorin - "Press brake pedal to start engine"

(smart key -järjestelmä)

- Tämä varoitusviesti ilmestyy näytölle, jos moottorin Start/Stop-painike vaihtuu ACC-asentoon kahdesti painikkeen toistuvan painamisen seurauksena ilman, että jarrupoljinta painetaan.
- Tämä tarkoittaa, että sinun on painettava jarrupoljinta moottorin käynnistämiseksi.

Avain ei ole ajoneuvossa - "Key not in vehicle"

(smart key -järjestelmät)

- Tämä varoitusviesti ilmestyy näytölle, jos smart key ei ole ajoneuvossa, kun moottorin Start/Stop-painiketta painetaan.
- Tämä tarkoittaa, että sinun on aina pidettävä smart key -avainta mukana.

Avainta ei tunnisteta - "Key not detected"

(smart key -järjestelmät)

- Tämä varoitusviesti ilmestyy näytölle, jos smart key:tä ei voida tunnistaa, kun moottorin Start/Stop-painiketta painetaan.

Paina start-painiketta uudelleen - "Press start button again"

(smart key -järjestelmät)

- Tämä varoitusviesti ilmestyy näytölle, jos et pysty käyttämään moottorin Start/Stop-painiketta sen järjestelmävirheen johdosta.
- Tämä tarkoittaa, että moottori voidaan käynnistää painamalla Start/Stop-painiketta vielä kerran.
- Jos varoitus ilmestyy jokaisella kerralla, kun painat moottorin Start/Stop-painiketta, suosittelemme tarkastuttamaan ajoneuvon valtuutetussa Kia-huollossa.

Paina START-painiketta smart key:illä - "Press start button with key" (smart key -järjestelmät)

- Tämä varoitusviesti ilmestyy näytölle, jos painat moottorin Start/Stop-painiketta varoitusviestin "Key not detected" ollessa näytöllä.
- Tällöin käynnistysnäkymän merkkivalo vilkkuu .

Tarkasta jarruvalokytkimen sulake - "Check BRAKE SWITCH fuse" (smart key -järjestelmä)

- Tämä varoitusvalo ilmestyy näytölle, jos jarruvalokytkimen sulake irrotaan.
- Tämä tarkoittaa, että sinun tulisi vaihtaa sulake uuteen. Jos tämä ei ole mahdollista, voit käynnistää moottorin painamalla moottorin Start/Stop-painiketta ACC-asennossa 10 sekuntia.

Siirrä vaihdevipu P- tai N-asentoon käynnistääksesi moottorin - "Shift to P or N to start engine" (smart key -järjestelmä)

- Tämä varoitusviesti ilmestyy, jos yrität käynnistää moottorin ilman, että vaihdevipu on P (pysäköinti) tai N-asennossa (vapaa).

*** HUOMAUTUS**

Voit käynnistää moottorin, kun vaihdevipu on N-asennossa (vapaa). Mutta turvallisuussyistä suosittelemme, että käynnistät moottorin vaihdevivun ollessa P-asennossa (pysäköinti).

Ovi, konepelti, takaluukku avoinna - "Door, Hood, Trunk Open"

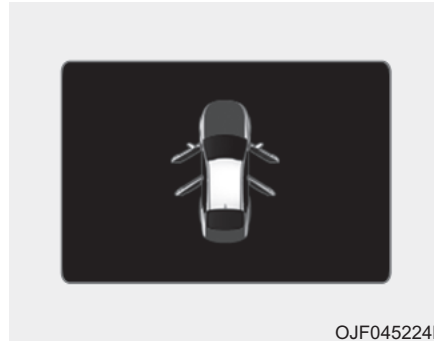

OJF045224L

- Tämä tarkoittaa, että jokin ovista, konepelti tai takaluukku on avoinna.

Kattoluukku avoinna - "Sunroof Open" (mikäli varusteena)



OJF045216L

- Varoitusviesti ilmestyy, jos sammutat moottorin kattoluukun ollessa avoinna.

**Jäisen tien varoitusvalo
(mikäli varusteena)**



Varoitusvalon tehtävä on varoittaa kuljettajaa mahdollisesti jäisestä tiestä.

Seuraavissa tilanteissa varoitusvalo (sekä ulkoilman lämpömittari) vilkkuu 5 kertaa jatkaen palamista sekä varoitusta ääni kuuluu kerran.

- Ulkoilman lämpömittari putoaa 4°C (40°F) alapuolelle.

*** HUOMAUTUS**

Jos jäisen tien varoitusvalo syttyy ajon aikana, sinun tulee ajaa keskittyneemmin ja varovaisemmin välttämällä ylinopeutta, nopeita kiihdytyksiä tai jarrutuksia sekä nopeita ohjausliikkeitä yms.

Suuntaa ohjauspyörä - "Align steering wheel"

- Tämä varoitusviesti ilmestyy, jos käynnistät moottorin, kun ohjauspyörä on käännetty vähintään 90 astetta oikealle tai vasemmalle.
- Tämä tarkoittaa, että sinun tulee suoristaa ohjauspyörää siten, että sen kulma on alle 30 astetta.

Pesuneste alhainen - "Low Washer Fluid"
(mikäli varusteena)

- Tämä varoitusviesti ilmestyy huolto- muistuttimen tilassa, jos pesunestesäiliö on lähes tyhjä.
- Tämä tarkoittaa, että pesunestesäiliö tulisi täyttää.

Kytke sulakekytkin (FUSE SWITCH) päälle - "Turn on FUSE SWITCH" (mikäli varusteena)

- Tämä varoitusviesti ilmestyy, jos ohjauspyörän alla oleva sulakekytkin on OFF-asennossa.
 - Tämä tarkoittaa, että sulakekytkin tulisi kytkeä päälle.
- * Lisätietoja löydät kappaleesta "Sulakkeet" luvussa 8.

Tarkasta ajovalot - "Check headlights" (mikäli varusteena)

Tämä varoitusviesti ilmestyy, jos ajovalojen (lähi- tai kaukovalot) yhteydessä on toimintahäiriö (palanut polttimo tai piirivika). Tässä tapauksessa suosittelemme tarkastuttamaan ajoneuvon valtuutetussa Kia-huollossa.

*** HUOMAUTUS**

- Käytä samantehoista polttimoa, kun vaihdat palanutta polttimoa uuteen. Lisätietoja löydät kappaleesta "Polttimoiden tehot" luvussa 9.
- Jos ajoneuvossa käytetään eritehoista polttimoa, tätä varoitusviestiä ei näytetä.

Tarkasta kaukovaloautomaatiikka - "Check high beam assist system" (mikäli varusteena)

- Tämä varoitusviesti ilmestyy, jos kaukovaloautomaatiikan järjestelmässä on toimintahäiriö.
- Tässä tapauksessa suosittelemme tarkastuttamaan ajoneuvon valtuutetussa Kia-huollossa.

Alhainen polttoainemäärä - "Low Fuel"

- Tämän varoitusviestin ilmestyminen tarkoittaa, että polttoainesäiliö on lähes tyhjä.
- Kun alhaisen polttoainemäärän varoitusvalo syttyy,
- Lisää polttoainetta mahdollisimman pian.

Laite langattomalla latausalustalla - "Device in wireless charger" (mikäli varusteena)

Jos älypuhelin on jätetty langattomalle latausalustalle, kun moottorin Start/Stop-painike on käännetty ACC-tai OFF-asentoon ja mittariston ajokeran tietonäyttö on päättynyt, vastaava varoitusviesti ilmestyy mittaristoon.

- * Saadaksesi lisätietoja, tutustu tämän luvun kappaleeseen "Smart Phone Wireless Charger".

Tarkasta aktiivisen ilmanottoaukon kanavan säätöjärjestelmä - "Check Active Air Flap System"

Tämä varoitusviesti syttyy seuraavissa tilanteissa:

- Käyttölaitteen läpässä on toimintahäiriö.
- Käyttölaitteen läpän ohjaimessa on toimintahäiriö.
- Ilmakanavan läppä ei aukea.

Kun kaikki yllä esitetyt tilanteet ratkaistaan, varoitus katoaa.

Tarkasta hybridijärjestelmä - "Check Hybrid system"

Tämä varoitusviesti syttyy, jos hybridihallintajärjestelmässä on toimintahäiriö.

Älä aja ajoneuvolla, jos varoitusviesti ilmestyy.

Tässä tapauksessa suosittelemme tarkastuttamaan ajoneuvon valtuutetussa Kia-huollossa.

Tarkasta hybridijärjestelmä. Sammuta moottori. - "Check Hybrid system. Turn off engine."

Tämä varoitusviesti syttyy, jos hybridijärjestelmässä on toimintahäiriö. Merkkivalo  vilkkuu ja varoitusmerkkiääni kuuluu, kunnes ongelma ratkaistaan.

Tässä tapauksessa suosittelemme tarkastuttamaan ajoneuvon valtuutetussa Kia-huollossa.

Tarkasta hybridijärjestelmä. Älä käynnistä moottoria. - "Check Hybrid system. Do not start engine."

Tämä varoitusviesti syttyy, kun hybridijärjestelmän akun virta (SOC) on alhainen. Varoitusaäni kuuluu niin kauan, kunnes ongelma ratkaistaan.

Tässä tapauksessa suosittelemme tarkastuttamaan ajoneuvon valtuutetussa Kia-huollossa.

Pysäytä ajoneuvo ja tarkasta virransyöttö - "Stop vehicle and check power supply"

Tämä varoitusviesti ilmestyy, jos virransyöttöjärjestelmässä on toimintahäiriö.

Tässä tapauksessa pysäköi ajoneuvo turvalliseen paikkaan ja suosittelemme hinauttamaan ajoneuvon lähimpään valtuutettuun Kia-huoltoon ajoneuvon tarkastamiseksi.

***Pysäköi ajoneuvo ja lataa akku -
"Stop vehicle to charge battery"***

Tämä varoitusviesti syttyy, kun hybridi-järjestelmän akun virta (SOC) on alhainen.

Tässä tapauksessa pysäköi ajoneuvo turvalliseen paikkaan ja odota, kunnes hybridijärjestelmän akku on latautunut.

Tankkaa estääksesi hybridijärjestelmän vahingoittumisen - "Refuel to prevent Hybrid battery damage"

Tämän varoitusviestin ilmestyminen tarkoittaa, että polttoainesäiliö on lähes tyhjä.

Sinun on tankattava polttoainesäiliö estääksesi hybridijärjestelmän akun vahingoittumisen.

***Täytä invertterin jäähdytysneste -
"Refill inverter coolant"***

Tämän varoitusviestin ilmestyminen tarkoittaa, että invertterin jäähdytysneste on lähes loppu.

Sinun tulee lisätä invertterin jäähdytysnestettä.

Tarkasta jarrut - "Check brakes"

Tämä varoitusviesti ilmestyy, jos jarrujen teho on heikentynyt tai jarrutusenergian talteenotto ei toimi oikein jarrujärjestelmän häiriön vuoksi.

Tässä tapauksessa jarrujen toiminta voi hidastua ja jarrutusmatkat kasvaa.

Pysäytä ajoneuvo ja tarkasta jarrut - "Stop vehicle and check brakes"

Tämä varoitusviesti ilmestyy, jos jarrujärjestelmässä on toimintahäiriö.

Tässä tapauksessa pysäköi ajoneuvo turvalliseen paikkaan ja suosittelimme hinauttamaan ajoneuvon lähimpään valtuutettuun Kia-huoltoon ajoneuvon tarkastamiseksi.

Moottorijarrutusavustin (mikäli varusteena)

Järjestelmä antaa merkkiäänän ja moottorijarrutusavustimen merkkivalo vilkkuu neljä kertaa ehdottaakseen kuljettajalle kaasupolkimen vapauttamista tilanteessa, jossa järjestelmä ennakoii hidastuvuustilannetta* pohjautuen navigoinnin määrittämään ajoreittiin ja ajolosuhteisiin. Järjestelmä rohkaisee kuljettajaa vapauttamaan jalan kaasupolkimelta ja mahdollistaakseen moottorijarrutuksen käyttäen ainoastaan sähkömoottoria. Tällä tavoin voidaan vähentää tarpeetonta polttoaineen kulutusta.

* Esimerkki hidastuvuustilanteesta on laskeminen alas pitkää mäkeä, ennakoiva hidastaminen kohti risteystä ja lähestyminen kohti alennettua nopeusaluetta.

• Käyttäjäasetukset - "User settings"

Paina moottorin Start/Stop-painiketta ja aseta vaihdevipu P-asentoon (pysäköinti). Käyttäjäasetustilassa, valitse "Driving Assist" (ajoavustimet), "Coasting Guide" (moottorijarrutusapu) ja sitten "On" kytkeäksesi järjestelmän päälle. Peruuta valinta "Coasting guide" kohdasta ottaaksesi järjestelmän pois käytöstä. Saadaksesi kuvauksen järjestelmästä, pidä [OK] painiketta pohjassa.

• Toimintatilanteet

Kytkeäksesi järjestelmän päälle, toimi seuraavasti. Syötä päämäärän tiedot navigointijärjestelmässä ja valitse ajettava reitti. Valitse ECO-tila Integrated Driving Control System -tilassa. Huomioi sitten seuraava.

- Ajonopeuden on oltava 60 km/h (37 mph) ja 160 km/h (99 mph) välillä.

* Toimintanopeus saattaa vaihdella johtuen mittariston ja navigointilaitteen havainnoimasta nopeuserosta, johon vaikuttaa mm. rengaspaineiden suuruus.

***Irrota liitin käynnistääksesi -
"Unplug vehicle to start"
(Plug-in hybrid)***

Tämä viesti näytetään, kun käynnistät moottorin latauskaapelin vielä ollessa kiinni ajoneuvossa. Irrota latauskaapeli ja käynnistä vasta sitten ajoneuvo.

***Jäljellä oleva latausaika -
"Remaining charge time"
(Plug-in hybrid)***

Tämä viesti näytetään ilmoittaakseen jäljellä olevan ajan akun täyteen lataamiseksi.

***Siirrä vaihde P-asentoon ladatak-
sesi - "Shift to P to charge"
(Plug-in hybrid)***

Tämä viesti näytetään, kun latausliitin on kiinnitetty, mutta vaihdevipu on R- (peruutus), N- (vapaa) tai D-asennossa (ajo). Siirrä vaihdevipu P-asentoon (pysäköinti) ja käynnistä ajoneuvo uudelleen.

***EV / HEV -tilat - "EV/HEV modes"
(Plug-in hybrid)***

Vastaava viesti näytetään näytöllä, kun kyseinen tila valitaan HEV-painikkeella.

***Akku ladattu. Nykyisen tilan käyt-
tö - "Battery charged. Maintaining
current" (Plug-in hybrid)***

Tämä viesti näytetään, mikäli lataustilaa ei voida vaihtaa, vaikka HEV-painiketta pidettäisiin pohjassa ajettaessa EV/HEV-tilassa. Tämä johtuu siitä, että hybridiakku on jo täyteen ladattu.

***Akku lähes tyhjä. Hybridi-
toiminnan käyttö - "Low battery.
Maintaining Hybrid"
(Plug-in hybrid)***

Tämä viesti näytetään, mikäli järjestelmä ei voi vaihtaa EV-tilaan, vaikka HEV-painiketta painettaisiin ajettaessa HEV-tilassa. Tämä johtuu siitä, että Hybridiakun varaustila on liian alhainen.

***Alhainen akun lämpötila. Nykyi-
sen tilan käyttö - "Low battery
temp. Maintaining current"
(Plug-in hybrid)***

Tämä viesti näytetään, mikäli järjestelmä ei voi vaihtaa EV-tilaan, vaikka HEV-painiketta painettaisiin ajettaessa HEV-tilassa. Tämä johtuu siitä, että akun lämpötila on liian alhainen.

***Lataus suoritettu. Vaihdetaan
Hybridikäyttöön - "Charging
complete. Switching to Hybrid"
(Plug-in hybrid)***

Tämä viesti näytetään, kun järjestelmä vaihtaa automaattisesti HEV-tilaan sen seurauksena, että akku on ladattu täyteen ajettaessa akun lataustilassa.

***Laturin virhe! - "Charger Error!"
(Plug-in hybrid)***

Tämä viesti näytetään, kun lataus ei onnistunut ulkoisen latausvirheen johdosta.

Tämän viestin on tarkoitus ilmoittaa, että virhe liittyy laturiin eikä ajoneuvoon.

Järjestelmän matala/korkea lämpötila. Hybriditoiminnan käyttö - "Low/High System Temp. Maintaining Hybrid" (Plug-in hybrid)

Tämä viesti näytetään, mikäli järjestelmä ei voi vaihtaa EV-tilaan, vaikka HEV-painiketta painettaisiin ajettaessa HEV-tilassa. Tämä johtuu siitä, että akun lämpötila on liian alhainen/korkea.

Vaihdetaan Hybridikäyttöön lämmittimen käyttämiseksi - "Switching to Hybrid mode to allow low heating" (Plug-in hybrid)

- Kun jäähdytysnesteeseen lämpötila on alle -14°C ja kytket ilmastointilaitteen päälle käyttäaksesi lämmitintä, yllä esitetty viesti näytetään mittaristossa. Ajoneuvo vaihtaa sitten automaattisesti HEV-tilaan.
- Kun jäähdytysnesteeseen lämpötila on yli -14°C ja kytket ilmastointilaitteen pois päältä, ajoneuvo palaa automaattisesti EV-tilaan.

Odota kunnes polttoaineen täyttökansi aukeaa - "Wait until fuel door opens" (Plug-in hybrid)

Viesti näytetään, kun yrität avata polttoaineen täyttökantta ja polttoainesäiliössä on painetta. Odota, kunnes polttoainesäiliön ylipaine vapautetaan.

*** HUOMAUTUS**

- Polttoainekannen avaaminen saattaa kestää jopa 20 sekuntia.
- Jos polttoainesäiliön kansi on jäänyt eikä avaudu 20 sekunnin jälkeen pakasella, napauta kevyesti polttoainekantta ja yritä sitten avata sitä uudelleen.

Polttoaineen täyttökansi avoinna - "Fuel door open" (Plug-in hybrid)

Tämä viesti näytetään, kun polttoaineen täyttökansi avataan.

Tämä tarkoittaa, että polttoainetta voidaan täyttää.

Tarkasta polttoaineen täyttökansi - "Check fuel door" (Plug-in hybrid)

Tämä viesti näytetään, kun polttoaineen täyttökansi on auki tai on tapahtunut normaalista poikkeava tilanne.

Tankkaa vasta pysähtymisen yhteydessä - "Refuel after stopping" (Plug-in hybrid)

Tämä viesti näytetään, jos polttoaineen täyttökannen avauspainiketta painetaan plug-in hybrid ajoneuvon ollessa liikkeessä (ajoneuvon nopeus on yli 0 km/h).

Avaa polttoaineen täyttökansi latauskaapelin irrottamisen jälkeen - "Open fuel door after disconnecting charging cable"
(Plug-in hybrid)

Tämä viesti näytetään, jos polttoaineen täyttökannen avauspainiketta painetaan latauksen aikana.

Tämä viesti tarkoittaa, että tankkaaminen on sallittua vasta, kun lataaminen on lopetettu.

Polttoaineen täyttökantta ei avata, kun kaapeli on liitetty ajoneuvoon.

Latauskansi avoinna - "Charging Door Open"
(Plug-in hybrid)

Tämä viesti merkitsee, että latauskansi on avoinna ajoneuvon muuten ollessa ajovalmis ja rohkaisee tarkastamaan ja sulkemaan kannen.

(Ajaminen latauskannen ollessa avoinna saattaa johtaa kosteuden kulkeutumiseen järjestelmiin sekä muihin vahinkoihin). Tämän viestin tarkoitus on esittää kyseiset tapahtumat).

VAROITUS- JA MERKKIVALOT

Varoitusvalot

* HUOMAUTUS - Varoitusvalot

Varmista, että kaikki varoitusvalot ovat pois päältä moottorin käynnistämisen jälkeen. Jos jokin valo vielä palaa, on kyseessä tilanne, joka vaatii huomiota.

Hybridijärjestelmän varoitusvalo



Tämä varoitusvalo syttyy seuraavasti:

Kun Hybridijärjestelmässä on toimintahäiriö.

Tässä tapauksessa suosittelemme tarkastuttamaan ajoneuvon valtuutetussa Kia-huollossa.

Turvavyön varoitusvalo



Tämä varoitusvalo syttyy seuraavasti:

- Kun painat moottorin Start/Stop-painikkeeseen ON-asentoon.
 - Se palaa noin 6 sekuntia, jonka jälkeen sammuu.
- Kun SRS-järjestelmässä on toimintahäiriö.

Tässä tapauksessa suosittelemme tarkastuttamaan ajoneuvon valtuutetussa Kia-huollossa.

Turvavyön varoitusvalo



Tämä varoitusvalo ilmoittaa kuljettajalle, että turvavyötä ei ole kiinnitetty.

Lisätietoja löydät kappaleesta "Turvavyöt" luvussa 3.

Seisontajarrun ja jarrunesteen varoitusvalo**Tämä varoitusvalo syttyy seuraavasti:**

- Kun painat moottorin Start/Stop-painikkeen ON-asentoon.
 - Se palaa noin 3 sekuntia
 - Se jatkaa palamista, jos seisontajarru on kytketty.
- Kun seisontajarru kytketään.
- Kun jarrunestesäiliön taso on alhainen.
 - Jos varoitusvalo syttyy seisontajarru vapautettuna, on tämä merkki siitä, että jarrunestesäiliön nestetaso alhainen.

Jos jarrunestesäiliön nestetaso on alhainen:

1. Aja varovaisesti lähimpään turvalliseen pysähtymispaikkaan ja pysäytä auto.
2. Tarkasta jarrunesteen taso heti moottorin sammuttua ja lisää nestettä tarpeen vaatiessa (lisätietoja löydät kappaleesta "Jarruneste" luvussa 8). Tarkasta sen jälkeen kaikki jarrujärjestelmän osat nestevuodoista. Jos jarrujärjestelmästä löytyy vielä vuotoja, varoitusvalo jatkaa palamista tai jarrut eivät toimi oikein, älä aja ajoneuvolla.

Tässä tapauksessa suosittelemme, että ajoneuvo hinataan valtuutettuun Kia-huoltoon tarkastusta varten.

Kaksipiirijarrujärjestelmä

Autosi on varustettu kaksipiirijarrujärjestelmällä. Tämä tarkoittaa, että voit yhä jarruttaa kahdella renkaalla, vaikka toinen piireistä rikkoutuisi.

Jarruttaminen ainoastaan yhdellä toimivalla jarrupiirillä vaatii pidemmän poljinliikkeen ja enemmän voimaa auton pysäyttämiseksi.

Lisäksi auto ei pysähdy yhtä lyhyellä jarrutusmatkalla käytettäessä ainoastaan osaa toimivasta jarrujärjestelmästä.

Jos jarrut hajoavat ajon aikana, vaihda pienemmälle vaihteelle hyödyntääksesi moottorijarrutusta ja pysäyttääksesi auton mahdollisimman nopeasti turvallisuuden rajoissa.

VAROITUS -

Seisontajarrun ja jarrunesteen varoitusvalo

Autolla ajaminen varoitusvalon palaessa on vaarallista. Jos seisontajarrun ja jarrunesteen varoitusvalo palavat seisontajarrun ollessa vapautettuna, on tämä merkki alhaisesta jarrunesteen tasosta.

Tässä tapauksessa suosittelemme tarkastuttamaan ajoneuvon valtuutetussa Kia-huollossa.

Jarrutusenergian talteenoton varoitusvalo



(punainen väri)



(keltainen väri)

Tämä varoitusvalo syttyy seuraavasti:

Jos jarrutusenergian talteenotto ei toimi ja jarrut eivät toimi normaalisti. Tämä aiheuttaa jarrujärjestelmän (punainen) ja jarrujen talteenoton varoitusvalon (keltainen) syttymisen samanaikaisesti.

Tässä tapauksessa aja turvallisesti suosittelemme tarkastuttamaan ajoneuvon valtuutetussa Kia-huollossa.

Jarrupolkimen käyttö voi olla normaalia vaikeampaa ja jarrutusmatka saattaa kasvaa.

Lukkiutumattoman jarrujärjestelmän (ABS) varoitusvalo



Tämä varoitusvalo syttyy seuraavasti:

- Kun painat moottorin Start/Stop-painikkeen ON-asentoon.
 - Se palaa noin 3 sekuntia, jonka jälkeen sammuu.
- Kun ABS-järjestelmässä on toimintahäiriö, normaali jarrujärjestelmä on yhä käytettävissä ilman lukkiutumattoman jarrujärjestelmän tarjoamaa hyötyä.

Tässä tapauksessa suosittelemme tarkastuttamaan ajoneuvon valtuutetussa Kia-huollossa.

EBD-järjestelmän (elektroninen jarruvoiman jako) varoitusvalo



Nämä kaksi varoitusvaloa syttyvät samanaikaisesti ajon aikana:

- Kun ABS ja normaali jarrujärjestelmä eivät välttämättä toimi normaalisti. Tässä tapauksessa suosittelemme tarkastuttamaan ajoneuvon valtuutetussa Kia-huollossa.

*** HUOMAUTUS - EBD-järjestelmän (elektroninen jarruvoiman jako) varoitusvalo**

Kun ABS-varoitusvalo palaa tai sekä ABS- että seisontajarru- ja jarrunesteen varoitusvalot palavat, nopeusmittari, matkamittari tai osamatkamittari eivät välttämättä toimi. Lisäksi EPS-varoitusvalo saattaa syttyä, jolloin ohjaus saattaa jäykistyä tai keventyä.

Tässä tapauksessa suosittelemme tarkastuttamaan ajoneuvon valtuutetussa Kia-huollossa mahdollisimman pian.

▲ VAROITUS - EBD-järjestelmän (elektroninen jarruvoiman jako) varoitusvalo

Kun sekä ABS- että seisontajarrun ja jarrunesteen varoitusvalot ovat päällä, jarrujärjestelmä ei toimi normaalisti ja saatat kokea odottamattomia ja vaarallisia tilanteita äkkinäisessä jarrutuksessa.

Tällöin vältä kovia nopeuksia ja äkillisiä jarrutuksia mahdollisuuksien mukaan.

Suosittelimme tarkastuttamaan ajoneuvon valtuutetussa Kia-huollossa mahdollisimman pian.

**Sähköisen ohjauste-
hostinjärjestelmän
(EPS) varoitusvalo (mi-
käli varusteena)**



Tämä varoitusvalo syttyy seuraavasti:

- Kun painat moottorin Start/Stop-painikkeen ON-asentoon.
 - Se pysyy päällä, kunnes moottori käynnistetään.
- Kun EPS-järjestelmässä on toimintahäiriö.

Tässä tapauksessa suosittelemme tarkastuttamaan ajoneuvon valtuutetussa Kia-huollossa.

**Toimintahäiriön valo
(MIL-valo)**



Tämä varoitusvalo syttyy seuraavasti:

- Kun painat moottorin Start/Stop-painikkeen ON-asentoon.
 - Se pysyy päällä, kunnes moottori käynnistetään.
- Kun päästöjenhallintajärjestelmässä on toimintahäiriö.

Tässä tapauksessa suosittelemme tarkastuttamaan ajoneuvon valtuutetussa Kia-huollossa.

 HUOMIO - Toimintahäiriön valo (MIL-valo)

Ajaminen MIL-valon palaessa saattaa aiheuttaa vahinkoa päästöjen hallintajärjestelmiin, joka voi vaikuttaa ajettavuuteen ja/tai polttoainetalouteen.

 HUOMIO - Bensiinimoottori

Jos MIL-valo palaa, katalysaattori voi olla vahingoittunut ja moottori on saattanut menettää tehoaan.

Tässä tapauksessa suosittelemme tarkastuttamaan ajoneuvon valtuutetussa Kia-huollossa mahdollisimman pian.

 HUOMIO - Dieselmoottori

Jos MIL-varoitusvalo vilkkuu, polttoaineensyötön ohjauksessa on häiriö, joka voi aiheuttaa moottorin tehon alenemista ja pakoäänien sekä päästöjen lisääntymistä.

Tässä tapauksessa suosittelemme tarkastuttamaan moottorin ohjausjärjestelmän valtuutetussa Kia-huollossa.

Latausjärjestelmän varoitusvalo

Tämä varoitusvalo syttyy seuraavasti:

- Kun painat moottorin Start/Stop-painikkeen ON-asentoon.
 - Se pysyy päällä, kunnes moottori käynnistetään.
- Kun laturissa tai sähköisissä latausjärjestelmissä on toimintahäiriö.

Jos laturissa tai sähköisissä latausjärjestelmissä on toimintahäiriö:

1. Aja varovaisesti lähimpään turvalliseen pysähtymispaikkaan ja pysäytä auto.
2. Sammuta moottori ja tarkasta ettei laturin hihna ole löystynyt tai rikkoutunut.

Jos hihna on oikein säädetty, ongelma saattaa olla sähköisessä latausjärjestelmässä.

Tässä tapauksessa suosittelemme tarkastuttamaan ajoneuvon valtuutetussa Kia-huollossa mahdollisimman pian.

Moottorin öljynpaineen varoitusvalo

Tämä varoitusvalo syttyy seuraavasti:

- Kun painat moottorin Start/Stop-painikkeen ON-asentoon.
 - Se pysyy päällä, kunnes moottori käynnistetään.
- Kun moottorin öljynpaine on alhainen.

Jos moottorin öljynpaine on alhainen:

1. Aja varovaisesti lähimpään turvalliseen pysähtymispaikkaan ja pysäytä auto.
2. Sammuta moottori ja tarkasta moottoriöljyn taso (lisätietoja saat kappaleesta "Moottoriöljy" luvussa 8). Jos taso on alhainen, lisää öljyä tarvittava määrä.

Jos varoitusvalo jatkaa palamista öljyn lisäämisen jälkeen tai jos öljyä ei ole saatavilla, suosittelemme tarkastuttamaan ajoneuvon valtuutetun Kia-huollon toimesta mahdollisimman pian.

**HUOMIO - Moottorin öljynpaineen varoitusvalo**

- **Jos moottoria ei sammuteta heti moottorin öljynpaineen varoitusvalon syttymisen jälkeen, seurauksena voi olla vakavia vahinkoja.**
- **Jos varoitusvalo jatkaa palamista moottorin käydessä, voi tämä tarkoittaa sitä, että moottorissa on vakava vahinko tai toimintahäiriö. Tässä tapauksessa,**
 1. **Pysäytä ajoneuvo heti, kun se on turvallista.**
 2. **Sammuta moottori ja tarkasta moottoriöljyn taso. Jos öljyn taso on alhainen, lisää moottoriöljyä sopivaan tasoon asti.**
 3. **Käynnistä moottori uudelleen. Jos varoitusvalo jatkaa palamista moottorin käynnistyttyä, sammuta moottori välittömästi. Tässä tapauksessa suosittelemme tarkastuttamaan ajoneuvon valtuutetussa Kia-huollossa.**

Alhaisen polttoainemäärän varoitusvalo



Tämä varoitusvalo syttyy seuraavasti:
Kun polttoainesäiliö on lähes tyhjä.

Jos polttoainesäiliö on lähes tyhjä:

Lisää polttoainetta mahdollisimman pian.

HUOMIO - Polttoaineen taso alhainen

Ajaminen alhaisen polttoainemäärän varoitusvalon palaessa tai polttoainetason ollessa "0 tai E" -merkinnän alapuolella voi aiheuttaa epätasaista käyntiä ja vahingoittaa katalyysaattoria (mikäli varusteena).

Alhaisen rengaspaineen varoitusvalo (mikäli varusteena)



Tämä varoitusvalo syttyy seuraavasti:

- Kun painat moottorin Start/Stop-painikkeen ON-asentoon.
 - Se palaa noin 3 sekuntia, jonka jälkeen sammuu.
- Kun yhdessä tai useammassa renkaassa paine on merkittävän alhainen (alhaisen paineen renkaiden sijainti näytetään LCD-näytöllä).

* Lisätietoja löydät kappaleesta "Rengaspaineidenvalvontajärjestelmä (TPMS)" luvussa 7.

Tämä varoitusvalo jatkaa palamista noin 60 sekunnin vilkkumisen jälkeen tai vilkkuu ja sammuu jatkuvasti noin 3 sekunnin väliajoin:

- Kun TPMS-järjestelmässä on toimintahäiriö.
Tässä tapauksessa suosittelemme tarkastuttamaan ajoneuvon valtuutetussa Kia-huollossa mahdollisimman pian.
- * Lisätietoja löydät kappaleesta "Rengaspaineidenvalvontajärjestelmä (TPMS)" luvussa 7.

VAROITUS - Turvallinen jarruttaminen

- TPMS-järjestelmä ei pysty varoittamaan sinua ulkoisen tekijän aiheuttamasta vakavasta ja yhtäaikisestä rengasvauriosta.
- Jos havaitset epävakautta auton käyttäytymistä, irrota jalkasi heti kaasupolkimelta, lisää jarrua vähitellen kevyellä voimalla ja hidasta turvalliseen paikkaan tien sivuun.

Moottorin jäähdytysnesteen lämpötilan varoitusvalo

Tämä varoitusvalo syttyy seuraavasti:

- Kun moottorin jäähdytysnesteen lämpötila on yli 120°C. Tämä tarkoittaa, että moottori on ylikuumentunut ja ehkä vahingoittunut.

Jos autosi moottori ylikuumentuu, tutustu luvun 7 kappaleeseen "Ylikuumentuminen".



HUOMIO - Moottorin ylikuumentuminen

Älä jatka ajamista ylikuumentuneella moottorilla. Muussa tapauksessa moottori voi vaurioitua.

Ylinopeuden varoitusvalo (mikäli varusteena)

**120
km/h**

Tämä varoitusvalo vilkkuu:

- Kun ajat yli 120 km/h ajonopeutta.
 - Tämä pyrkii estämään sinua ajamasta ylinopeutta.
 - Ylinopeuden varoitusmerkkiäni kuuluu lisäksi noin 5 sekunnin ajan.

Automaattisen hätäjarrun (AEB) varoitusvalo (mikäli varusteena)

Tämä merkkivalo syttyy seuraavasti:

- Kun AEB-järjestelmässä on toimintahäiriö.

Tässä tapauksessa suosittelemme tarkastuttamaan ajoneuvon valtuutetussa Kia-huollossa.

Yleisvaroitusvalo



Tämä merkkivalo syttyy seuraavasti:

- Kun ennakoivassa turvavyöjärjestelmässä, elektronisessa jousituksen hallinnassa, mukautuvassa vakionopeudensäätimessä tai muissa järjestelmissä on toimintahäiriö, tarkasta LCD-näyttö saadaksesi varoitukseen liittyvää lisätietoa.

Sähköisen seisontajarrun (EPB) varoitusvalo (mikäli varusteena)

EPB

Tämä varoitusvalo syttyy seuraavasti:

- Kun painat moottorin Start/Stop-painikkeen ON-asentoon.
 - Se palaa noin 3 sekuntia, jonka jälkeen sammuu.
- Kun EPB-järjestelmässä on toimintahäiriö.

Tässä tapauksessa suosittelemme tarkastuttamaan ajoneuvon valtuutetussa Kia-huollossa.

* HUOMAUTUS - Sähköisen seisontajarrun (EPB) varoitusvalo

Sähköisen seisontajarrun varoitusvalo (EPB) saattaa syttyä samanaikaisesti ESC-merkkivalon kanssa osoittaakseen, että ajovakauden hallintajärjestelmä ei toimi oikein (tämä ei tarkoita sähköisen seisontajarrun toimintahäiriötä).

Kääntyvien ajovalojen (AFLS) varoitusvalo (mikäli varusteena)

AFLS

Tämä varoitusvalo vilkkuu:

- Kun AFLS-järjestelmässä on toimintahäiriö.

Jos AFLS-järjestelmässä on toimintahäiriö:

1. Aja varovaisesti lähimpään turvalliseen pysähtymispaikkaan ja pysäytä auto.
2. Sammuta moottori ja käynnistä se uudelleen. Jos varoitusvalo jatkaa palamista, suosittelemme tarkastuttamaan ajoneuvon valtuutetussa Kia-huollossa.

Merkkivalot**Latauskaapelin liitoksen merkkivalo (Plug-In Hybrid)**

Tämä merkkivalo palaa punaisena, kun latauskaapeli on liitetty.

Elektronisen ajovakauden hallintajärjestelmän (ESC) merkkivalo (mikäli varusteena)**Tämä merkkivalo syttyy seuraavasti:**

- Kun painat moottorin Start/Stop-painikkeen ON-asentoon.
 - Se palaa noin 3 sekuntia, jonka jälkeen sammuu.
- Kun ESC-järjestelmässä on toimintahäiriö.
Tässä tapauksessa suosittelemme tarkastuttamaan ajoneuvon valtuutetussa Kia-huollossa.

Tämä merkkivalo vilkkuu:

Kun ESC on toiminnassa.

- *Lisätietoja löydät kappaleesta "Elektroninen ajovakauden hallintajärjestelmä (ESC)" luvussa 6.

Elektronisen ajovakauden hallintajärjestelmän (ESC) OFF-merkkivalo (mikäli varusteena)**Tämä merkkivalo syttyy seuraavasti:**

- Kun painat moottorin Start/Stop-painikkeen ON-asentoon.
 - Se palaa noin 3 sekuntia, jonka jälkeen sammuu.
 - Kun kytket ESC-järjestelmän pois päältä painamalla ESC OFF -painiketta.
- *Lisätietoja löydät kappaleesta "Elektroninen ajovakauden hallintajärjestelmä (ESC)" luvussa 6.

Käynnistyksenestolaitteen merkkivalo (ilman Smart Key:tä) (mikäli varusteena)



Tämä merkkivalo syttyy seuraavasti:

- Kun ajoneuvo tunnistaa ajoneuvon käynnistyksenestotunnisteen oikein moottorin Start/Stop-painikkeen ollessa ACC tai ON-asennossa.
 - Tällöin voit käynnistää moottorin.
 - Merkkivalo sammuu moottorin käynnistämisen jälkeen.

Tämä merkkivalo vilkkuu:

- Kun käynnistyksenestojärjestelmässä on toimintahäiriö.

Tässä tapauksessa suosittelemme tarkastuttamaan ajoneuvon valtuutetussa Kia-huollossa.

Käynnistyksenestolaitteen merkkivalo (Smart Key:llä) (mikäli varusteena)



Tämä merkkivalo syttyy korkeintaan 30 sekunniksi:

- Kun ajoneuvo tunnistaa ajoneuvossa olevan Smart key -avaimen oikein moottorin Start/Stop-painikkeen ollessa ACC tai ON-asennossa.
 - Tällöin voit käynnistää moottorin.
 - Merkkivalo sammuu moottorin käynnistämisen jälkeen.

Merkkivalo vilkkuu muutaman sekunnin:

- Kun Smart key ei ole ajoneuvon sisällä.
 - Tällöin et voi käynnistää moottoria.

Tämä merkkivalo syttyy noin 2 sekunniksi ja sammuu:

- Kun ajoneuvo ei pysty tunnistamaan ajoneuvossa olevaa Smart key -avainta moottorin Start/Stop-painikkeen ollessa ON-asennossa.

Tässä tapauksessa suosittelemme tarkastuttamaan ajoneuvon valtuutetussa Kia-huollossa.

Tämä merkkivalo vilkkuu:

- Kun Smart keyn pariston jännite on alhainen.
 - Tällöin et voi käynnistää moottoria. Voit kuitenkin käynnistää moottorin, jos painat moottorin Start/Stop-painiketta suoraan Smart key:llä. (Lisätietoja löydät kappaleesta "Moottorin käynnistäminen" luvussa 6).
- Kun käynnistyksenestojärjestelmässä on toimintahäiriö.

Tässä tapauksessa suosittelemme tarkastuttamaan ajoneuvon valtuutetussa Kia-huollossa.

Suuntavilkku (mikäli varusteena)**Tämä merkkivalo vilkkuu:**

- Kun kytket suuntavilkun päälle.

Jos jokin seuraavista tapahtuu, suuntavilkkujärjestelmässä saattaa olla toimintahäiriö. Tässä tapauksessa suosittelemme tarkastuttamaan ajoneuvon valtuutetussa Kia-huollossa.

- Merkkivalo ei vilku vaan palaa jatkuvana.
- Merkkivalo vilkkuu normaalia nopeammin.
- Merkkivalo ei vilku ollenkaan.

Lähivalojen merkkivalo (mikäli varusteena)**Tämä merkkivalo syttyy seuraavasti:**

- Kun ajovalot ovat päällä.

Kaukovalojen merkkivalo**Tämä merkkivalo syttyy seuraavasti:**

- Kun ajovalot ovat päällä kaukovalojen asennossa.
- Kun suuntavilkuvipua vedetään kaukovalojen väläyttämiseksi.

Seisontavalojen merkkivalo**Tämä merkkivalo syttyy seuraavasti:**

- Kun seisonta- tai takavalot ovat päällä.

Takasumuvalojen merkkivalo (mikäli varusteena)**Tämä merkkivalo syttyy seuraavasti:**

- Kun takasumuvalot ovat päällä.

Kaukovaloautomaatiikka (mikäli varusteena)



Tämä varoitusvalo syttyy seuraavasti:

- Kun kaukovalot ovat päällä ja valokytkin AUTO-asennossa.
- Jos ajoneuvo tunnistaa vastaantulevan ajoneuvon kaukovalot tai edessä olevan takavalot, kaukovaloautomaatiikka kytkee kaukovalot lähivaloiksi automaattisesti.

*Lisätietoja löydät kappaleesta "High beam assist" luvussa 4.

EV-tilan merkkivalo



Tämä merkkivalo palaa, kun ajoneuvoa ajetaan sähkömoottorilla.

Ready -merkkivalo



Tämä merkkivalo syttyy seuraavasti:

Kun ajoneuvo on valmis ajettavaksi.

- ON: Normaali ajaminen on mahdollista.
- OFF : Normaali ajaminen ei ole mahdollista tai järjestelmässä on ongelma.
- Vilkkuu: Ajaminen poikkeustilanteessa.

Kun ready -merkkivalo sammuu tai vilkkuu, järjestelmässä on toimintahäiriö. Tässä tapauksessa suosittelemme tarkastuttamaan ajoneuvon valtuutetussa Kia-huollossa.

Vakionopeudensäätimen merkkivalo (mikäli varusteena)



CRUISE

Tämä merkkivalo syttyy seuraavasti:

- Kun vakionopeudensäädin on kytketty.
- * Saadaksesi lisätietoja, tutustu kappaleeseen "Vakionopeudensäädin" luvussa 6.

Vakionopeudensäätimen SET-merkkivalo (mikäli varusteena)

SET

Tämä merkkivalo syttyy seuraavasti:

- Kun vakionopeus on asetettu.
- * Saadaksesi lisätietoja, tutustu kappaleeseen "Vakionopeudensäädin" luvussa 6.

AUTO HOLD -merkkivalo (mikäli varusteena)

AUTO HOLD

Tämä merkkivalo syttyy seuraavasti:

- [Valkoinen] Kun aktivoit mäkipidätinjärjestelmän painamalla AUTO HOLD -painiketta.
- [Vihreä] Kun pysäytät ajoneuvon paikalleen jarrupolkimella mäkipidätinjärjestelmän ollessa aktiivinen.
- [Keltainen] Kun mäkipidätinjärjestelmässä on toimintahäiriö.

Tässä tapauksessa suosittelemme tarkastuttamaan ajoneuvon valtuutetussa Kia-huollossa.

- * Saadaksesi lisätietoja, tutustu luvun 6 kappaleeseen "Mäkipidätin".

Kaistavaroittimen (LDWS) merkkivalo (mikäli varusteena)



Tämä merkkivalo syttyy seuraavasti:

- [Valkoinen] Kun kaistavaroitin ei tunnista kaistaviivaa.
- [Vihreä] Kun aktivoit kaistavaroittimen painamalla LDWS-painiketta.
- [Keltainen] Kun kaistavaroittimessa on toimintahäiriö.

Tässä tapauksessa suosittelemme tarkastuttamaan ajoneuvon valtuutetussa Kia-huollossa.

- * Saadaksesi lisätietoja, tutustu luvun 6 kappaleeseen "Kaistavaroitin (LDWS)".

LKAS-kaistavahdin (Lane Keeping Assistant System) merkkivalo (mikäli varusteena)



LKAS-merkkivalo syttyy, kun kytket kaistavahdin päälle painamalla LKAS-painiketta.

Jos järjestelmässä on toimintahäiriö, keltainen LKAS-merkkivalo syttyy.

* Lisätietoja löydät kappaleesta "LKAS" luvussa 6.

ECO-merkkivalo (mikäli varusteena)



Tämä merkkivalo syttyy seuraavasti:

- Kun Active ECO-järjestelmä kytetään painamalla DRIVE-tilan painiketta.
- ECO-merkkivalo (vihreä) syttyy näyttäkseen, että Active ECO -tila on päällä.

* Saadaksesi lisätietoja tutustu kappaleeseen "Ajotilaan integroitu hallintajärjestelmä" luvussa 6.

SPORT-tilan merkkivalo (mikäli varusteena)



Tämä merkkivalo syttyy seuraavasti:

- Kun valitset "SPORT"-tilan ajotilaksi.
- * Lisätietoja löydät kappaleesta "Ajotila" luvussa 6.

PYSÄKÖINTITUTKA (MIKÄLI VARUSTEENA)

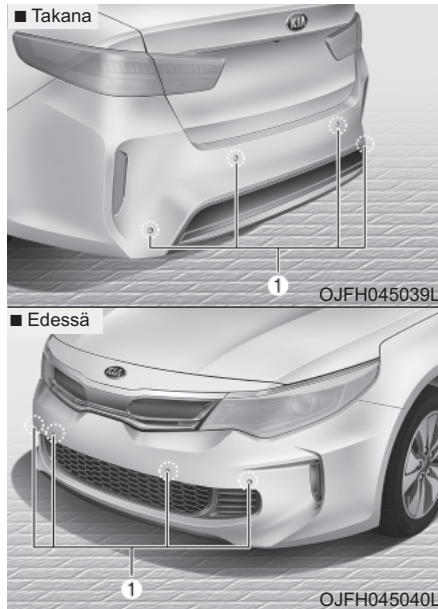

Pysäköintitutka avustaa kuljettajaa auton pysäköintiliikkeiden aikana antamalla äänimerkkejä, mikäli mitä tahansa esteitä havaitaan alle 100 cm:n etäisyydellä auton edessä tai 120 cm:n etäisyydellä auton takana.

Tämä on ainoastaan täydentävä järjestelmä eikä sen käyttö tarkoita, että kuljettajan erityistä varovaisuutta ja tarkkaavaisuutta ei tarvita.

Tunnistusalueet ja takapään tunnistimien (1) havaitsemat kohteet ovat rajoitetut. Aina pysäköintiliikkeitä tehdessä kiinnitä yhtä paljon huomiota edessä ja takana oleviin esteisiin, kuin pysäköidessäsi autolla, jossa ei ole pysäköintitutkaa.

VAROITUS

Pysäköintitutkaa on pidettävä ainoastaan täydentävänä toimintona. Kuljettajan tulee tarkastaa katsomalla auton etu- ja takapää. Pysäköintitutkan toimintaan saattaa vaikuttaa monet ympäristön tekijät ja olosuhteet, jonka vuoksi vastuu säilyy aina kuljettajalla.

Pysäköintitutkan toiminta

Toiminnan edellytykset

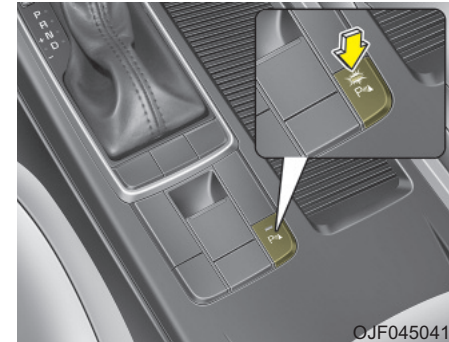

- Tämä järjestelmä kytkeytyy, kun pysäköintitutkan painiketta painetaan virran ollessa ON-asennossa.
- Pysäköintitutka ja sen painikkeen merkkivalo kytkeytyvät automaattisesti päälle, kun siirät vaihteen R-asentoon (peruutus). Se sammuu automaattisesti, kun ajat yli 30km/h (jos SPAS on varusteena).







- Tunnistusetäisyys on noin 120 cm peruuttaessasi alle 10 km/h vauhdilla.
- Tunnistusetäisyys on noin 100 cm liikuttaessa eteenpäin alle 10 km/h vauhdilla.
- Kun useampia esteitä havaitaan samanaikaisesti, lähin niistä tunnistetaan ensimmäisenä.
- Sivutunnistimet kytkeytyvät, kun siirät vaihteen R-asentoon (peruuus).
- Jos ajoneuvon nopeus ylittää 20 km/h, järjestelmä kytkeytyy automaattisesti pois päältä. Paina painiketta kytkeäksesi uudelleen.

* HUOMAUTUS

Järjestelmä ei ehkä ole toiminnassa, jos etäisyys kappaleesta on valmiiksi noin alle 25 cm, kun järjestelmä kytketään päälle.

Varoitusmerkkivalon ja äänen tyyppi

 : varoitusmerkkiäänellä

Etäisyys esteestä		Varoitusilmais		Varoitusmerkkiääni
		Ajettaessa eteenpäin	Peruutettaessa	
100cm~61cm	Edessä		-	Äänimerkki toimii jaksottaisesti.
120 cm - 61cm	Takana	-		Äänimerkki toimii jaksottaisesti.
60cm - 31cm	Edessä			Äänimerkki kuuluu tiheämmin.
	Takana	-		Äänimerkki kuuluu tiheämmin.
30cm	Edessä			Äänimerkki kuuluu jatkuvana.
	Takana	-		Äänimerkki kuuluu jatkuvana.

* HUOMAUTUS

- Varsinainen varoitusäänimerkki ja merkkivalo saattavat poiketa kuvassa esitetystä riippuen esteestä tai tunnistimen toimintatilasta.
- Älä pese ajoneuvon tunnistimia paineistetulla vedellä.

⚠ HUOMIO

- **Tämä järjestelmä pystyy havaitsemaan ainoastaan kappaleet, jotka ovat tunnistimien toimintakselilla ja -säteellä.**

Se ei pysty tunnistamaan kappaleita muilla alueilla, joihin tunnistimia ei ole asennettu. Lisäksi tunnistin ei välttämättä havaitse pieniä tai ohuita kappaleita, kuten tolppia, tai kappaleita, jotka sijaitsevat tunnistimien välissä.

Tarkkaile silminnähdessä auton takaosaa aina peruuttaessasi.

- **Muista kertoa kuljettajille, joille järjestelmä on tuntematon, järjestelmän mahdollisuuksista ja rajoituksista.**

Tilanteet, joissa pysäköintitutka ei ole käytettävissä

Pysäköintitutka ei ehkä toimi normaalisti seuraavissa tilanteissa:

1. Kosteus on jäänyt tunnistimiin. (Kun jää sulaa, toiminta palaa normaalksi).
2. Tunnistin on peittynyt vieraasta aineesta, kuten lumesta tai vedestä, tai tunnistin on tukkeutunut. (Se toimii jälleen normaalisti, kun aine on poistettu, tai tunnistin ei ole enää tukkeutunut).
3. Pysäköintitutkan painike on pois päältä.

Pysäköintitutka saattaa altistua toimintahäiriölle seuraavissa tilanteissa:

1. Ajetaan epätasaisilla tiepinnoilla (päällystämättömät tiet, soratiet, töyssyt tai kaltevuudet).
2. Liian voimakkaat melulähteet, kuten ajoneuvojen äänimerkit, äänekkäät moottoripyörät tai rekkojen ilmajarrut voivat häiritä tunnistimien toimintaa.
3. Rankkasade tai vesisuihku.
4. Tunnistimien lähellä on langattomia lähettimiä tai matkapuhelimia.
5. Tunnistin on peittynyt lumesta.

Tunnistusalue saattaa heikentyä, kun:

1. Ulkoilman lämpötila on erittäin korkea tai alhainen.
2. Tunnistamattomia kappaleita, jotka ovat pituudeltaan 1 m pienempiä ja halkaisijaltaan ohuempia kuin 14 cm.

Seuraavia esineitä tunnistin ei saata havaita:

1. Teräviä tai ohuita kappaleita, kuten köysiä, ketjuja tai pieniä pylviäitä.
2. Kappaleita, jotka eivät saata heijastaa tunnistimen lähettämää signaalia, kuten vaatteet, huokoiset materiaalit tai lumi.

*** HUOMAUTUS**

1. Varoitusäänimerkki ei välttämättä kuulu jaksottaisesti riippuen nopeudesta ja havaittujen kappaleiden muodoista.
2. Pysäköintitutka saattaa vioittua, jos auton puskurin korkeutta tai tunnistimen kokoonpanoa muutetaan. Mikä tahansa tarvike tai lisävaruste, joka ei ole tehtaan asentama, saattaa häiritä tunnistimen toimintaa.
3. Tunnistin ei saata havaita esineitä, jotka ovat alle 30 cm:n päässä tunnistimesta tai se saattaa havaita väärän etäisyyden. Käytä varoen.
4. Jos tunnistin on jäänyt tai tahriintunut lumesta tai vedestä, tunnistin saattaa olla toimintakyvytön, kunnes tahrat poistetaan käyttämällä pehmeää liinaa.
5. Älä missään tapauksessa paina, naarmuta tai iske tunnistina kovalla esineellä, joka voi vahingoittaa tunnistimen pintaa. Tunnistin voi rikkoontua.

*** HUOMAUTUS**

Tämä järjestelmä voi havaita ainoastaan kappaleet, jotka ovat tunnistimien asemissa ja niiden toiminta-alueen sisällä. Se ei kykene havaitsemaan kappaleita, jotka sijaitsevat alueilla, joissa tunnistimia ei ole. Myöskään pieniä, kapeita tai tunnistimien välissä sijaitsevia kappaleita ei ehkä pystytä havaitsemaan. Tarkasta ajoneuvon etu- ja takapää aina silmämääräisesti ajon aikana. Muista kertoa kuljettajille, joille järjestelmä on tuntematon, järjestelmän mahdollisuuksista ja rajoituksista.

⚠ VAROITUS

Kiinnitä erityistä huomiota, kun autolla ajetaan erilaisten esteiden, jalankulkijoiden ja erityisesti lapsien lähetyvillä. Muista, että tunnistimet eivät havaitse joitain kohteita niiden etäisyyden, koon tai muun tunnistimen toimintaa rajoittavan ominaisuuden johdosta. Suorita aina ennen ajamista silmämääräinen tarkastus varmistaaksesi siitä, ettei auton tiellä ole mitään esteitä missään suunnassa.

Itsetestaus

Jos yksi tai useampi seuraavista tapahtuu, kun siirrät peruutusvaihteelle (R-asento), pysäköintititkassa saattaa olla toimintahäiriö.

- Et kuule varoitusääntä tai äänimerkki toimii vain jaksottain.



(vilkkuu)

-  näytetään. (mikäli varustena)

Jos näin tapahtuu, suosittelemme tarkastuttamaan järjestelmän valtuutetussa Kia-huollossa.

⚠ VAROITUS

Uuden auton takuu ei kata mitään pysäköintititkan toiminnan tai toimimattomuuden aiheuttamaa ajoneuvovahinkoa tai matkustajan loukkaantumista. Aja aina varovaisesti turvallisuus huomioiden.

PYSÄKÖINTIAVUSTIN (MIKÄLI VARUSTEENA)

■ Taskuun pysäköinti

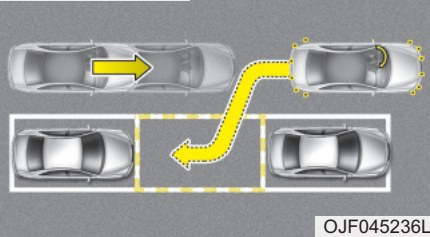

■ Ruutuun pysäköinti (peruutus)

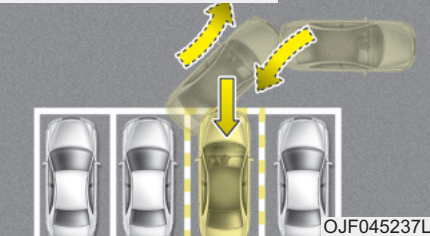

■ Taskusta poistuminen

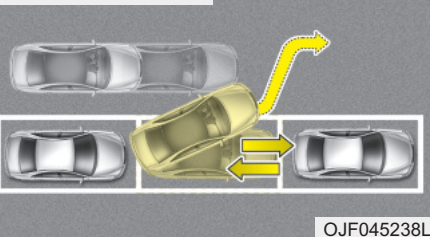

Pysäköintiavustinjärjestelmä auttaa kuljettajaa ajoneuvon pysäköinnissä arvioimalla tunnistimilla mahdollisia pysäköintipaikkoja, ohjaamalla ohjauspyörää puoliautomaattisesti auton pysäköimiseksi sekä antamalla ohjeita LCD-näytöllä pysäköinnin ajan.

Lisäksi järjestelmä avustaa poistuttaessa pysäköintipaikasta (taskupysäköinti).

* Pysäköintiavustimen äänenvoimakkuutta voidaan säätää. Noudata tämän luvun kappaleessa "Käyttäjäasetukset" annettuja ohjeita.

* HUOMAUTUS

- Ajoneuvo ei pysähdy jalankulkijoihin tai tiellä oleviin esteisiin, jonka vuoksi kuljettajan on tarkkailtava toimintaa.
- Käytä järjestelmää ainoastaan pysäköintipaikoilla tai muilla pysäköintiin varatuilla alueilla.
- Järjestelmä ei toimi, jos autoa ei ole pysäköity suunnittelemasi pysäköintipaikan eteen tai jos kyseessä on vinoparkki.
- Kun pysäköinti on suoritettu järjestelmän avulla, ajoneuvo ei välttämättä ole pysäköity juuri haluamaasi kohtaan. Esimerkiksi ajoneuvosi ja seinän välinen etäisyys ei ole ehkä haluamasi.
- Poista järjestelmä käytöstä ja pysäköi auto omin toimin, kun tilanne niin vaatii.
- Pysäköintitutkan etu- ja takapään merkkiäänät kytkeytyvät, kun pysäköintiavustin kytketään toimintaan.
- Kun sopiva pysäköintipaikka on löytenyt, pysäköintiavustimen toiminta voidaan peruuttaa painamalla vastaavaa poiskytkennän (OFF) painiketta.

VAROITUS

- Pysäköintiavustinta on pidettävä ainoastaan täydentävänä toimintona. Kuljettajan tulee tarkastaa mahdolliset esteet etu- ja takapäässä. Pysäköintiavustimen toimintaan saattaa vaikuttaa monet ympäristön tekijät ja olosuhteet, jonka vuoksi vastuu säilyy aina kuljettajalla.
- Järjestelmä ei ehkä toimi normaalisti, jos ajoneuvon pyöränkulmat vaativat säätöä. Anna valtuutetun KIA-huollon tarkastaa auto.
- Jos käytät eri rengas- ja/tai vannekokoja kuin KIA-huolto suosittelee, järjestelmä ei ehkä toimi oikein. Käytä aina samoja rengas- ja vannekokoja.
- Jos käytät rekisterikilven tarvikkehystä, SPAS-järjestelmä saattaa antaa normaalista poikkeavia varoitusääniä.

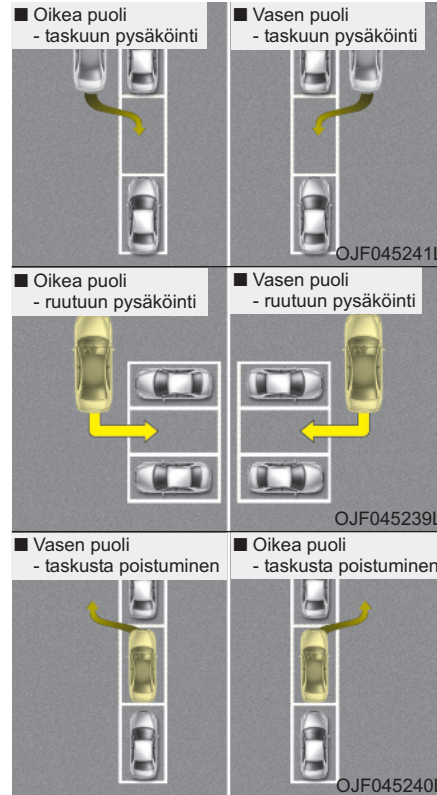
Toiminnan edellytykset

Järjestelmä avustaa pysäköinnissä ajoneuvojen väliin (pituussuunnassa) tai ajoneuvon taakse. Voit käyttää järjestelmää, kun alla esitetyt ehdot ovat täyttyneet.

- Pysäköintipaikka on suorassa linjassa.
- Kun on pysäköitävä taskuun tai ruutuun.
- Kun pysäköintipaikan edessä on ajoneuvo.
- Kun ajoneuvon liikkeille on riittävästi tilaa.

Tilanteet, joissa järjestelmä ei toimi

Älä koskaan käytä pysäköintivastintä alla esitetyissä tilanteissa.

- Kaarevilla pysäköintipaikoilla
- Kaltevilla teillä
- Ajoneuvo on kuormattu ajoneuvon reunojen yli ulottuvilla tavaroilla
- Vinoilla pysäköintipaikoilla
- On kova vesi- tai lumisade
- Lähellä on pyöreä/ohut pylväk tai pylväk, johon on kiinnitetty esineitä, kuten palosammutin jne.
- Anturin asento on virheellinen puskuuriin kohdistuneen osuman johdosta.
- Tie on epätasainen
- Ajoneuvossa on kiinni lumiketjut tai varapyörä
- Rengaspaineet ovat ohjearvoja matalammat tai korkeammat
- Ajoneuvoon on kiinnitetty perävaunu
- Tie on liukas tai epätasainen
- Tilaan on pysäköity suuria ajoneuvoja, kuten busseja tai rekkoja
- Tunnistin on likaantunut vieraasta aineesta, kuten lumesta tai vedestä

- Kosteus on jäänyt tunnistimeen
- Pyörä tai moottoripyörä on pysäköity lähelle
- Lähellä on esteitä, kuten roska-astia, polupyörä, ostoskärry jne.
- Tuuli on voimakas
- Pyörä on vaihdettu muun kuin suosittelun kokoiseksi
- Pyöränkulmat ovat poikkeavat
- Tunnistimen havaitsemisalueelle on asennettu lisävaruste (esim. rekisterikilven pidike)
- Ajoneuvo on kallistunut voimakkaasti tiettyyn suuntaan
- Voimakas auringon valo tai erittäin kylmä sää
- Muista ajoneuvoista tulee häiriötä aiheuttavaa ultraääntä. Tämänlaisia ovat muiden ajoneuvojen äänimerkit, moottoripyörien moottorit, raskaskaluston ilmajarrujen melu ja muiden ajoneuvojen käytössä olevat pysäköintivastimet.

VAROITUS

Älä käytä pysäköintivastintä seuraavissa tilanteissa. Seuraukset voivat olla odottamattomia ja aiheuttaa vakavia vahikoja.

**1. Pysäköinti kaltevalle tielle
Kuljettajan on käytettävä sekä**



OJF045244L

kaasu- että jarrupoljinta kaltevalle tielle pysäköitäessä. Jos kuljettaja ei ole tottunut kaasua ja jarrupolkimen käyttöön kyseisessä tilanteessa, seurauksena voi olla liikenneonnettomuus.

(Jatkuu)

(Jatkuu)

2. Pysäköinti lumisissa olosuhteissa

Lumi voi häiritä tunnistimien toimintaa tai järjestelmän toiminta saattaa keskeytyä, mikäli pysäköintipaikan tie on liukas. Lisäksi jos kuljettaja ei ole tottunut kaasuja jarrupolkimen käyttöön kyseisessä tilanteessa, seurauksena voi olla liikenneonnettomuus.

(Jatkuu)

(Jatkuu)

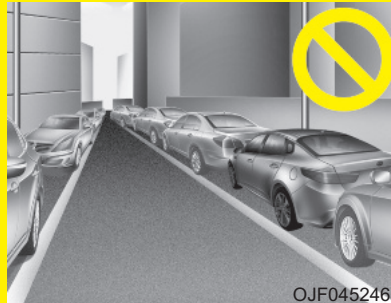
3. Pysäköinti ahtaisiin paikkoihin

Järjestelmä ei ehkä löydä pysäköintipaikkaa, jos tila on liian ahdas. Ole aina hyvin varovainen järjestelmän toimiessa.

(Jatkuu)

(Jatkuu)

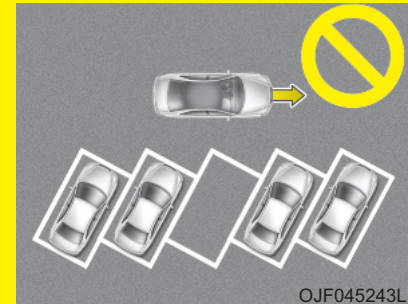
4. Pysäköinti vinoparkkiin

Järjestelmä avustaa pysäköintiä taskuun tai kohtisuoraan ruutuun pysäköinnissä. Pysäköinti vinoparkkiin ei ole tuettu. Vaikka ajoneuvo voitaisiin pysäköidä kyseiseen paikkaan, älä käytä pysäköintiväylyä siihen. Järjestelmä yrittää pysäköidä taskupysäköintitilaan tai peruuttamalla kohtisuoraan ruutuun.

(Jatkuu)

(Jatkuu)



5. Pysäköinti epätasaisilla teillä

Kuljettajan on käytettävä polkimia (kytkin, kaasua ja jarru) tarkoituksenmukaisesti pysäköitäessä epätasaisilla teillä. Jos näin ei toimita, järjestelmä saattaa keskeyttää toiminnan auton luiston seurauksena. Onnettomuusriski!

(Jatkuu)

(Jatkuu)

6. Pysäköinti rekan taakse

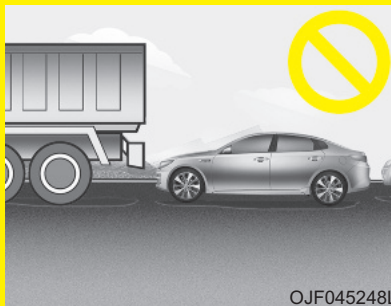

Korkeamman ajoneuvon taakse pysäköimiseen liittyy onnettomuusriski. Näitä ovat mm. bussi, rekkä, kuorma-auto jne.

Älä luota yksinomaan pysäköintiavustimeen.

(Jatkuu)

(Jatkuu)

7. Este pysäköintipaikalla

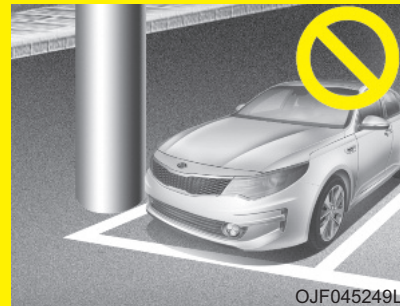

Este (esim. pylväs) saattaa häiritä järjestelmän toimintaa pysäköintipaikkaa etsittäessä. Järjestelmä ei välttämättä tunnista kaikkia vapaita pysäköintipaikkoja.

(Jatkuu)

(Jatkuu)

8. Poistuminen pysäköintipaikasta lähellä seinää

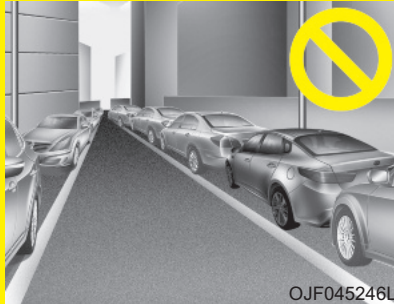

Poistuttaessa ahtaasta pysäköintipaikasta tai paikasta lähellä seinää, järjestelmä ei ehkä toimi oikein. Poistuttaessa yllä olevan kuvan tapaisesta pysäköintipaikasta, kuljettajan on tarkkailtava erityisen huolellisesti esteitä.

Järjestelmän toiminta (Pysäköintitila)

1. Kytke pysäköintiavustin päälle
Vaihdevipu tulee siirtää D-asentoon (ajo) tai vapaalle N (yli 5 km/h).
 2. Valitse pysäköintitila.
 3. (Valinnainen) Etsi pysäköintipaikkaa (aja hitaasti eteenpäin).
 4. (Valinnainen) Etsintä päättyy (automaattinen haku tunnistimilla).
 5. Ohjauspyörän ohjaus
 - (1) Vaihda vaihteita LCD-näytön ohjeiden mukaisesti.
 - (2) Aja hitaasti jarrupoljinta käyttäen.
 6. Pysäköinti suoritettu.
 7. Tarpeen vaatiessa siirrä ajoneuvo lopulliseen paikkaan omatoimisesti.
- Jos järjestelmä on jo valmiiksi tunnistanut pysäköintipaikan ennen pysäköintiavustimen aktivointia, voit jatkaa toimintaa vaiheesta 4 eteenpäin (etsintä suoritettu).

* HUOMAUTUS

- Ennen kuin kytket järjestelmää päälle varmista, että olosuhteet ovat sopivat sen käytölle.
- Turvallisuussyistä käytä kokoajan jarrupoljinta paitsi normaalin siirtymisen aikana.

1. Kytke pysäköintiavustin päälle

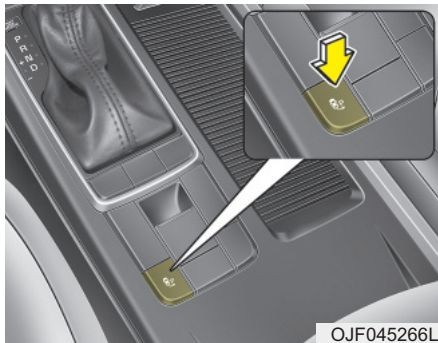

- Paina pysäköintiavustimen painiketta (painikkeen merkkivalo syttyy).
- Pysäköintiavustin kytketään päälle. Varoitusäänimerkki kytkeytyy, jos este havaitaan.
- Paina pysäköintiavustimen  painiketta uudelleen yli 2 sekunnin ajan sammuttaaksesi järjestelmän.
- Pysäköintiavustin on oletuksena pois päältä (OFF-asennossa) aina, kun virta kytketään päälle.

2. Valitse pysäköintitila

- Valitse tasku- tai ruutupysäköintitila painamalla pysäköintiavustimen painiketta vaihdevivun ollessa D-asennossa (ajo) tai N-asennossa (vapaalla, yli 5 km/h) ja jarrupoljin painettuna.
- Jos järjestelmä on jo valmiiksi tunnistanut pysäköintipaikan ennen pysäköintiavustimen aktivointia, voit nähdä viestin "Parking search" tai "Space found".
- Oikean puolen taskupysäköinnin tila valitaan automaattisesti, kun pysäköintiavustin kytketään päälle.
- Tila vaihtuu taskupysäköintitilasta (oikea → vasen) peruutustilaan (oikea → vasen) aina, kun pysäköintiavustimen painiketta painetaan. (vasemmanpuoleisella ohjauksella)
- Tila vaihtuu taskupysäköintitilasta (vasen → oikea) peruutustilaan (vasen → oikea) aina, kun pysäköintiavustimen painiketta painetaan. (oikeanpuoleisella ohjauksella)
- Jos painiketta painetaan uudelleen, järjestelmä sammuu.

3. Pysäköintipaikan etsintä (vaihtoehtoinen)

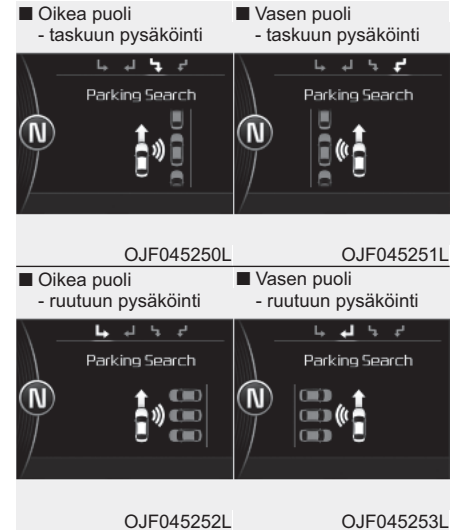

- Ajaa hitaasti eteenpäin samalla, kun säilytät 50 - 150cm etäisyyden pysäköityihin ajoneuvoihin. Sivutunnistimet etsivät pysäköintipaikkaa.
- Jos ajoneuvon nopeus ylittää 20km/h, näytön viesti kehottaa hidastamaan vauhtia.

- Jos ajoneuvon nopeus ylittää 30km/h, järjestelmä kytkeytyy pois päältä.

* HUOMAUTUS

- Kytke hätävilkku päälle, jos ympärillä on paljon muita tienkäyttäjiä.
- Jos pysäköintialue on ahdas, aja hitaasti lähemmäs pysäköintipaikkaa.
- Pysäköintipaikan etsintä voidaan suorittaa loppuun ainoastaan, kun tilaa on riittävästi ajoneuvon pysäköimiseen.

* HUOMAUTUS

- Järjestelmä ei välttämättä kykene löytämään pysäköintipaikkaa, jos muita ajoneuvoja ei ole pysäköity, pysäköintipaikka vapautuu vasta ohiajon jälkeen tai vapaata pysäköintipaikkaa ei ole vielä ohitettu.
- Järjestelmä ei ehkä toimi normaalisti seuraavissa tilanteissa:
 - (1) Kun tunnistimet ovat jäätyneet
 - (2) Kun tunnistimet ovat likaiset
 - (3) Kun on voimakas lumi- tai vesisaide
 - (4) Kun lähellä on tolppa tai este

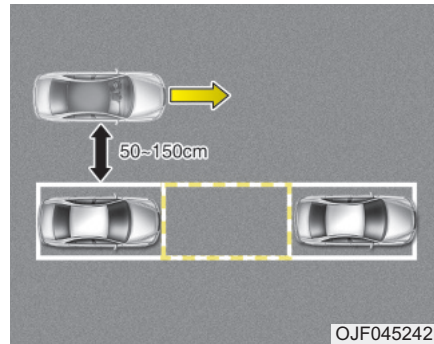

* HUOMAUTUS

Ajaa hitaasti eteenpäin samalla, kun säilytät 50 - 150cm etäisyyden pysäköityihin ajoneuvoihin. Jos toimitaan etäisyysalueen ulkopuolella, järjestelmä ei välttämättä kykene löytämään pysäköintipaikkaa.

⚠ HUOMIO

Kun pysäköintipaikan etsintä on suoritettu, jatka järjestelmän käyttämistä ympäröivän alueen tarkastamisen jälkeen.

Tarkkaile erityisesti ulkopeilien etäisyyttä esteistä järjestelmää käytettäessä estääksesi huolimattomuudesta aiheutuvat onnettomuudet.

4. Pysäköintitilan tunnistus (vaihtoehtoinen)

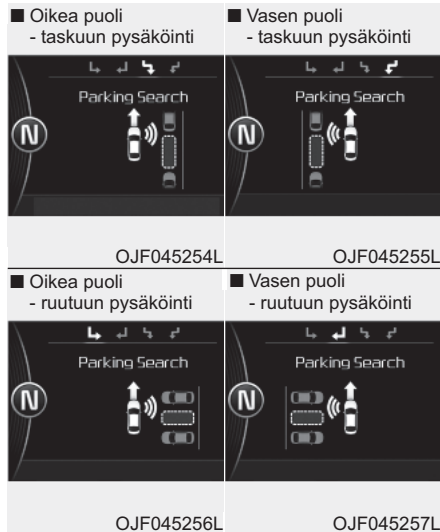

Kun pysäköintipaikka tunnistetaan, tyhjä ruutu ilmestyy yllä olevan kuvan mukaisesti. Aja hitaasti eteenpäin, kunnes "Shift to R" -viesti ilmestyy näytölle.

5. Etsintä suoritettu

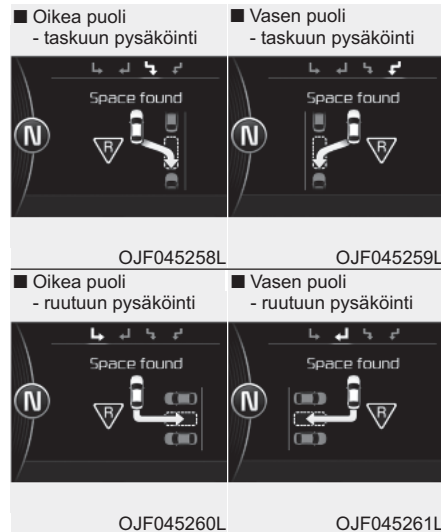

Yllä oleva viesti ilmestyy ja äänimerkki kytkeytyy, kun pysäköintipaikka on löytynyt etsinnän aikana. Pysäytä ajoneuvo ja siirrä vaihte R-asentoon (peruu-tus).

HUOMIO

- **Aja aina hitaasti jarrupoljinta käyttäen.**
- **Jos pysäköintipaikka on liian ahdas, järjestelmän toiminta saattaa keskeytyä ohjauspyörän ohjausvaiheessa. Älä yritä pysäköidä ajoneuvoasi liian ahtaaseen paikkaan.**

6. Ohjauspyörän ohjaus

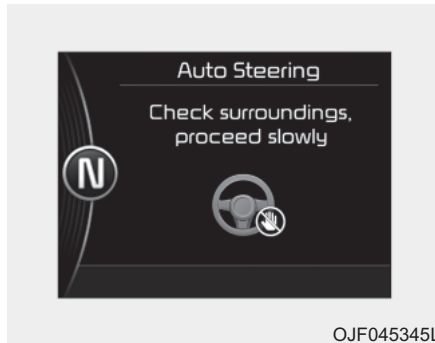

- Yllä oleva viesti ilmestyy, kun vaihde siirretään R-asentoon (peruutus). Järjestelmä ohjaa ohjauspyörää nyt automaattisesti.
- Järjestelmän toiminta keskeytyy, jos tartut ohjauspyörään tiukasti automaattiohjauksen aikana.
- Järjestelmän toiminta keskeytyy, jos ajoneuvon nopeus ylittää 7 km/h.

VAROITUS

Älä työnnä kättäsi ohjauspyörän väliin sen automaattisen ohjauksen aikana.

HUOMIO

- *Aja aina hitaasti jarrupoljinta käyttäen.*
- *Tarkasta aina ajoneuvon lähellä mahdollisesti olevat esteet ennen ajamista.*
- *Jos ajoneuvo ei liiku jarrupolkimen vapauttamisesta huolimatta, tarkasta ympäröivät alueet ennen kaasupolkimen painamista. Varmista, ettet ylitä 7 km/h nopeutta.*

* HUOMAUTUS

- Jos et noudata annettuja ohjeita, ajoneuvon pysäköinti saattaa epäonnistua.
Jos pysäköintiavustimen varoitusääni kuitenkin kytkeytyy (etäisyys esteeseen 30 cm:n sisällä: jatkuva merkkiääni), aja ajoneuvolla hitaasti pois päin tunnistetusta esteestä sen jälkeen, kun olet tarkastanut ympäristön.
- Tarkasta aina ympäröivät alueet ennen kuin jatkat ajamista pysäköintiavustimen antaman varoitusäänimerkin (etäisyys esteeseen on 30 cm:n sisällä: jatkuva äänimerkki) jälkeen, ettei ajoneuvon lähellä ole vahinkoa aiheuttavia esteitä. Jos ajoneuvo liikkuu liian lähelle estettä, varoitusta ei kuulu.

Toiminnan keskeyttäminen pysäköinnin aikana

- Pidä pysäköintiavustimen painiketta painettuna, kunnes järjestelmä peruuttaa toiminnan.
- Paina pysäköintiavustimen painiketta pitkään pohjassa, kun järjestelmä etsii pysäköintipaikkaa.
- Paina lyhyesti pysäköintiavustimen painiketta, kun ohjauspyörää hallitaan.



Vaihteiden vaihtaminen ohjauspyörän ohjauksen aikana

Kun yllä oleva viesti ilmestyy äänimerkin kanssa, vaihda vaihdetta ja aja ajoneuvolla käyttäen jarrupoljinta.

HUOMIO

Tarkasta aina lähiympäristö ennen jarrupolkimen vapauttamista.

VAROITUS

Varo aina muita ajoneuvoja tai jalankulkijoita pysäköinnin aikana.

7. Pysäköintiapu suoritettu



OJF045340L

Viimeistele ajoneuvon pysäköinti LCD-näytön ohjeita noudattaen. Tarpeen vaatiessa käytä ohjauspyörää omatoimisesti ajoneuvon lopulliseen pysäköimiseen.

* HUOMAUTUS

Kuljettajan on käytettävä jarrupoljinta ajoneuvon pysäköinnin aikana.

Lisäohjeet (viestit)



OJF045341L



OJF045342L

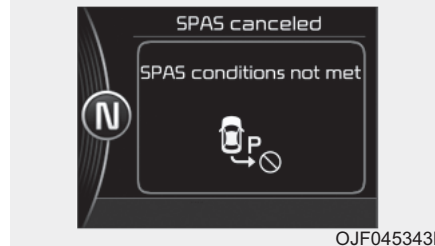

OJF045343L

Pysäköintiavustimen toimiessa viestejä saattaa ilmestyä riippumatta pysäköintitoiminnasta.

Viestejä ilmestyy olosuhteiden mukaan. Noudata annettuja ohjeita pysäköidesäsi ajoneuvoa pysäköintiavustimella.

* HUOMAUTUS

- Alla esitetyissä tilanteissa järjestelmän toiminta keskeytetään. Pysäköi ajoneuvo omatoimisesti.
 - Kun ABS kytketään
 - Kun TCS/ESC kytketään pois päältä.
- Kun ajoneuvon nopeus ylittää 20 km/h pysäköintipaikkaa etsittäessä, nopeuden hiljentämisestä muistuttava viesti "Reduce speed" ilmestyy.
- Alla esitetyssä tilanteessa järjestelmä ei ole aktiivinen
 - Kun TCS/ESC kytketään pois päältä.

Järjestelmän toimintahäiriö



- Jos järjestelmässä on ongelma, yllä oleva viesti ilmestyy järjestelmän kytkemisen yhteydessä. Lisäksi painikkeen merkkivalo ei syty ja äänimerkki kuuluu 3 kertaa.
- Jos ainoastaan pysäköintiavustimesa on häiriö, pysäköintitutka jatkaa toimintaansa 2 sekunnin jälkeen.
Jos havaitset mitä tahansa ongelmia, suosittelemme tarkastuttamaan järjestelmän valtuutetussa Kia-huollossa.

Järjestelmän toiminta (Poistu-tila)

Exit-tila toimii alla esitetyissä tilanteissa:

- Kun ajoneuvon nopeus on alle 5 km/h ensimmäisen kerran moottorin käynnistämisen jälkeen.
 - Kun taskuunpysäköinti on suoritettu pysäköintiavustimella.
1. Kytke pysäköintiavustin päälle
Vaihdevipu tulee siirtää P-asentoon (pysäköinti) tai vapaalle N.
 2. Valitse "Exit Mode".
 3. Tarkasta auton ympäristö.
 4. Ohjauspyörän ohjaus
 - (1) Vaihda vaihteita LCD-näytön ohjeiden mukaisesti.
 - (2) Aja hitaasti jarrupoljinta käyttäen.
 5. Poistuminen suoritettu
Tarpeen vaatiessa siirrä ajoneuvo lo-pulliseen paikkaan omatoimisesti.

* HUOMAUTUS

- Ennen kuin kytket järjestelmää päälle varmista, että olosuhteet ovat sopivat sen käytölle.
- Turvallisuussyistä käytä kokoajan jarrupoljinta paitsi normaalin siirtymisen aikana.

1. Kytke pysäköintiavustin päälle

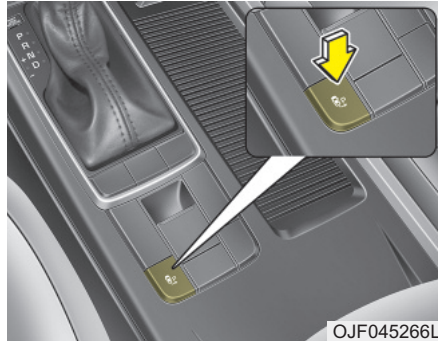

- Paina pysäköintiavustimen painiketta (painikkeen merkkivalo syttyy).
- Pysäköintiavustin kytketään päälle. Varoitusäänimerkki kytkeytyy, jos este havaitaan.
- Paina pysäköintiavustimen painiketta uudelleen yli 2 sekunnin ajan sammuttaaksesi järjestelmän.
- Pysäköintiavustin on oletuksena pois päältä (OFF-asennossa) aina, kun viritä kytketään päälle.

2. Valitse "Exit Mode".

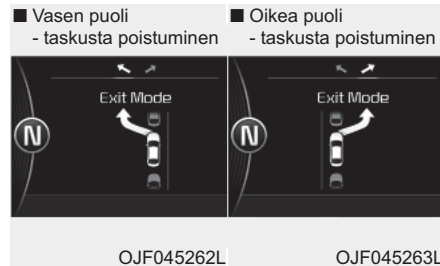

- Valitse tila painamalla pysäköintiavustimen painiketta vaihdevivun ollessa P-asennossa (pysäköinti) tai vapaalla N ja jarrupoljin painettuna.
- Vasemman puolen taskupysäköinnin tila valitaan automaattisesti, kun pysäköintiavustin kytketään päälle.
- Valitse oikean puolen taskupysäköinnin tila painamalla pysäköintiavustimen painiketta vielä kerran.
- Jos painiketta painetaan uudelleen, järjestelmä sammuu.

3. Tarkasta auton ympäristö.

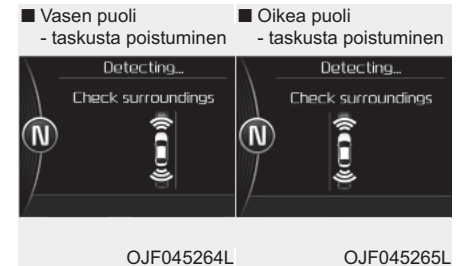

Pysäköintiavustin tarkastaa ajoneuvon edessä ja takana olevaa aluetta pysäköintipaikalta poistuttaessa.

* HUOMAUTUS

- Jos ajoneuvon edessä tai takana oleva ajoneuvo tai este on liian lähellä ympäristöä tarkastettaessa, järjestelmä ei ehkä toimi oikein.
- Järjestelmä ei ehkä toimi normaalisti seuraavissa tilanteissa:
 - (1) Kun tunnistimet ovat jäätyneet
 - (2) Kun tunnistimet ovat likaiset
 - (3) Kun on voimakas lumi- tai vesisaade
 - (4) Kun lähellä on tolppa tai este
- Jos ajoneuvo havaitsee esteen, johon on vaara törmätä pysäköintipaikalta poistuttaessa, järjestelmän toiminta saattaa keskeytyä.
- Jos alue on liian ahdas poistumiseen, järjestelmä voi poistua käytöstä.

⚠ HUOMIO

- *Kun ympäröivän alueen etsintä on päättännyt, jatka järjestelmän käyttöä vasta, kun olet tarkastanut alueen omin silmin.*
- *Poistumistila saatetaan aktivoida tarkoituksettomasti pysäköintiavustimen painiketta painamalla, kun vaihdevipu on P-asennossa (pysäköinti) tai vapaalla (N).*

4. Ohjauspyörän ohjaus

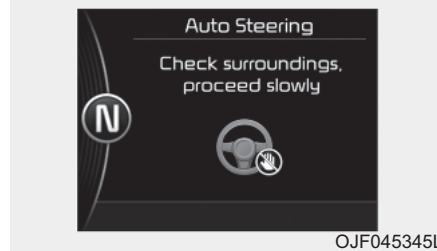
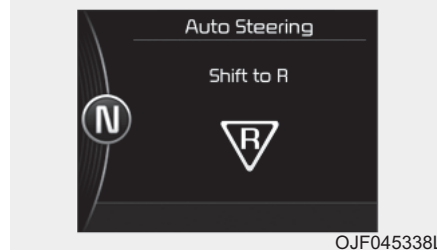
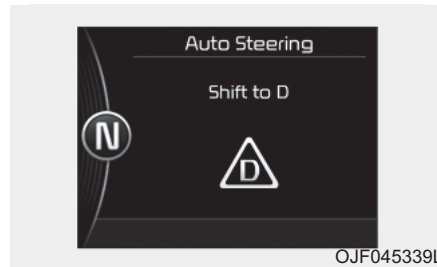

- Yllä oleva viesti ilmestyy, jos vaihdevipu on D- (ajo) tai R-asennossa (peruutus) riippuen edessä tai takana olevan esteen etäisyydestä anturiin. Järjestelmä ohjaa ohjauspyörää nyt automaattisesti.
- Järjestelmän toiminta keskeytyy, jos tartut ohjauspyörään tiukasti automaattiohjauksen aikana.
- Järjestelmän toiminta keskeytyy, jos ajoneuvon nopeus ylittää 7 km/h.

⚠ VAROITUS

Älä työnnä kättäsi ohjauspyörän väliin sen automaattisen ohjauksen aikana.

Toiminnan keskeyttäminen poistumisen aikana

Paina pysäköintitutkan tai pysäköintiavustimen painiketta.

HUOMIO

Aja aina hitaasti jarrupoljinta käyttäen.

5. Poistuminen suoritettu

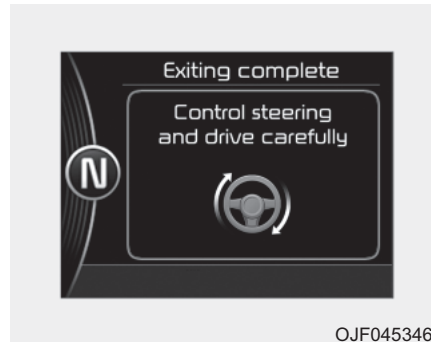

Kun kuljettajan avustaminen pysäköintipaikalta poistumisessa on suoritettu, yllä oleva viesti ilmestyy.

Käännä ohjauspyörä poistumissuuntaan ja ohjaa autoa käsin pysäköintipaikalta poistuttaessa.

HUOMIO

- *Poistuttaessa pysäköintipaikalta käännä ohjauspyörää niin paljon poistumissuuntaan kuin mahdollista ja aja sitten autolla hitaasti.*
- *Tarkasta aina ympäröivät alueet ennen kuin ajat autolla erityisesti, jos pysäköintiavustimesta kuuluu jatkuva äänimerkki.*
- *Järjestelmä poistuu käytöstä turvallisuussyistä, jos ajoneuvoa pysäköidään ahtaissa paikoissa esimerkiksi seinän läheisyydessä.*

Lisäohjeet (viestit)

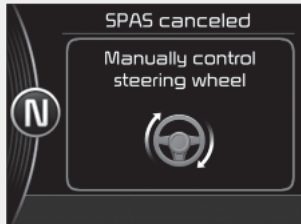

OJF045341L

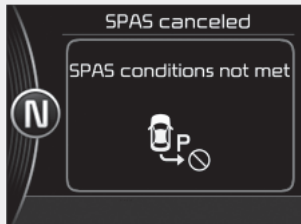

OJF045343L

Pysäköintiavustimen toimiessa viestejä saattaa ilmestyä riippumatta pysäköinti-paikalta poistumisen toiminnasta.

Viestejä ilmestyy olosuhteiden mukaan. Noudata annettuja ohjeita pysäköidesäsi ajoneuvoa pysäköintiavustimella.

* HUOMAUTUS

- Alla esitetyissä tilanteissa järjestelmän toiminta keskeytetään. Pysäköi ajoneuvo omatoimisesti.
 - Kun ABS kytketään
 - Kun TCS/ESC kytketään pois päältä.
- Alla esitetyissä tilanteissa järjestelmä ei ole aktiivinen
 - Kun TCS/ESC kytketään pois päältä.

Järjestelmän toimintahäiriö

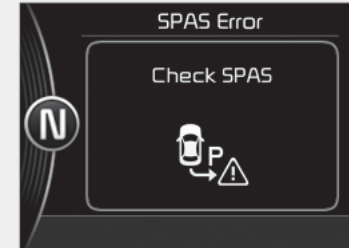

OJF045344L

- Jos järjestelmässä on ongelma, yllä oleva viesti ilmestyy järjestelmän kytkemisen yhteydessä.

Lisäksi painikkeen merkkivalo ei syty ja äänimerkki kuuluu 3 kertaa.

- Jos ainoastaan pysäköintiavustimesa on häiriö, pysäköintitutka jatkaa toimintaansa 2 sekunnin jälkeen.

Jos havaitset mitä tahansa ongelmia, suosittelemme tarkastuttamaan järjestelmän valtuutetussa Kia-huollossa.

 **HUOMIO**

Järjestelmä ei ehkä toimi oikein (antaa esimerkiksi virheellisiä viestejä), jos antureita häiritsevät muiden ajoneuvojen anturit, ympäröivä melu tai mahdollisesti tiettyyn aiheuttamat vastaanottohäiriöt.

PERUUTUSKAMERA (MIKÄLI VARUSTEENA)

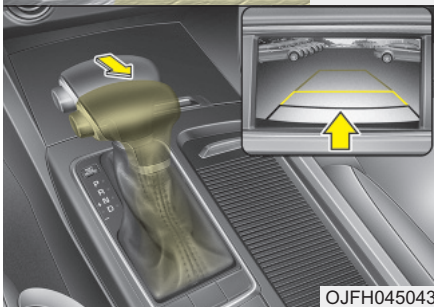
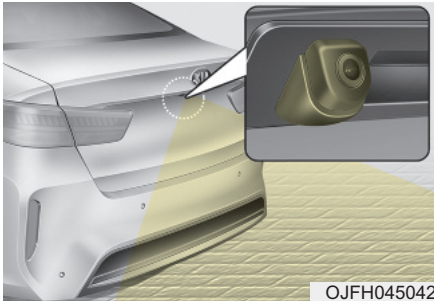

Peruutuskamera kytkeytyy, kun virta on ON-asennossa ja vaihevipu siirretään R-asentoon (peruutus), jolloin myös peruutusvalo syttyy.

Tämä järjestelmä on täydentävä järjestelmä, joka näyttää ajoneuvon takana olevan kuvan taustapeilin näytön kautta koko peruutuksen ajan.

VAROITUS

- Tämä järjestelmä on ainoastaan täydentävä. Kuljettajan vastuulla on aina tarkkailla tausta- ja ovipeilejä sekä ajoneuvon takana olevaa aluetta ennen peruuttamista ja peruuttamisen aikana, sillä kamerasäilytyksellä ei pystytä näkemään ns. “kuollutta aluetta”.
- Pidä kamerasäilytyksen linssi aina puhtaana. Jos linssi on peittynyt vierasta aineesta, kamera ei välttämättä toimi normaalisti.

* Jos ajoneuvosi on varustettu AVN-järjestelmällä (Audio, Video ja Navigointi), peruutusnäkyä ajoneuvon takana näkyy AVN-ruudun välityksellä peruutuksen aikana. Tutustu liitteessä toimitettuun käyttöoppaaseen saadaksesi lisätietoja.

SURROUND VIEW MONITORING -JÄRJESTELMÄ (SVM, MIKÄLI VARUSTEENA)

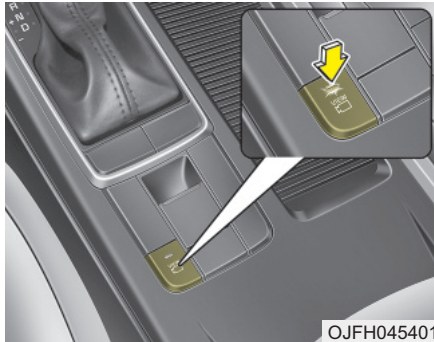

OJFH045401

Tämä pysäköintiä avustava järjestelmä näyttää ympärivät tapahtumat näytöllä, kun pysäköit ajoneuvoa. Kun painat painikkeen [ON] asentoon, toiminto on käytössä. Paina painiketta uudelleen peruuttaaksesi järjestelmän.

Toiminnan edellytykset

- Kun virtalukko on ON-asennossa.
- Kun vaihteisto on D, N tai R-asennossa.
- Kun ajoneuvon nopeus ei ylitä 15km/h

- Kun ajoneuvon nopeus ylittää 15km/h, SVM-järjestelmä sammuu. Jos ajoneuvon nopeus putoaa alle 15km/h sen jälkeen kun SVM sammuu nopeuden ylityksen johdosta, SVM ei käynnisty. Paina painiketta käyttääksesi toimintoa uudelleen.
- Kun ajoneuvo liikkuu taaksepäin, riippumatta On/Off-painikkeesta ja ajoneuvon nopeudesta, SVM on toiminnassa.
- Kun takaluukku, kuljettajan/matkustajan ovi avataan tai ulkopeili taitetaan, SVM-järjestelmä näyttää varoituksen.
- Jos SVM-järjestelmä ei toimi normaalisti, suosittelemme kääntymään valtuutetun Kia-huollon puoleen.

* SVM : Surround View Monitoring

VALOT

Akun säästötoiminto

- Tämän toiminnon tehtävänä on estää akun tyhjentyminen. Järjestelmä sammuttaa automaattisesti seisontavalot, kun kuljettaja poistaa virta-avaimen ja avaa kuljettajan oven.
- Tämän toiminnon avulla seisontavalot sammuvat automaattisesti, jos kuljettaja pysäköi tien sivuun yöaikana.

Tarpeen vaatiessa seisontavalot voidaan pitää päällä virta-avaimen poistamisen jälkeen, jolloin on toimittava seuraavasti:

- 1) Avaa kuljettajan ovi.
- 2) Kytke seisontavalot OFF-asentoon ja uudelleen ON-asentoon käyttämällä ohjauspylväässä sijaitsevaa valokatkaisijaa.



HUOMIO

Jos kuljettaja poistuu ajoneuvosta muusta kuin kuljettajan ovesta, akun säästötoiminto ei kytkeydy toimintaan. Tästä voi seurata akun tyhjeneminen. Tällöin huolehdi, että sammutat valot ennen kuin poistut ajoneuvosta.

Ajovalojen saattotoiminto (mikäli varusteena)

Jos käännät virtalukon ACC tai OFF - asentoon, kun ajovalot ovat päällä, ne jäävät päälle noin 5 minuutiksi. Jos kuljettajan ovi kuitenkin avataan tai suljetaan, ajovalot sammuvat 15 sekunnin jälkeen.

Ajovalot voidaan sammuttaa painamalla kauko-ohjaimen (tai smart key -avaimen) lukituspainiketta kahdesti tai kääntämällä valokytkin OFF-asentoon.

Päivävalot (mikäli varusteena)

Päivävalot (DRL - Daytime Running Lights) helpottavat muita näkemään autosi etuosan päiväsaikaan. Päivävalot voivat olla käytännölliset monissa erilaisissa ajo-olosuhteissa, ja erityisen käytännöllisiä ne ovat auringonnousun jälkeen ja ennen auringonlaskua.

Päivävalojärjestelmä sammuttaa kyseiset valot, kun:

1. Ajovalo- tai sumuvalokytkin kytetään ON-asentoon.
2. Moottori on sammutettu.

* Liikennesuunnan muuttuminen (Euroopassa)

Ajovalojen suuntaus on epäsymmetrinen. Jos ajat maahan, jossa liikenne on vastakkaisuuntainen, vastaan tulevat autoilijat häikäistyvät epäsymmetrisestä suuntauksesta. Häikäisyä estämiseen ECE-määräykset esittävät monia erilaisia ratkaisuja (esim. automaattinen vaihtojärjestelmä, tarra-arkit, alassuuntaus). Nämä ajovalot on suunniteltu säädettäväksi mittariston käyttäjäasetustilan "Travel Mode" kautta.

Valojen hallinta



Valokatkaisijassa on ajovalojen ja seisontavalojen asento.

Käyttääksesi valoja, käännä vivun päässä oleva säädin yhteen seuraavista asennoista:

- (1) OFF-asento
- (2) Automaattinen valokytkentä/AFLS-asento
- (3) Seisontavalojen asento
- (4) Ajovalojen asento

Seisontavalojen asento (☀️)



Kun valokatkaisija on seisontavalojen asennossa (3. asento), takavalot, rekisterivalot ja mittariston valot kytkeytyvät päälle.

Ajovalojen asento (☀️)



Kun valokatkaisija on ajovalojen asennossa (4. asento), ajovalot, takavalot, rekisterivalot ja mittariston valot kytkeytyvät päälle.

* HUOMAUTUS

Virran on oltava ON-asennossa ajovalojen kytkemiseksi.

Automaattinen valokytkeä/ AFLS-asento (mikäli varusteena)

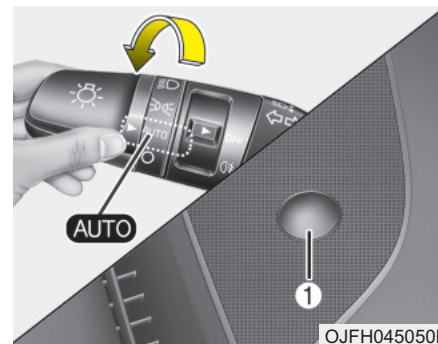

Kun valokatkaisija on AUTO -asennossa, ajo- ja takavalot kytkeytyvät tai sammuvat automaattisesti ulkoilman kirkkouden mukaan.

Jos ajoneuvosi on varustettu kääntyvillä ajovaloilla (AFLS), ovat ne aktiiviset normaalissa ajovaloasennossa.

⚠ HUOMIO

- **Älä koskaan aseta mitään kojelaudan tunnistimen (1) päälle. Tällä varmistetaan automaattisen valojen hallintajärjestelmän parempi toiminta.**
- **Älä puhdistu tunnistinta ikkunapesunesteellä. Pesuneste voi jättää pinnalle ohuen kalvon, joka voi häiritä tunnistimen toimintaa.**
- **Jos auton tuulilasi on tummennettu tai siinä on muun tyyppinen metallinen pinnoite, automaattinen valojen kytkentätoiminto ei välttämättä toimi oikein.**

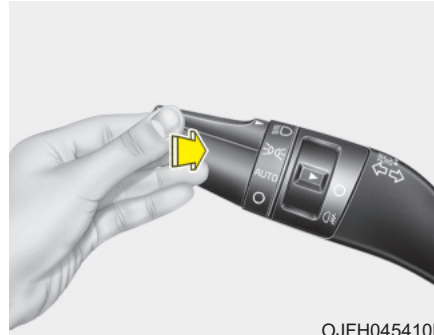
Kaukovalojen käyttäminen

OJFH045410L

Kytkeäksesi kaukovalot päälle, paina vipua pois päin itsestään. Vipua palautuu alkuperäiseen asentoonsa.

Kaukovalojen merkkivalo syttyy, kun kaukovalot kytketään päälle.

Estääksesi akun tyhjentymisen, älä jätä valoja palamaan pitkään, kun moottori ei ole käynnissä.

⚠ VAROITUS

Älä käytä kaukovaloja, jos ajoneuvoja on edessä lähietäisyydellä. Kaukovalojen virheellinen käyttö saattaa häiritä vastaantulevan näkyvyyttä.



OJFH045414L

Väläyttääksesi kaukovaloja, vedä vipua itseäsi kohti. Vapautettaessa se palautuu takaisin normaaliasentoon (lähivalot). Ajovalojen kytkintä ei tarvitse käyttää tämän väläytystoiminnon käyttämiseksi.

Kaukovaloautomaatiikka (mikäli varusteena)

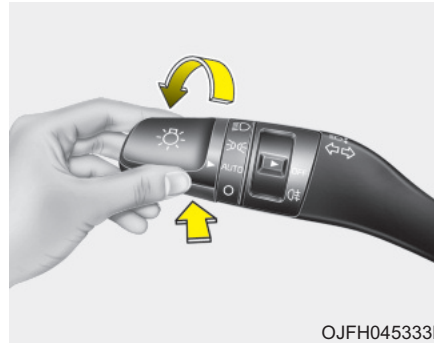

OJFH045333L

Kaukovaloautomaatiikka on järjestelmä, joka säätää automaattisesti ajovalojen valokeilaa (vaihtaa lähi- ja kaukovalojen välillä) tieolosuhteiden ja muiden ajoneuvojen ajovalojen kirkkauden mukaan.

Toiminnan edellytykset

1. Aseta valokytkin AUTO-asentoon.
2. Kytke kaukovalot päälle painamalla vipua pois päin itsestäsi.
Kaukovaloautomaatiikan (☀️) merkkivalo syttyy.
3. Kaukovaloautomaatiikka kytkeytyy ainoastaan, kun ajoneuvon on yli 45 km/h.
 - Jos vipua painetaan pois päin, kun kaukovaloautomaatiikka on toiminnassa, toiminto kytkeytyy pois päältä ja kaukovalot kytkeytyvät jatkuvana päälle. Kaukovaloautomaatiikan (☀️) merkkivalo sammuu.
 - Jos vipua vedetään taaksepäin kaukovaloautomaatiikan ollessa toiminnassa, toiminto kytkeytyy pois päältä.
4. Jos valokytkin asetetaan ajovalojen asentoon, kaukovaloautomaatiikka sammuu automaattisesti ja lähivalot palavat jatkuvasti.

Kaukovalot vaihtuvat lähivaloihin seuraavissa tilanteissa:

- Kun kaukovaloautomaatiikka on pois päältä.
- Kun valokytkin ei ole AUTO-asennossa.
- Kun vastaantulevan ajoneuvon ajovalot havaitaan.
- Kun edessä olevan ajoneuvon takavalot havaitaan.
- Kun ympäristö on niin valoisa, ettei kaukovaloille ole tarvetta.
- Kun katuvalot tai muut valot havaitaan.
- Kun ajoneuvon nopeus putoaa alle 35 km/h.
- Kun moottori- tai polkupyörän ajo- tai takavalot havaitaan.

Varoitusvalo ja -viesti

Jos kaukovaloautomaatiikka ei toimi oikein, varoitusviesti ("Check High Beam Assist System") syttyy muutamaksi sekunniksi. Viestin katoamisen jälkeen päävaroitusvalo syttyy. Suosittelemme, että käännyt valtuutetun Kia-huollon puoleen.

HUOMIO

Järjestelmä ei ehkä toimi normaalisti seuraavissa tilanteissa:

- ***Kun vastaantulevan tai edessä olevan ajoneuvon valoja ei tunnusteta esimerkiksi valon rikkoutumisen, tummennuksen jne. johdosta.***
- ***Kun vastaantulevan tai edessä olevan ajoneuvon valon päällä on likaa, lunta tai vettä.***
- ***Kun vastaantulevan tai edessä olevan ajoneuvon valoja ei tunnusteta esimerkiksi pakokaasujen, savun, sumun tai lumen jne. johdosta.***

(Jatkuu)

(Jatkuu)

- ***Kun tuulilasin edessä on jäätä, sumua, pölyä tms. tai tuulilasi on rikkoutunut.***
- ***Kun edessä olevan ajoneuvon valoina on vastaavanmuotoiset polttimot.***
- ***Kun näkökenttä on heikko sumun tai rankan vesi- tai lumisaateen johdosta.***
- ***Kun ajovaloja ei ole korjattu tai vaihdettu valtuutetussa huollossa.***
- ***Kun ajovalojen suuntausta ei ole suoritettu oikein.***
- ***Ajettaessa kapeilla, mutkittävillä tai epätasaisilla teillä.***
- ***Ajettaessa ylä- tai alamäkeen.***
- ***Kun ainoa osa edessä olevasta autosta on näkyvillä risteävällä tiellä tai kaarteessa.***
- ***Kun edessä on liikennevalo, heijastava merkki, salamavallo tai peili.***

(Jatkuu)

(Jatkuu)

- *Kun tieolosuhteet ovat huonot sateen tai lumisateen johdosta.*
- *Kun edessä olevan ajoneuvon ajovalot ovat pois päältä ja sumuvalot päällä.*
- *Kun ajoneuvo kohdataan jyrkän kaartein takaa.*
- *Kun ajoneuvo nojaa puhjenneen renkaan tai hinauksen johdosta.*
- *Kun LDWS (kaistavaroitin) tai LKAS (kaistavahti) -varoitussvalo syttyy. (mikäli varusteena)*

VAROITUS

- Älä kiinnitä mitään varusteita, tarroja tai tummennuksia tuulilasiin.
- Vaihdata tuulilasi vain valtuutetuissa huoltokorjaamoissa.
- Älä poista kaukovaloautomaatiikan liittyviä osia tai kohdista iskuja niihin.
- Huolehdi, ettei kaukovaloautomaatiikan yksikköön kulkeudu vettä.
- Älä aseta kojelaudalle tavaroita, jotka heijastavat valoa (esim. valkoinen paperi, jne.). Järjestelmän toiminta saattaa häiriintyä heijastuneesta aurin- gonalosta.
- Joskus saattaa olla tilanne, ettei kaukovaloautomaatiikka toimi oikein. Täten turvallisuussyistä tarkasta aina tieolosuhteet itse. Kun järjestelmä ei toimi oikein, vaihda lähi- ja kaukovaloja itse.

Suuntavilkut ja kaistanvaihto- toiminto

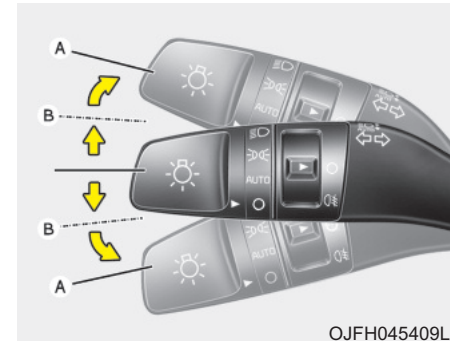

Virran on oltava kytkettynä, jotta suuntavilkkuja voitaisiin käyttää. Kytkeäksesi suuntavilkun päälle, siirrä vipua ylös- tai alaspäin (A). Mittariston vihreä nuoli- merkkivalo ilmaisee, kumpaa suunta- vilkkua käytetään. Ne kytkeytyvät pois päältä itsestään käännöksen suoritta- misen jälkeen. Jos merkkivalo jatkaa vilkkumista käännöksen jälkeen, palau- ta vipu käsin OFF-asentoon.

Antaaksesi merkin kaistanvaihdosta, siirrä suuntavilkun vipua hieman ja pidä sitä asennossa (B). Vapautettaessa vipu palaa OFF-asentoon.

Jos merkkivalo jatkaa palamista ja ei vilku tai vilkkuu epätavallisesti, yksi suuntavilkkujen polttimeista saattaa olla palanut ja vaatii vaihtamista.

Kaistanvaihtotoiminto (mikäli varusteena)

Kytkeäksesi kaistanvaihtotoiminnon, liikuta suuntavilkku hieman alle 0,7 sekunnin ajan ja vapauta. Kaistanvaihtotoiminto antaa merkinannon 3 kertaa (tai asetetusti).

*** HUOMAUTUS**

Jos merkkivalon vilkkuminen on epätavallisen nopeaa tai hidasta, jokin polttimo saattaa olla palanut tai sen piirissä on heikko sähköinen liitos.

Takasumuvalo (mikäli varusteena)



OJFH045408L

Kytkeäksesi takasumuvalot päälle, käännä ajovalojen katkaisija ajovalo-asentoon ja käännä takasumuvalojen kytkin (1) ON-asentoon.

Takasumuvalot kytkeytyvät, kun takasumuvalokytkin käännetään päälle ajovalokytkimen ollessa seisontavalo-asennossa.

Kytkeäksesi takasumuvalot pois päältä, käännä takasumuvalojen kytkin uudelleen ON-asentoon tai käännä ajovalot pois päältä.

* HUOMAUTUS

Kytkeäksesi takasumvalojen kytkimen, virtalukon on oltava ON-asennossa.

Ajovalojen korkeudensäädin (mikäli varusteena)

Käsitöiminen

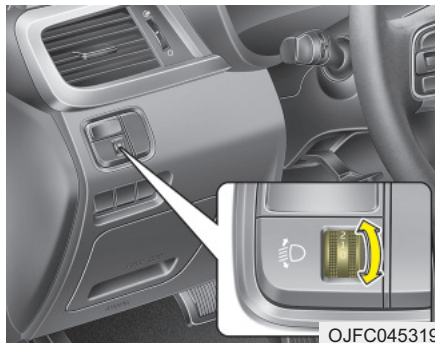

Säätääksesi ajovalojen valokeilan korkeutta matkustajien määrän ja tavaratilan kuorman mukaan, kierrä ajovalojen korkeudensäätökytkintä.

Mitä korkeampi numero kytkimessä on, sitä matalammalla on ajovalojen valokeilan taso. Pidä valokeila aina oikealla korkeudella tai muussa tapauksessa ajovalot voivat häikäistä muita tienkäyttäjiä.

Alle on luetteloitu esimerkkejä sopivista kytkinasetuksista. Muissa kuin alla luetteloituissa kuormaustapauksissa säädä kytkin sellaiseen asentoon, että valokeilan taso on asetettu olosuhteisiin, jotka vastaavat lähimmin jotain alla luetteloitua tilannetta.

Kuormaustilanne	Kytkin-asento
Vain kuljettaja	0
Kuljettaja + Etumatkustaja	0
Kaikki matkustajat (mukaan lukien kuljettaja)	1
Kaikki matkustajat (ja kuljettaja) + Suurin sallittu kuorma	2
Kuljettaja + suurin sallittu kuorma	3

Automaattinen tyyppi

Ajovalojen korkeussäätö suoritetaan automaattisesti matkustajien lukumäärän ja tavaratilan kuorman mukaan.

Toiminto tarjoaa oikean ajovalokorkeuden erilaisissa olosuhteissa.

VAROITUS

Jos järjestelmä ei toimi oikein, vaikka auto kallistuu taaksepäin, tai valokeila häikäisee lähi- tai kaukovaloasennossa, suosittelemme tarkastuttamaan auton valtuutetussa Kia-huollossa.

Älä yritä tarkastaa ja korjata kytkentöjä itse.

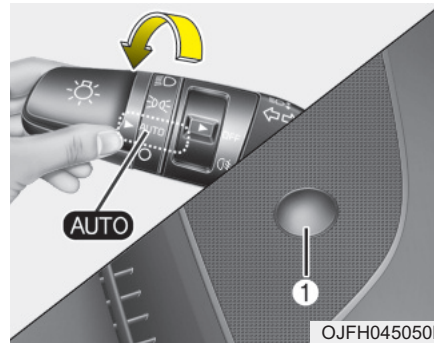
Kääntyvät ajovalot (AFLS-järjestelmä, mikäli varusteena)

Kääntyvät ajovalot ottavat huomioon ajoneuvon nopeuden ja ohjauksulman ajovalojen korkeus- ja sivuttaisliikkeiden toteuttamisessa tarjoten paremman näkyvyyden kaarreajossa.

Siirrä kytkin AUTO-asentoon, kun moottori on käynnissä. Kääntyvät ajovalot toimivat, kun ajovalot ovat ON-asennossa Siirrä kytkin muuhun asentoon kytkeäksesi AFLS:n pois käytöstä. Kun olet kytkenyt AFLS:n pois päältä, ajovalot eivät enää käänny sivusuunnassa, mutta korkeussäätö jatkaa toimintaa.

Jos AFLS-järjestelmän toimintahäiriön merkkivalo syttyy, AFLS ei toimi oikein. Aja lähimpään turvalliseen paikkaan ja käynnistä moottori uudelleen. Jos tämä merkkivalo pysyy jatkuvasti päällä, suosittelemme tarkastuttamaan järjestelmän valtuutetussa Kia-huollossa.

PYYHKIJÄT JA PESULAITTEET

Tuulilasin pyyhkijä/pesulaite

■ Tyypin A

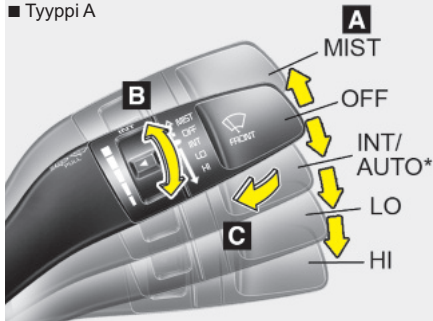

■ Tyypin B

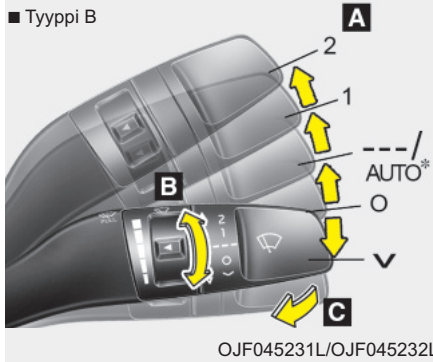

A : Pyyhkijöiden nopeudensäädin (edessä)

- MIST/ ✓ – Kertapyyhkäisy
- OFF / O – Pois päältä
- INT / — – Jaksottainen pyyhintä
- AUTO* – Automaattinen pyyhintä
- LO / 1 – Alhainen pyyhintänopeus
- HI / 2 – Korkea pyyhintänopeus

B : Jaksottaisen pyyhinnän pyyhintätiheyden säätö

C : Pesu lyhyillä pyyhkäisyillä (edessä)*

* mikäli varusteena

Tuulilasin pyyhkijät

Toimi seuraavasti, kun virta on kytketty ON-asentoon.

MIST/ ✓ : Kytkeäksesi kertapyyhkäisyyn, siirrä vipu tähän (MIST/ ✓) asentoon ja vapauta se. Pyyhkijät liikkuvat jatkuvasti, jos vipua pidetään tässä asennossa.

OFF / O : Pyyhkijät eivät ole käytössä

INT / — : Pyyhkijät toimivat jaksottaisesti samalla pyyhintätiheydellä. Käytä tätä toimintatilaa kevyessä sateessa tai huurteisissa olosuhteissa. Vaihdaaksesi nopeusasetusta, käännä pyyhintätiheyden säädintä.

LO / 1 : Normaali pyyhintänopeus

HI / 2 : Nopea pyyhintänopeus

* HUOMAUTUS

Jos tuulilasille on kerääntynyt paljon lunta tai jäätä, sulata tuulilasia noin 10 minuuttia tai poista lumi ja/tai jää ennen tuulilasin pyyhkijöiden käyttöä virheettömän käytön varmistamiseksi. Jos et poista lunta ja/tai jäätä ennen pyyhkijöiden tai pesulaitteen käyttämistä, pyyhkijä- ja pesulaittejärjestelmä saattaa vahingoittua.

Automaattinen hallinta (mikäli varusteena)

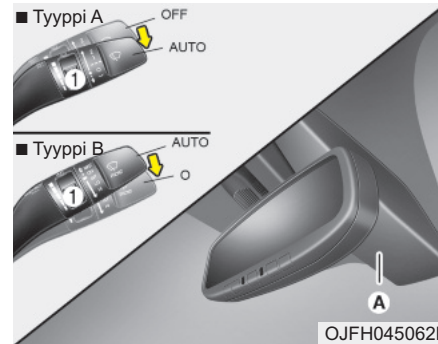

Tuulilasin yläosassa sijaitseva sade-tunnistin (A) tunnistaa sademäärän, jonka mukaan se säätää sopivaa pyyhintänopeutta. Mitä enemmän sataa, sitä nopeammin pyyhkijät toimivat. Kun sade loppuu, pyyhintä loppuu.

Vaihtaaksesi nopeusasetusta, käännä nopeudensäädintä (1).

Jos pyyhkijäkytkin asetetaan AUTO-tilaan, kun virta on päällä (ON-asento), pyyhkijä pyyhkäisee kerran suorittaakseen järjestelmän itsetestauksen. Aseta pyyhkijät OFF-asentoon (O), kun pyyhkijöitä ei enää tarvita tai kun ajaminen lopetetaan.

HUOMIO

***Kun virta on kytketty ja tuulilasin pyyhkijät on asetettu AUTO-toimintatilaan, toimi varoen seuraavissa tilanteissa välttääksesi loukkauksia tai muita ruumiin-
vaurioita.***

- ***Älä koske tuulilasin yläosaan sadetunnistimen kohdalta.***
- ***Älä pyyhi tuulilasin yläosaa määrällä tai kostealla pyyhkeellä.***
- ***Älä kohdistaa painetta tuulilasiin.***

⚠ HUOMIO

- **Kun peset autoa, aseta pyyhkijäkytkin OFF-asentoon (O) estääksesi pyyhkijöiden automaattisen toiminnan.**

Pyyhkijät saattavat kytkeytyä ja vahingoittua, jos kytkin on asetettu AUTO-tilaan auton pesun aikana.

- **Älä irrota tunnistimen suojusta, joka sijaitsee matkustajan puolen tuulilasin yläosassa. Järjestelmän osat saattavat vahingoittua, jolloin auton takuu ei kata vahinkoja.**
- **Kun auto käynnistetään talvella, aseta pyyhkijäkytkin OFF-asentoon (O). Muuten pyyhkijät saattavat kytkeytyä, jolloin jää saattaa vahingoittaa pyyhkijänsulkiä. Poista aina lumi ja jää tuulilasilta ja kytke tuulilasin huurteen-/jäänpoisto ennen tuulilasin pyyhkijöiden käyttämistä.**

(Jatkuu)

(Jatkuu)

- **Jos tuulilasi tummennetaan (ei sallittu liikennekäytössä), varo ettei mitään nesteitä pääse tunnistimeen, joka sijaitsee tuulilasin yläreunan keskiosassa. Tämä saattaa vahingoittaa komponentteja ja niihin liittyviä osia.**

Tuulilasin pesulaite

■ Tyypin A



OJF045063L

■ Tyypin B

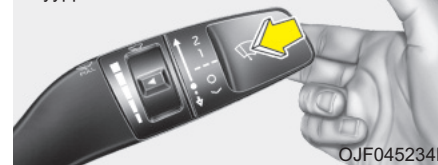

OJF045234L

Jos vipu on OFF-asennossa (O), siirrä sitä hieman itseäsi kohti suihkuttaaksesi pesunestettä tuulilasille ja kytkeäksesi pyyhkijät 1-3 pyyhintäkerraksi.

Käytä tätä toimintoa, kun tuulilasi on liikainen.

Pesulaitteen ja pyyhkijöiden toiminta jatkuu niin kauan, kunnes vapautat vivun.

Jos pesulaite ei toimi, tarkasta pesunesteen määrä. Jos nesteen taso on alhainen, sinun pitää lisätä sopivaa, hankaamatonta tuulilasin pesunestettä pesunestesäiliöön.

Säiliön täyttöaukko sijaitsee moottoritalan etuosassa etumatkustajan puolella.

HUOMIO

Estääksesi pesunestepumpun mahdollisen vahingoittumisen, älä käytä pesulaitetta, kun pesunestesäiliö on tyhjä.

VAROITUS

Älä käytä pesulaitetta pakkasella ennen kuin olet lämmittänyt tuulilasin. Pesuneste saattaa jäätyä tuulilasiin heikentäen näkyvyyttäsi.

HUOMIO

- *Älä käytä pyyhkimiä, kun tuulilasi on kuiva, estääksesi pyyhkimien vahingoittumisen.*
- *Estääksesi pyyhkimien vahingoittumisen, älä käytä bensiiniä, kerosiinia, maalitinneriä tai muuta liuotinta niissä tai niiden lähellä.*
- *Älä yritä siirtää pyyhkimiä käsin, sillä pyyhkijän varsi ja muut osat voivat vahingoittua.*
- *Estääksesi mahdolliset pyyhkijä- ja pesulaitevahingot, käytä pakkaselle soveltuvia pesunesteitä kylmissä tai talvisissa olosuhteissa.*

Ajovalojen pesulaite (mikäli varusteena)

Jos ajoneuvosi varusteena on ajovalojen pesulaite, se toimii samanaikaisesti tuulilasin pesulaitteen kanssa. Kuitenkin, jos tätä toimintoa käytetään kerran, ajovalojen pesulaite ei ole käytettävissä 15 minuuttiin. Toiminto on käytettävissä, kun ajovalot ovat päällä ja virtalukko tai moottorin start/stop-painike on ON-asennossa.

Pesunestettä suihkutetaan ajovaloihin.

* HUOMAUTUS

- **Tarkasta ajovalojen pesulaitteet säännöllisesti, jotta varmistuisit siitä, että pesunestettä suihkutetaan oikein ajovaloumpioihin.**
- **Ajovalojen pesulaitetta voidaan käyttää 15 minuutin jälkeen viime käytöstä.**

SISÄVALOT

HUOMIO

Älä käytä sisävaloja pitkään, kun moottori ei ole käynnissä.

Tämä voi aiheuttaa akun tyhjenemisen.

VAROITUS

Älä käytä sisävaloja ajaessasi pimeässä. Näkyvyys voi heikentyä sisävalojen päälläolon johdosta, jolloin seurauksena voi olla onnettomuus.

Automaattinen sammutustoiminto (mikäli varusteena)

Sisävalot sammuvat automaattisesti noin 20 minuutin jälkeen virtalukon sammutuksesta.

Jos ajoneuvossasi on varusteena murtohälytinjärjestelmä, sisävalot sammuvat automaattisesti noin 3 sekunnin jälkeen järjestelmän virittymisestä.

Karttavalvo

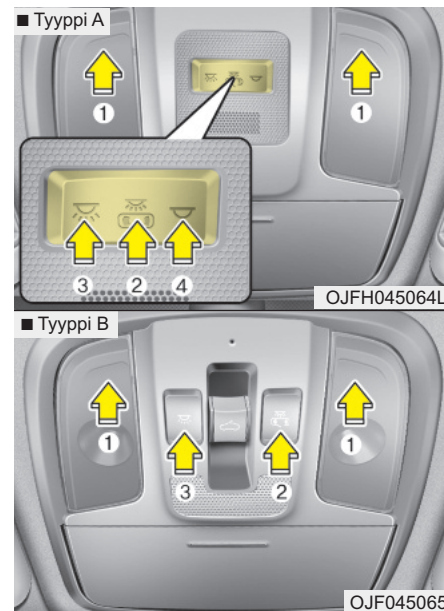

•  (2):

- Kartta- ja sisävalo syttyvät, kun ovi avataan. Valot sammuvat noin 30 sekunnin jälkeen.
- Kartta- ja sisävalo syttyvät noin 30 sekunniksi, kun ovilukitukset avataan kauko-ohjaimella tai smart key -avaimella ja ovia ei avata.
- Kartta- ja sisävalo pysyvät päällä noin 20 minuuttia, jos ovi avataan virtalukon ollessa ACC tai LOCK/OFF-asennossa.
- Kartta- ja sisävalo pysyvät jatkuvasti päällä, jos ovi avataan virtalukon ollessa ON-asennossa.
- Kartta- ja sisävalo sammuvat välittömästi, kun virtalukko kytketään ON-asentoon tai kaikki ovet lukitaan.
- Kytkeäksesi ovivalotilan pois päältä, paina OVI-painiketta (2) jälleen keran (ei painettu).

* HUOMAUTUS

SISÄTILA- ja OVI-tiloja ei voida valita samanaikaisesti.

Etumatkustamon valo:

• Tyypin A

 (3): Paina tätä kytkintä kytkeäksesi etu- ja takamatkustamon valot päälle.

 (4): Paina tätä kytkintä kytkeäksesi etu- ja takamatkustamon valot pois päältä.

• Tyypin B

 (3): Paina tätä kytkintä kytkeäksesi etu- ja takamatkustamon valot päälle/pois.

Matkustamon valo

■ Tyypin A

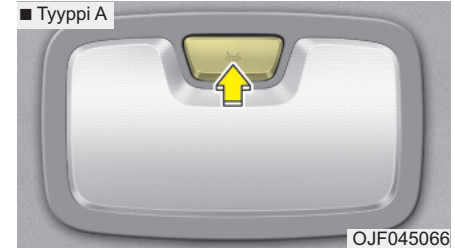

OJF045066

■ Tyypin B



OJF045068

■ Tyypin C

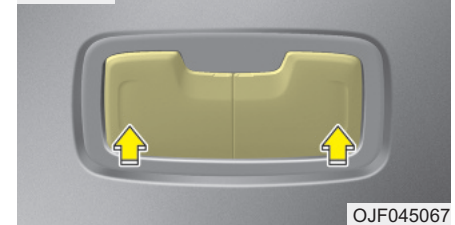

OJF045067

-  : Valo pysyy aina päällä.

Tavaratilan valo (mikäli varusteena)

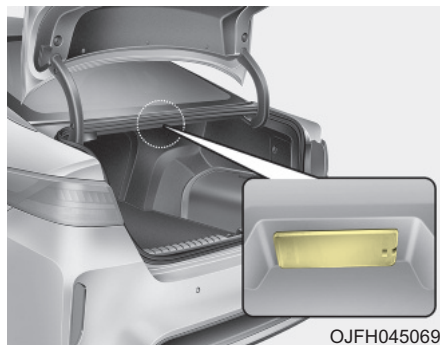

Tavaratilan valo syttyy, kun takaluukku avataan.

⚠️ HUOMIO

Tavaratilan valo pysyy päällä niin kauan kuin takaluukku on auki. Sulje takaluukku aina huolellisesti tavaratilan käytön jälkeen estääksesi akun tarpeettoman tyhjenemisen.

Hansikaslokeron valo (mikäli varusteena)

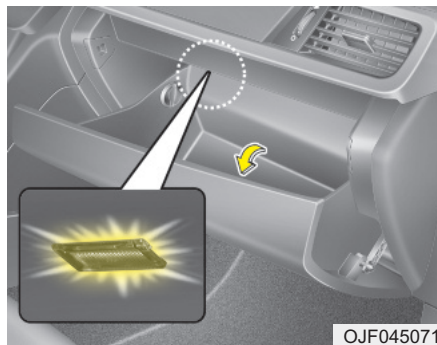

Hansikaslokeron valo syttyy, kun hansikaslokeri avataan.

⚠️ HUOMIO

Sulje hansikaslokeri aina huolellisesti sen käytön jälkeen estääksesi akun tarpeettoman tyhjenemisen.

Ehostuspeilin valo (mikäli varusteena)

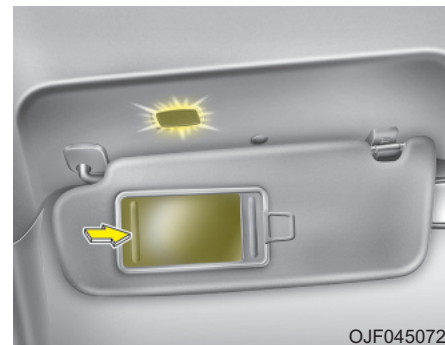

Ehostuspeilin kannen avaaminen kytkee peilin yhteydessä olevan valon automaattisesti päälle.

⚠️ HUOMIO - Ehostuspeilin valo

Pidä kytkin aina OFF-asennossa, kun ehostuspeilin valoa ei käytetä. Jos häikäisysuoja suljetaan valon ollessa vielä päällä, akku saattaa tyhjentyä tai häikäisysuoja vahingoittua.

Oven kynnyksvalo (mikäli varusteena)

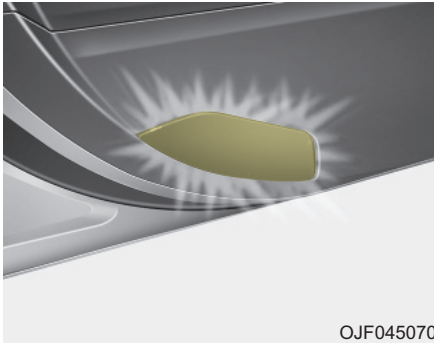

OJF045070

Oven kynnyksvalo syttyy, kun ovi avataan, helpottaakseen autoon pääsyä ja sieltä poistumista. Se toimii myös varoituksena ohittaville ajoneuvoille siitä, että auton ovi on avoinna.

VASTAANOTTOTOIMINTO (MIKÄLI VARUSTEENA)

Valojen vastaanottotoiminto (mikäli varusteena)

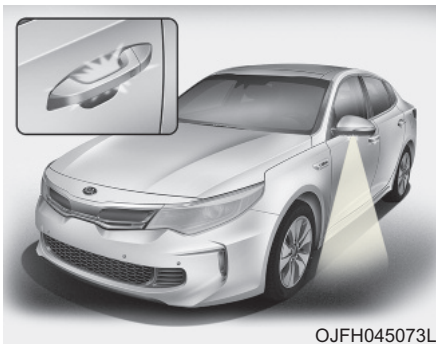

OJFH045073L

Kun kaikki ovet (ja takaluukku) ovat suljettu ja lukittu, sisävalo syttyy noin 15 sekunniksi, jos jokin seuraavista suoritetaan.

- Smart key -järjestelmällä
 - Kun ajoneuvoa lähestytään smart key mukana.

Ajovalojen saatto-/vastaanottotoiminto (mikäli varusteena)

Kun ajovalokytkin on lähivalo- tai AUTO-asennossa ja kaikki ovet (ja takaluukku) ovat lukittu, seisonta- ja ajovalot syttyvät 15 sekunniksi, jos jokin seuraavista suoritetaan.

- Smart key -järjestelmällä
 - Kun smart key -avaimen ovien avauspainiketta painetaan.

Jos tämän jälkeen painat ovien lukitus- tai avauspainiketta, seisonta- ja ajovalot sammuvat välittömästi.

Sisävalo

Kun sisävalokytkin on OVI-asennossa ja kaikki ovet (ja takaluukku) ovat lukittu, sisävalo syttyy 30 sekunniksi, jos jokin seuraavista suoritetaan.

- Smart key -järjestelmällä
 - Kun smart key -avaimen ovien avauspainiketta painetaan.
 - Kun oven ulkokahvan painiketta painetaan.

Jos tämän jälkeen painat ovien lukitus- tai avauspainiketta, sisävalo sammuu välittömästi.

TAKALASIN LÄMMITIN

HUOMIO

Estääksesi takalasin sisäpinnalla olevien vastuslankojen vahingoittumisen, älä koskaan käytä lasin puhdistamiseen teräviä esineitä tai hankaavia lasinpesunesteitä.

* HUOMAUTUS

Jos haluat sulattaa tai poistaa huurteen tuulilasilta, noudata tämän luvun kapaleessa ”Tuulilasin huurteen- ja jäänpoisto” esitettyjä ohjeita.

Takalasin lämmitin

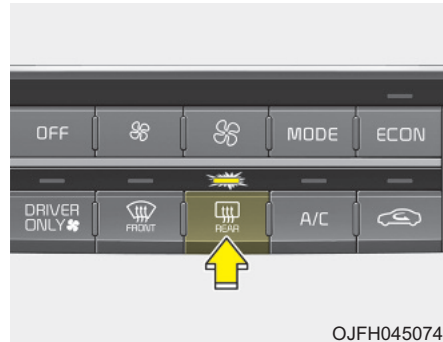

OJFH045074

Takalasin lämmitin lämmittää lasia poistaakseen huurretta ja ohutta jäätä takaikkunalta moottorin ollessa käynnissä.

Kytkeäksesi takalasin lämmittimen, paina takalasin lämmittimen painiketta, joka sijaitsee kojelaudan keskiosan kytkinpaneelissa. Takalasin lämmittimen painikkeen merkkivalo syttyy, kun lämmitin on päällä.

Jos takalasilta on kerääntynyt paljon lunta, pyyhi ne pois ennen takalasin lämmittimen käyttöä.

Takalasin lämmitin sammuu automaattisesti noin 20 minuutin käytön tai virran sammuttamisen jälkeen. Kytkeäksesi lämmittimen pois päältä, paina takalasin lämmittimen painiketta uudelleen.

Ovipöyryjen huurteenpoisto (mikäli varusteena)

Jos autosi on varustettu ovipöyryjen lämmittimillä, ne toimivat samanaikaisesti takalasin lämmittimen kanssa.

Pyyhkijän jäänpoisto (mikäli varusteena)

Jos autosi on varustettu pyyhkijän jäänpoistajalla, se toimii samanaikaisesti takalasin lämmittimen kanssa.

ILMASTOINTIJÄRJESTELMÄ

Järjestelmän toiminta



Ilmanvaihto

1. Aseta toimintatilaksi  asento.
2. Aseta ilmanoton painike ulkoilman asentoon (raikas ilma).
3. Aseta lämpötilasäädin haluttuun asentoon.
4. Aseta puhaltimen nopeudensäädin haluttuun asentoon.

Lämmitys

1. Aseta toimintatilaksi  asento.
2. Aseta ilmanoton painike ulkoilman asentoon (raikas ilma).
3. Aseta lämpötilasäädin haluttuun asentoon.
4. Aseta puhaltimen nopeudensäädin haluttuun asentoon.
5. Jos ilmaa kuivattava lämmitys halutaan päälle, käännä ilmastointilaite (mikäli varusteena) päälle.

Käyttövinkkejä

- Estääksesi pölyn ja epämiellyttävien kaasujen pääsyn ajoneuvoon ilmanvaihtojärjestelmän kautta, aseta ilmanotto tilapäisesti sisäilman kierrätyksen asentoon. Päästääkseen autoon taas raikasta ilmaa, muista palauttaa painike takaisin raikkaan ilman asentoon, kun tilanne on palautunut normaaliksi. Tämä parantaa kuljettajan keskittymistä ja ajomukavuutta.
- Lämmitys-/jäähdytysjärjestelmän ilma kulkeutuu tuulilasin edessä olevista ilmanohjaimista. On huolehdittava, että nämä eivät tukkeutuisi lehdistä, lumesta, jäältä tai muista haittatekijöistä.
- Estääksesi tuulilasin huurtumisen, aseta ilmanoton painike ilmanpuhdistuksen asentoon ja puhaltimen nopeus haluamaasi asentoon. Lisäksi kytke ilmastointilaite päälle ja säädä lämpötila halutuksi.
- Jos tuulilasi huurtuu, aseta toimintatilaksi  tai  asento.



HUOMIO

Puhaltimen käyttäminen virtalukon ollessa ON-asennossa saattaa johtaa akun tyhjenemiseen. Käytä puhallinta, kun moottori on käynnissä.

Ilmastointilaitte

Kia-ilmastointijärjestelmät on täytetty R-134a- tai R-1234yf -kylmäaineella.

1. Käynnistä hybridijärjestelmä Paina ilmastointipainiketta.
2. Aseta toimintatilaksi  asento.
3. Aseta ilmanoton painike ulkoilman tai sisäilman kierrätyksen asentoon.
4. Säädä puhaltimen nopeus ja lämpötila mukavuuden kannalta parhaaseen asentoon.

Ajoneuvossasi on käytetty valmistushetkellä maan määräysten mukaista R-134a tai R-1234yf-kylmäainetta. Voit tarkastaa, mitä ilmastointilaitteen kylmäainetta sinun ajoneuvossasi käytetään konepellin sisäpuolisesta tarrasta. Luvusta 9 saat tarkempaa tietoa ilmastointilaitteen tarran sijainnista.

HUOMIO

- *Kylmäainejärjestelmä tulee huollattaa ainoastaan koulutettujen ja hyväksytyjen asentajien toimesta, jolloin varmistutaan järjestelmän virheettömästä ja turvallisuudesta toiminnasta.*
- *Kylmäainejärjestelmä tulee huollattaa hyvin tuulettetussa tilassa.*
- *Ilmastointikennoa (jäähdytyspiiriä) ei tule koskaan yrittää korjata tai vaihtaa yksiköllä, joka on ollut käytössä muussa ajoneuvossa. Uusien MAC-ilmastointikenttien tulee olla hyväksytyjä (ja merkityjä) SAE Standardin J2842 mukaisesti.*

* HUOMAUTUS

- Käyttäessäsi ilmastointilaitetta tarkkaile lämpömittaria tarkasti ajaessasi ylämäkiä tai ruuhkaisessa liikenteessä, kun ulkoilman lämpötila on korkea. Ilmastointilaitteen käyttäminen saattaa aiheuttaa moottorin ylikuumenemista. Jos lämpömittari enteilee moottorin ylikuumenemista, jatka puhaltimen käyttämistä, mutta kytke ilmastointilaitte pois päältä.
- Jos ikkuna avataan sään ollessa kostea, ilmastointilaitteen käytöstä saattaa seurata vesipisaroita matkustamoon. Koska liian suuri kosteus saattaa aiheuttaa vahinkoa sähkölaitteisiin, ilmastointia tulee käyttää ainoastaan ikkunoiden ollessa kiinni.

Ilmastointilaitteen käyttövinkkejä

- Jos auto on pysäköity siten, että se altistuu suoralle auringonvalolle kuumina päivinä, avaa ikkunat hetkeksi päästääksesi kuuman ilman pois matkustamosta.
- Käytä ilmastointilaitetta matkustamon ilmankosteuden pienentämiseksi saateisina tai kosteina päivinä.
- Ilmastointilaitteen käytön aikana saat ajoittain huomata pieniä muutoksia moottorin käyntinopeudessa, jonka aiheuttaa ilmastointilaitteen kompressorin käynti. Tämä on järjestelmän toiminnalle tyypillinen piirre.
- Käytä ilmastointijärjestelmää vähintään kerran kuukaudessa muutaman minuutin ajan varmistaaksesi järjestelmän parhaan toiminnan.

- Ilmastointilaitetta käyttäessäsi saatat huomata vesipisaroiden tippuvan (tai jopa lätköityvän) maahan auton etumatkustajan puolelta. Tämä on järjestelmän toiminnalle tyypillinen piirre.
- Ilmastointilaitteen käyttäminen sisäilman kierrätyksen ollessa käytössä saavutetaan nopein viilennys. Kuitenkin tämän toimintatilan jatkuva käyttäminen saattaa aiheuttaa matkustamon ilmanlaadun heikkenemistä.
- Matkustamon jäähtytyksen aikana saatat ajoittain huomata ilman sameaa virtausta, joka aiheutuu nopeasta kostean ilman jäähtymisestä. Tämä on järjestelmän toiminnalle tyypillinen piirre.

Raitisilmasuodatin

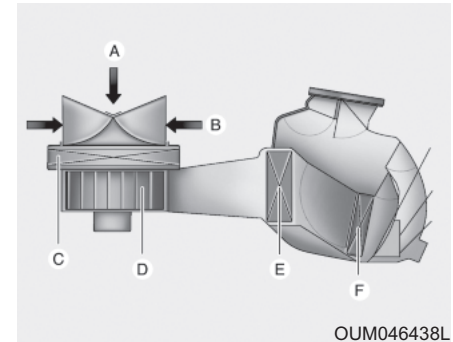

A : Ulkoilma

E : Haihdutin

B : Kierrätetty ilma

F : Lämmityskeskus

C : Raitisilmasuodatin

D : Puhallin

Hansikaslokeron taakse asennettu raitisilmasuodatin suodattaa pölyn ja muut saasteet, jotka tulevat ulkoa auton lämmitys- ja ilmastointilaitteen kautta.

Jos pölyä tai muita saasteita kerääntyy suodattimeen pitkän ajan saatossa, tuuletuskanavista tuleva ilmavirta saattaa heikentyä, jolloin tuulilasille saattaa muodostua huurretta, vaikka ilmanoton ulkoilman asento olisi valittuna. Jos näin käy, suosittelemme vaihdattamaan raitisilmasuodattimen valtuutetussa Kia-huollossa.

* HUOMAUTUS

- **Vaihda suodatin huolto-ohjelman mukaisesti.**
Jos autoa käytetään ankarissa oloissa, kuten pölyisillä ja huonokuntoisilla teillä, raitisilmasuodattimen tarkastukset ja vaihdot on suoritettava useammin.
- **Jos ilmavirran määrä heikkenee lyhyessä ajassa, suosittelemme tarkastuttamaan järjestelmän valtuutetussa Kia-huollossa.**

Ilmastointilaitteen kylmäainetarra

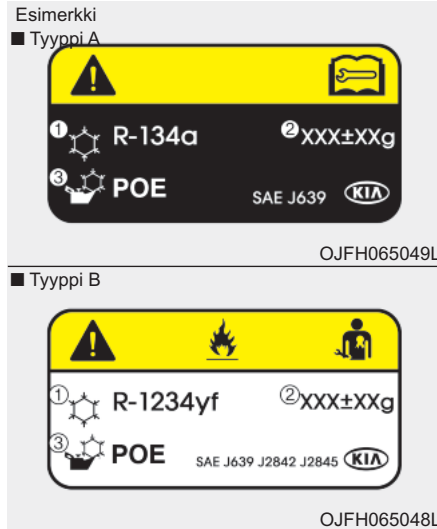

* Ilmastointilaitteen kylmäaineen tarra saattaa poiketa kuvan mukaisesta.

Ilmastointilaitteen kylmäainetarrassa olevat tunnukset ja merkinnät tarkoittavat seuraavaa:

1. Kylmäaineen luokitus
2. Kylmäaineen määrä
3. Kompressorin voiteluaineen luokitus

Voit tarkastaa, mitä ilmastointilaitteen kylmäainetta sinun ajoneuvossasi käytetään moottoritilassa olevasta tarrasta. Luvusta 9 saat tarkempaa tietoa ilmastointilaitteen tarran sijainnista.

Ilmastointilaitteen kylmäaineen ja kompressorin voiteluaineen määrien tarkastaminen

Kun kylmäaineen määrä on alhainen, ilmastointijärjestelmän toimintakyky heikkenee. Liiallisella täyttämällä on myös heikentävä vaikutus ilmastointilaitteen toimintaan.

Jos tämän vuoksi havaitaan normaalista poikkeavaa toimintaa, suosittelemme tarkastuttamaan järjestelmän valtuutetussa Kia-huollossa.

VAROITUS - R-134a kylmäaineella varustetut ajoneuvot



Koska kylmäaine on hyvin korkeassa paineessa, ilmastointijärjestelmä tulee huollattaa ainoastaan koulutettujen ja hyväksytyjen asentajien toimesta. On tärkeää, että käytetään oikea määrä laadultaan sopivaa öljyä ja kylmäainetta.

Muussa tapauksessa seurauksena voi olla henkilö- tai ajoneuvovahinkoja.

VAROITUS - R-1234yf kylmäaineella varustetut ajoneuvot



Koska kylmäaine saattaa syttyä tuleen hyvin korkeassa paineessa, ilmastointijärjestelmä tulee huollattaa ainoastaan koulutettujen ja hyväksytyjen asentajien toimesta. On tärkeää, että käytetään oikea määrä laadultaan sopivaa öljyä ja kylmäainetta.

Muussa tapauksessa seurauksena voi olla henkilö- tai ajoneuvovahinkoja.

Automaattinen ilmastointijärjestelmä (mikäli varusteena)

■ Tyyppi A

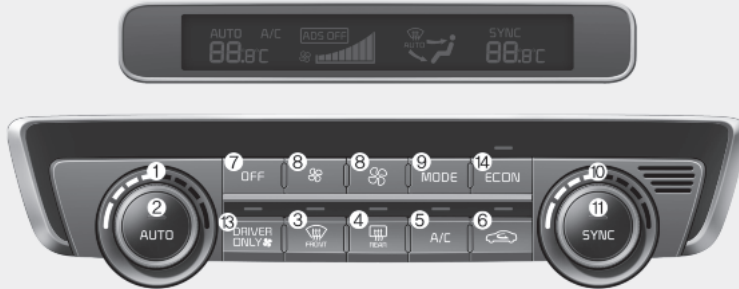

■ Tyyppi B

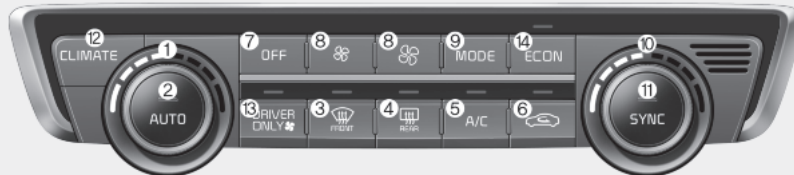

Järjestelmän yleiskuvaus

1. Kuljettajan lämpötilan säädin
2. AUTO-painike (automaattinen toiminta)
3. Tuulilasin huurteenpoiston painike
4. Takalasin lämmittimen painike
5. Ilmastointipainike
6. Ilmanoton painike
7. OFF-painike
8. Puhaltimen nopeudensäätöpainike
9. Toimintovalitsin
10. Matkustajan lämpötilansäädin
11. Kaksialueisen lämpötilan valintapainike
12. Ilmastoinnin tietonäytön valintapainike
13. DRIVER ONLY painike
14. ECON-painike (taloudellinen ilmastointi)

OJFH045083L/OJFH045084L

Automaattinen lämmitys- ja ilmastointijärjestelmän ohjaus

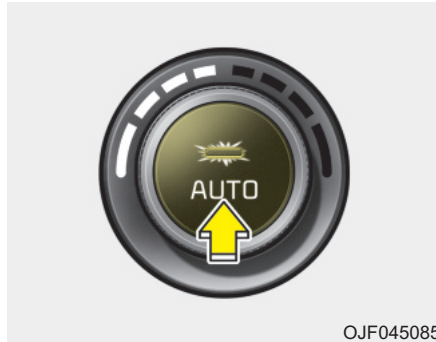

1. Paina AUTO-painiketta. Toimintatilat, puhallusnopeudet ja ilmastoinnin ohjaus suoritetaan automaattisesti lämpötila-asetuksen mukaan.

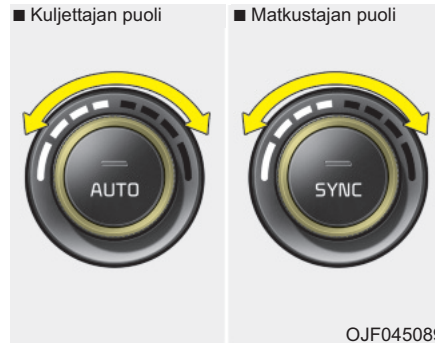

2. Käännä lämpötilasäädin haluttuun lämpötilaan.

* HUOMAUTUS

- Kytkeäksesi automaattisen toiminnan pois päältä, paina mitä tahansa painiketta tai seuraavaa kytintä:
 - Toimintovalitsin
 - Ilmastointipainike
 - Tuulilasin hurteenpoiston painike (paina painiketta vielä uudelleen poistaaksesi toiminnon käytöstä. 'AUTO'-merkkivalo syttyy näyttöön uudelleen).
 - Ilmanoton painike
 - Puhaltimen nopeudensäätöpainike
- Valittua toimintoa ohjataan käsin muiden toimintojen toimiessa automaattisesti.
- Mukavuustekijöiden johdosta ja ilmastoinnin tehokkuuden parantamiseksi, käytä AUTO-painiketta ja aseta lämpötilaksi 22°C tai 23°C/73°F - Euroopan ulkopuolella.

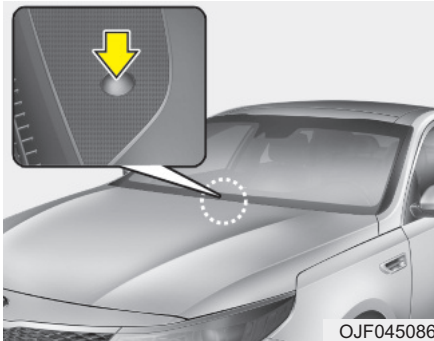

* HUOMAUTUS

Älä koskaan jätä mitään kojelaudan päällä olevan tunnistimen päälle, jottei lämmitys- ja jäähdytysjärjestelmän toiminta häiriintyisi.

Toimintatilan valitseminen

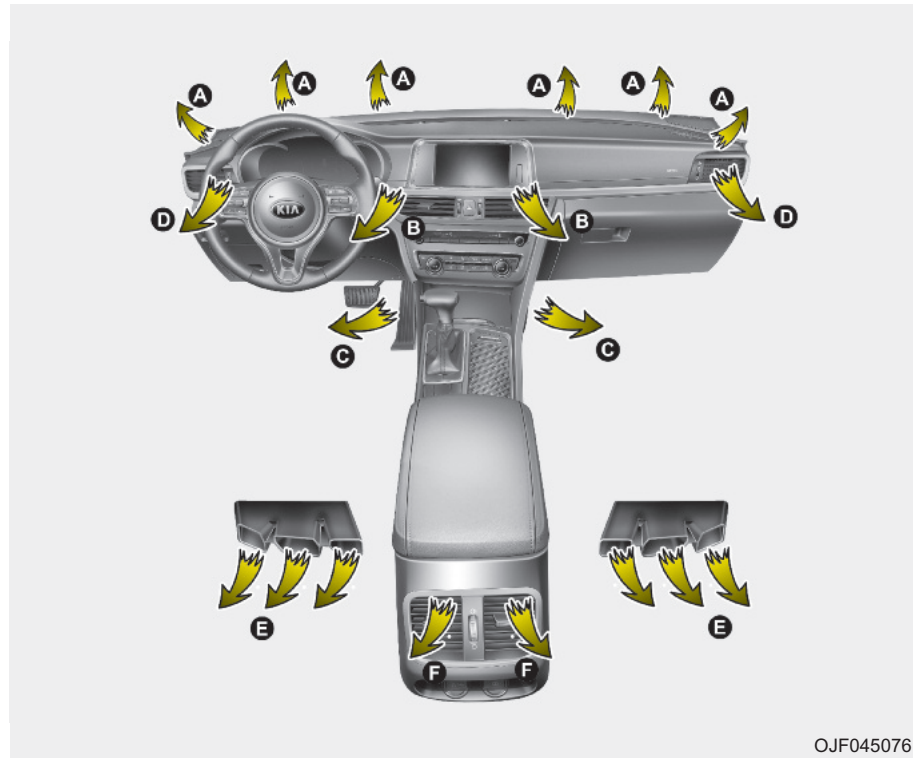

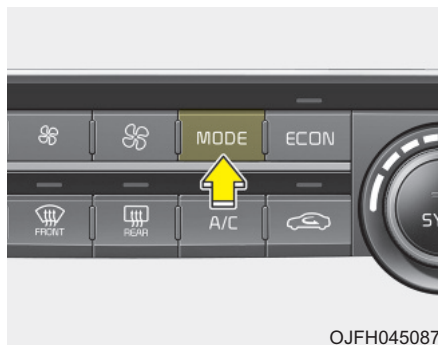

Toimintatilan valintapainikkeilla ohjataan ilmavirran suuntausta ilmanvaihtojärjestelmässä.

Ilmavirtaus muuttuu seuraavassa järjestyksessä:



Pään taso (B,D)

Ilmavirta suunnataan vartalon yläosaa ja kasvoja kohti. Lisäksi jokaista tuuletuskanavaa voidaan ohjata, jotta saapuvaa ilmaa voitaisiin suunnata.



Pään tasolle ja jalkatilaan (B, C, D, E, F)

Ilmavirta suunnataan pään tasolle ja jalkatilaan.



Jalkatilaan (A, C, E, F)

Suurin osa ilmavirrasta suunnataan lattialle ja pieni määrä ilmaa suunnataan tuulilasille ja sivuikkunoille.



Jalkatila /ikkunoiden huurteenpoisto (A, C, E, F)

Suurin osa ilmavirrasta suunnataan lattialle ja tuulilasille sekä pieni määrä ilmaa ohjataan sivuikkunoille.

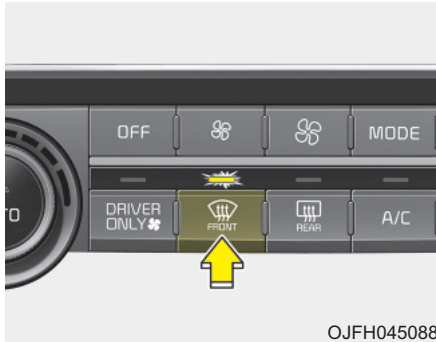

OJFH045088

Huurteenpoisto

Suurin osa ilmavirrasta suunnataan tuulilasille ja pieni määrä ilmaa ohjataan si-
vuikkunoille.

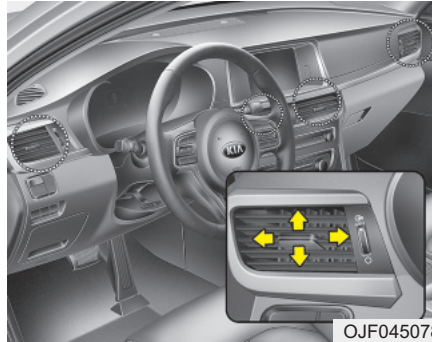

OJF045078

Kojelaudan tuuletuskanavat

Tuuletuskanavat voidaan erikseen avata ja sulkea käyttämällä säätöpyörää.

Lisäksi voit säätää näistä kanavista tulevan ilman suuntausta käyttämällä kuvan mukaista säätövipua.

* HUOMAUTUS - 2. rivin tuuletuskanavat (E,F)

- 2. rivin tuuletuskanavien ilmavirtaa ohjaa etumatkustamon ilmastointijärjestelmä, ja ilma kuljetetaan lattialla olevien ilmaputkien (E, F) välittämänä.
- 2. rivin tuuletuskanavien (E, F) ilmavirta saattaa olla heikompi kuin kojelaudan tuuletuskanavissa, koska ilmakanaavat ovat pidempiä.

Lämpötilan säätäminen

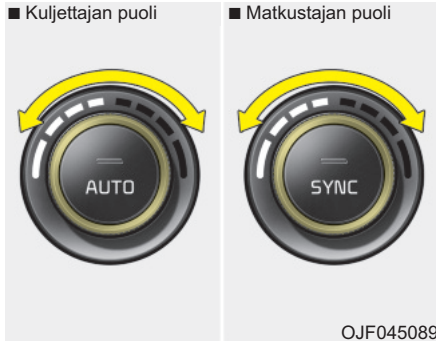

Lämpötila kasvaa tehokkaimmin (HI), kun säädin käännetään äärioikealle.

Lämpötila laskee tehokkaimmin (Lo), kun säädin käännetään äärivasemmalle.

Kun säädintä käännetään pykälän, lämpötila nousee tai laskee noin 0,5 °C. Kun alin lämpötila-asetus on säädetty, ilmastointi on käytössä jatkuvasti.



Kuljettajan ja matkustajan puolen lämpötilan säätäminen samanaikaisesti

- Paina "SYNC" painiketta säätääksesi kuljettajan ja matkustajan lämpötilaa yhtenäisesti.

Matkustajan puolen lämpötila asetetaan samaksi kuljettajan lämpötilan kanssa.

- Käännä kuljettajan puolen lämpötila-kytkintä. Kuljettajan ja matkustajan puolen lämpötilat säädetään yhtenäiseksi.

Kuljettajan ja matkustajan puolen lämpötilan säätäminen erikseen

- Paina "SYNC" painiketta uudelleen säätääksesi kuljettajan ja matkustajan lämpötilaa erikseen. Painikkeen valo sammuu.
- Käytä kuljettajan puolen lämpötila-säädintä säätääksesi kuljettajan puolen lämpötilaa.
- Käytä matkustajan puolen lämpötila-säädintä säätääksesi matkustajan puolen lämpötilaa.

Lämpötilayksikön vaihtaminen (°C ↔ °F) (mikäli varusteena)

Voit vaihtaa lämpötilanäyttöä Celsius- ja Fahrenheit-asteikon välillä seuraavasti:

Kun painat OFF-painiketta, paina myös AUTO-painiketta yli 3 sekuntia. Näyttö vaihtaa Celsius-asteikon Fahrenheit-asteikoksi tai päinvastoin.

Ilmanoton säätäminen

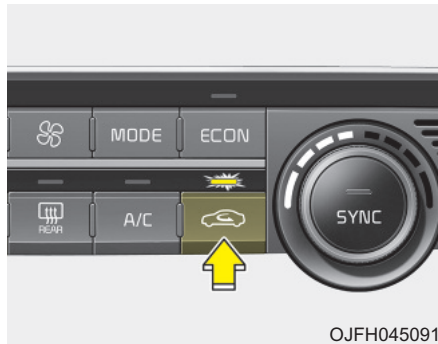

OJFH045091

Tätä käytetään valitsemaan (raikkaan) ulkoilman tai sisäilman kierrätyksen asento.

Muuttaaksesi ilmanoton asentoa, paina säätimen painiketta.

Sisäilman kierrätyksen asento



Kun sisäilman kierrätys on valittu, matkustamon ilma kulkeutuu lämmitinjärjestelmän kautta, jossa se riippuen valitusta toiminnosta, joko viilenee tai lämpenee.

Ulkoilman asento (raikas ilma)



Kun ulkoilman asento on valittu, raikasta ilmaa kulkeutuu autoon ja se lämmitetään tai jäädytetään riippuen valitusta toiminnosta.

* HUOMAUTUS

Lämmittimen jatkuva käyttäminen sisäilman kierrätyksen asennossa (ilman ilmastointilaitteen valintaa) saattaa aiheuttaa tuulilasien ja sivuikkunoiden huurtumista ja myös matkustamon ilmanlaadun heikkenemistä.

Lisäksi ilmastointilaitteen jatkuva käyttäminen sisäilman kierrätyksen asennossa voi johtaa matkustamon ilman liialliseen kuivumiseen.

VAROITUS

- Ilmastointilaitteen käyttäminen jatkuvasti sisäilman kierrätyksen asennossa saattaa lisätä matkustamon ilmankosteutta aiheuttaen lasien huurtumista ja näkyvyyden heikentymistä.
- Älä nuku autossa, kun ilmastointijärjestelmä tai lämmitin on päällä. Tämä voi vaarantaa terveyden tai olla jopa hengenvaarallista, koska hapen määrä ja/tai ruumiinlämpö saattavat pudota.
- Jatkuva ilmastointilaitteen käyttäminen sisäilman kierrätyksen asennossa voi aiheuttaa väsymystä, joka voi johtaa auton hallinnan menettämiseen. Pidä ilmanoton painiketta mahdollisimman usein ulkoilman asennossa (raikas ilma) ajon aikana.

Puhaltimen nopeudensäädin

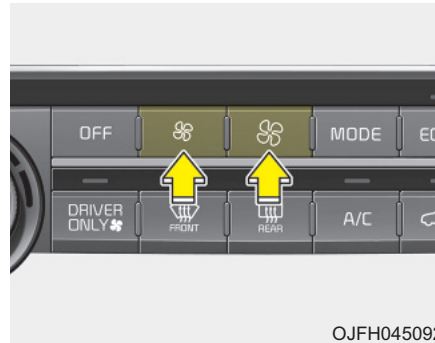

Puhallin voidaan asettaa halutulle nopeudelle painamalla puhallusnopeuden hallintapainiketta.

Mitä suuremmalle puhallusnopeus on asetettu, sitä enemmän ilmaa virtaa matkustamoon.

OFF-painikkeen painaminen sammuttaa tuuletin.

Ilmastointilaite

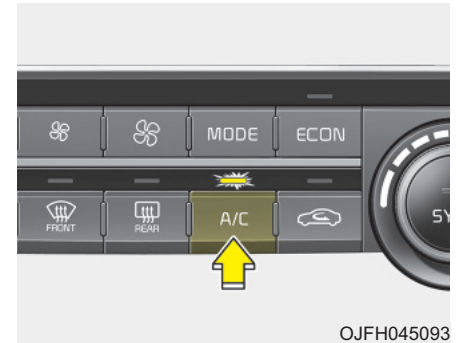

Paina A/C painiketta kytkeäksesi ilmastointijärjestelmän päälle (merkkivalo syttyy).

Paina painiketta uudelleen kytkeäksesi ilmastointijärjestelmän pois päältä.

OFF-tila

Paina etupuhaltimen OFF-painiketta kytkeäksesi etumatkustamon ilmastointijärjestelmä pois käytöstä. Voit kuitenkin käyttää vielä toimintatilan ja ilmanoton painikkeita, kunhan auton virta on päällä (ON-asento).

Ilmastointilaitteen tietonäytön valitseminen (mikäli varusteena)

Paina ilmastointilaitteen tietonäytön valintapainiketta näyttääksesi ilmastointilaitteen tietoja näytöllä.

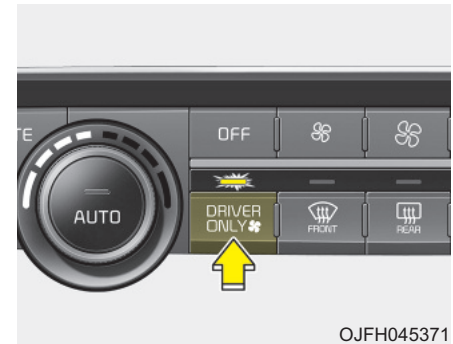
Vain kuljettaja

Jos painat DRIVER ONLY -painiketta ja merkkivalo syttyy, suurimmaksi osaksi viileää ilmaa puhalttaa kuljettajan istuimelle. Kuitenkin myös muille istuimille puhalttaa kylmää ilmaa, jotta sisäilma pysyisi miellyttävänä.

Jos painat painiketta, kun etuistuimella ei ole matkustajaa, energiankulutusta vähennetään.

DRIVER ONLY painike kytkeytyy pois päältä seuraavissa tilanteissa:

- 1) Takalasin lämmitin on päällä
- 2) SYNC toiminto on päällä
- 3) Etumatkustajan lämpötilaa säädetään
- 4) DRIVER ONLY painiketta painetaan uudelleen

Taloudellisen ilmastoinnin painike (ECON)

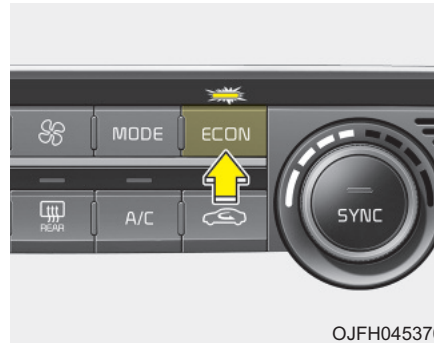

Jos painat ECON-painiketta ilmastoinnin ollessa käynnissä, järjestelmä käyttää vähemmän tehoa ja parantaa polttoaineenkulutusta.

Jos haluat ilmastoinnin täydelle teholle, kytke ECON-järjestelmä pois päältä painamalla ECON-painiketta.

TUULILASIN HUURTEENPOISTO

Automaattinen ilmastointijärjestelmä

Tuulilasin sisäpinnan huurteenpoisto

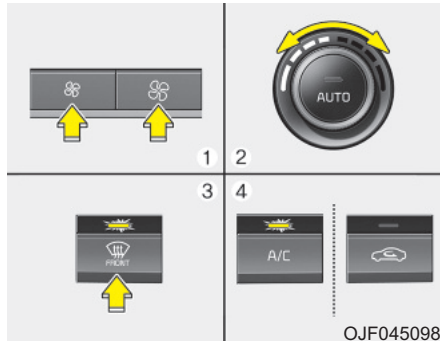

1. Aseta puhaltimen nopeus haluttuun asentoon.
2. Valitse haluttu lämpötila.
3. Paina huurteenpoiston painiketta (☀️/🌬️).
4. Ilmastointilaite kytkeytyy ulkoilman lämpötila-asetuksen mukaisena ja raikkaan ulkoilman asento kytkeytyy automaattisesti.

Jos ilmastointia ja raikkaan ulkoilman asetusta ei valita automaattisesti, säädä vastaavia painikkeita käsin. Jos asento valitaan, alhaiseksi säädetty puhallusnopeus muuttuu suuremmaksi.

Tuulilasin ulkopinnan lämmittäminen

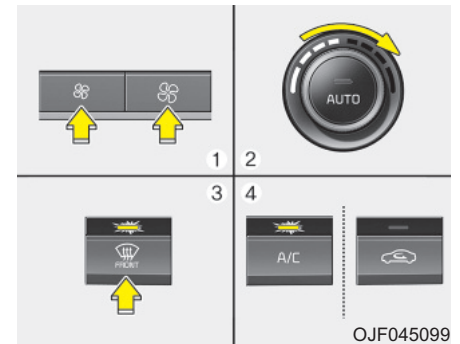



1. Aseta puhaltimen nopeus korkeimpaan asentoon.
2. Aseta lämpötila lämpimimpään (HI) asentoon.
3. Paina huurteenpoiston painiketta (☀️/🌬️).
4. Ilmastointilaite kytkeytyy ulkoilman lämpötila-asetuksen mukaisena ja raikkaan ulkoilman asento kytkeytyy automaattisesti.

Käyttövinkkejä

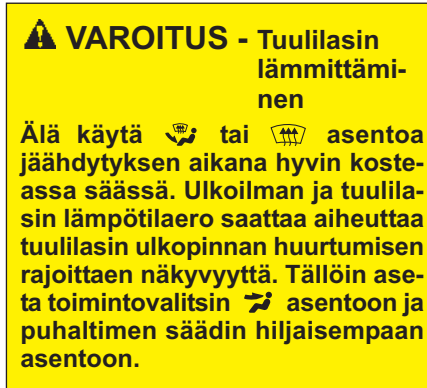
- Jotta saavutettaisiin tehokkain huurteenpoisto, aseta lämpötila äärimmäiseen oikeaan/lämpimään asentoon ja puhallin kovimmalle nopeudelle.
- Jos jalkatilaan halutaan lämmintä ilmaa huurteenpoiston ajaksi, aseta toimintatila jalkatila-huurteenpoisto -asentoon
- Ennen ajoon lähtöä poista kaikki lumi ja jää tuulilasilta, takaikkunalta, ovipeileistä ja kaikista sivuikkunoista.
- Poista kaikki lumi ja jää konepelliltä ja ilman imukanavista parantaaksesi lämmittimen ja huurteenpoiston toimintaa ja ehkäistäksesi mahdollista huurteen muodostumista tuulilasin sisäpinnalle.



Huurteenpoiston toimintalogiikka (mikäli varusteena)

Jotta vähennettäisiin tuulilasin sisäpinnan huurtumisen mahdollisuutta, ilmanottoa ja ilmastointilaitetta hallitaan automaattisesti erilaisissa tilanteissa, kuten  tai  asennoissa. Peruuttaaksesi tai palauttaaksesi huurteenpoiston toimintalogiikan, toimi seuraavien ohjeiden mukaisesti.

Automaattinen ilmastointijärjestelmä

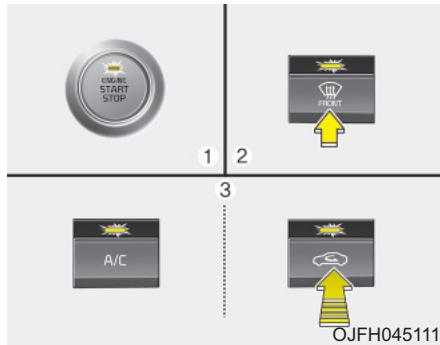

1. Kytke virtalukko ON-asentoon.
2. Paina huurteenpoiston painiketta (🌧️).
3. Painaessasi ilmastointipainiketta (A/C) paina ilmanoton hallintapainiketta vähintään 5 kertaa 3 sekunnin aikana.

Ilmanoton painikkeen merkkivalo vilkkuu 3 kertaa. Tämä merkitsee sitä, että huurteenpoiston esiohjelmoitu toimintalogiikka on peruutettu tai palautettu.

Jos akku on ollut tyhjänä tai irrotettuna, huurteenpoiston toimintalogiikka palautuu alkutilaan.

Automaattinen huurteenpoisto (ainoastaan automaattisessa ilmastointijärjestelmässä, mikäli varusteena)

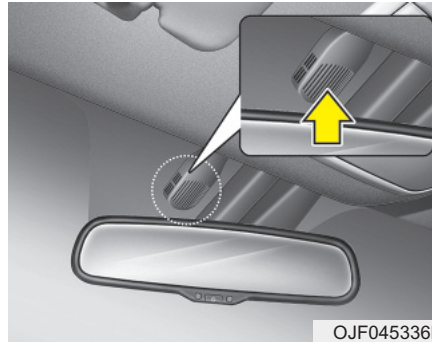

Automaattinen huurteenpoisto pienentää tuulilasin sisäpinnan huurtumisen mahdollisuutta tarkkailemalla automaattisesti siihen muodostuvaa kosteutta.



Tämä merkkivalo syttyy, kun automaattinen huurteenpoisto tunnistaa toimiessaan kosteutta tuulilasin sisäpinnalla.

Jos ajoneuvossa on enemmän kosteutta, järjestelmä noudattaa seuraavia vaihteita.

- Vaihe 1: Ilmavirran suuntaus kohti tuulilasia
- Vaihe 2: Ilmavirran kasvattaminen kohti tuulilasia
- Vaihe 3: Ilmastoinnin käyttö.
- Vaihe 4: Ulkoilman asento

Automaattisen huurteenpoiston peruuttaminen tai nollaaminen

Paina tuulilasın huurteenpoiston painiketta 3 sekuntia, kun virtalukko on ON-asennossa. Kun automaattinen huurteenpoisto poistetaan käytöstä, ADS OFF tunnus vilkkuu 3 kertaa ja ADS OFF näytetään ilmastointijärjestelmän tietorudulla.

Jos automaattinen huurteenpoistojärjestelmä nollataan, ADS OFF tunnus vilkkuu 6 kertaa ilman äänisignaalia.

ILMANPUHDISTUS (MIKÄLI VARUSTEENA)



Kun virtalukko on ON-asennossa, raikkaan ilman toiminto kytkeytyy automaattisesti.

Vastaavasti raikkaan ilman toiminto sammuu automaattisesti, kun virtalukko käännetään OFF-asentoon.

SÄILYTYSSTILAT

Näitä säilytyslokeroja voidaan käyttää pienten tavaroiden säilyttämiseen.

⚠ HUOMIO

- *Estääksesi mahdollisen varkauksen, älä jätä arvokkaita tavaroita säilytyslokeroihin.*
- *Pidä säilytyslokeroiden luukut suljettuina ajon aikana. Älä yritä täyttää säilytyslokeroa niin täyteen, että sitä ei voida sulkea kunnolla.*

⚠ VAROITUS - Helposti syttyvät aineet

Älä säilytä savukkeensyöttimiä, propaanisäiliöitä tai muita syttyviä/räjähäviä aineita autossa. Nämä voivat aiheuttaa tulipalon/räjähdyksen, jos ajoneuvo on altistettu kuumuudelle pitkiksi ajoiksi.

Keskikonsolin säilytyslokerot

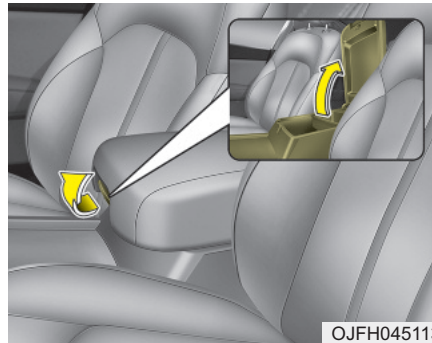

Avataksesi keskikonsolin säilytyslokeron, vedä vivusta.

Hansikaslokeron

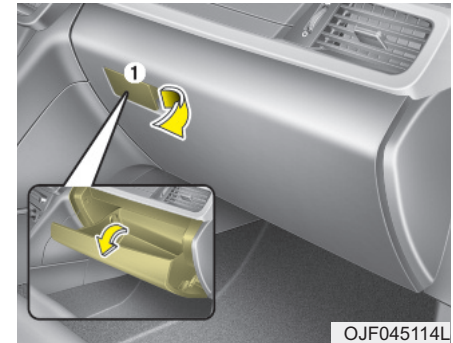

Hansikaslokeron voidaan lukita ja avata pääavaimella. (mikäli varusteena)

Avataksesi hansikaslokeron, vedä vivusta (1) ja hansikaslokeron avautuu itsestään. Sulje hansikaslokeron käytön jälkeen.

VAROITUS

Pienentääksesi loukkaantumisriskiä onnettomuudessa tai äkkijarrutuksessa, pidä hansikaslokeron kansi aina suljettuna ajon aikana.

HUOMIO

Älä säilytä ruokia hansikaslokerossa pitkiä aikoja.

Aurinkolasipidike

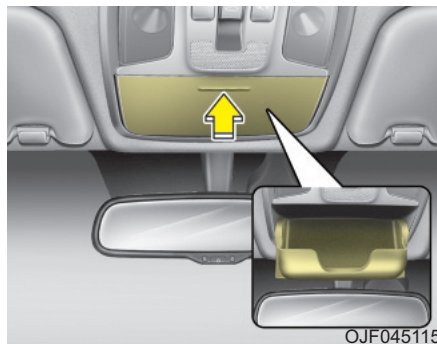

Avataksesi aurinkolasipidikkeen, paina kantta, jolloin pidike aukeaa hitaasti. Aseta aurinkolasit siten, että linssit osoittavat ulkopuolelle. Sulkeaksesi aurinkolasipidikkeen, paina se ylös.

VAROITUS

- Älä pidä muita esineitä kuin aurinkolaseja aurinkolasipidikkeessä. Nämä esineet voivat lentää ulos pidikkeestä äkkijarrutuksessa tai onnettomuudessa aiheuttaen vahinkoja ajoneuvon matkustajiin.
- Älä avaa aurinkolasipidikettä auton liikkuesssa. Auton taustapeili voi peittyä avatusta aurinkolasipidikkeestä.
- Älä käytä voimaa asettaessasi aurinkolaseja niiden pidikkeeseen välttääksesi lasien rikkoutumisen tai vääntymisen. Mikäli jumittunutta aurinkolasipidikettä yritetään avata väkisin, siitä voi seurata henkilövahinkoja.

SISÄTILAN VARUSTEET

Savukkeensytytin (mikäli varusteena)



Jotta savukkeensytytin olisi käytettävissä, virtalukon on oltava ACC- tai ON-asennossa.

Käyttääksesi savukkeensytytintä, paina se kokonaan pistorasiaansa. Kun elementti on kuumentunut, sytytin ponnahtaa ulos käyttöasentoon.

Suosittelomme käyttämään valtuutetun Kia-huollon käyttämiä varaosia.

VAROITUS

- Älä paina sytytintä pohjassa, kun se on jo lämmennyt, sillä se voi ylikuumentua.
- Jos sytytin ei ponnahta ulos 30 sekunnin aikana, poista se estääksesi ylikuumentumisen.
- Älä työnnä vieraita esineitä savukkeensytyttimen pistorasiaan. Tämä voi vahingoittaa savukkeensytytintä.

HUOMIO

Virtaa reilusti kuluttavat muut lisälaitteet (parranajokoneet, käsipölynimurit, kahvipannut yms.) voivat vahingoittaa pistorasiaa tai aiheuttaa sähkövian.

Tuhkakuppi (mikäli varusteena)

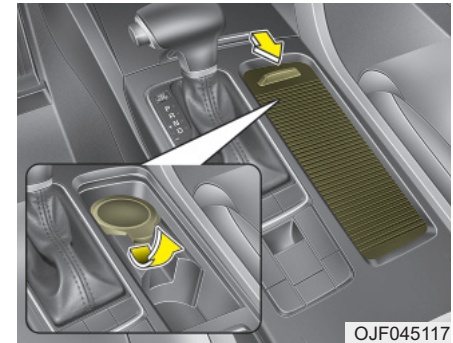

Käyttääksesi tuhkakuppia, avaa sen kansi.

Vedä se ulos tuhkakupin tyhjentämisen tai puhdistamisen ajaksi.

VAROITUS - Tuhkakupin käyttö

- Älä käytä auton tuhkakuppia roska-astiana.
- Palavan savukkeen tai tulitikun laittaminen roskaa sisältävään tuhkakuppiin voi aiheuttaa tulipalon.

Mukipidike

VAROITUS - Kuumat nesteet

- Älä aseta kannettomia, kuumaa nestettä sisältäviä kuppeja mukipidikkeeseen, kun auto liikkuu. Jos kuuma neste läikkyä, saatat saada palovamman. Tämänlainen palovamma voi aiheuttaa kuljettajalle auton hallinnan menettämisen.
- Pienentääksesi henkilövahingon riskiä äkkijarrutuksessa tai törmäyksessä, älä aseta kannettomia tai avoimia pulloja, lasveja, mukeja jne. mukipidikkeeseen, kun auto liikkuu.
- Jos sulkemattomia, nestettä sisältäviä pulloja tai mukeja asetetaan etu-/keskimukitelineisiin ja ajoneuvolla jarrutetaan voimakkaasti, nestettä saattaa läikkyä konsolin ja mukitelineiden ympärillä oleviin kapeisiin rakoisiin sekä kulkeutua ajoneuvon sähköjärjestelmiin.

(Jatkuu)

(Jatkuu)

Estääksesi näistä tilanteista seuraavat järjestelmähäiriöt, sulje aina nesteitä sisältävät pakkaukset huolellisesti.

VAROITUS

Pidä pullo ja säiliöt poissa suoralta auringonvalolta äläkä tuo niitä lämpimään autoon. Räjähdyshaara!

* HUOMAUTUS

- Pidä juomapullot suljettuna ajon aikana välttääksesi niiden läikkymisen. Jos nesteitä läikkyä, ne saattavat kulkeutua ajoneuvon sähköjärjestelmiin ja aiheuttaa vahinkoja.
- Kun puhdistat läikkyneitä nesteitä, älä kuivaa mukipidikettä korkeissa lämpötiloissa. Tämä voi vahingoittaa mukipidikettä.

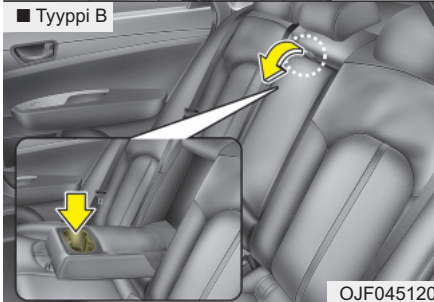
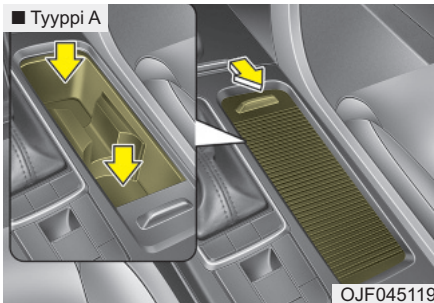

Mukit ja pienet juomat voidaan asettaa mukipidikkeisiin.

Häikäisysuoja

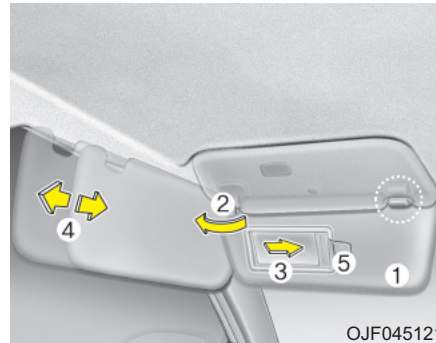

Käytä häikäisysuojaa suojaamaan etu- tai sivuikkunan läpi tulevilta auringonsäteiltä.

Käyttääksesi häikäisysuojaa, paina se ala-asentoon.

Käyttääksesi häikäisysuojaa sivuikkunalla, paina se ala-asentoon, poista pidikkeestään (1) ja käännä sivulle (2).

Käyttääksesi ehostuspeiliä, paina häikäisysuoja ala-asentoon ja liu'uta peilin kansi (3).

Säädä häikäisysuojan jatkopala eteen- tai taakse (4).

Lipputaskussa (5) voidaan säilyttää lippuja. (mikäli varusteena)

⚠ HUOMIO - Ehostuspeilin valo (mikäli varusteena)

Jos käytät ehostuspeilin valoa, sammuta valo ennen kuin palautat häikäisysuojan alkuperäiseen asentoonsa. Muussa tapauksessa seurauksena saattaa olla akun tyhjeneminen tai häikäisysuojan vahingoittuminen.

Istuinlämmitin (mikäli varusteena)

■ Etuistuin

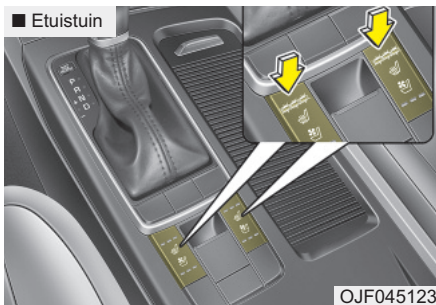

■ Takaistuin

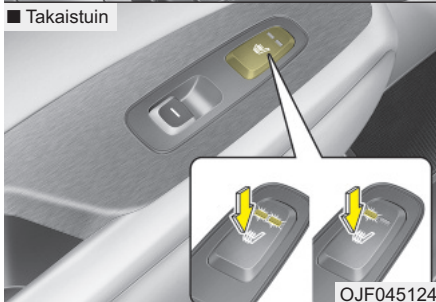

Istuinlämmitin on varusteena lämmittämään etuistuimet kylminä kausina. Kun virtalukko on ON-asennossa, paina jompaakumpaa kytkintä lämmittääkseen kuljettajan tai etumatkustajan istuimen.

Leutojen säiden tai istuinlämmittimen käytölle tarpeettomien olosuhteiden valitessa pidä kytkimet OFF-asennossa.

- Jokaisella kytkimen painalluksella istuimen lämpötila-asetus muuttuu seuraavasti:

■ Etuistuin

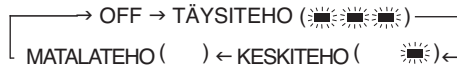

■ Takaistuin

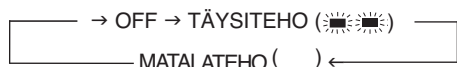

- Istuinlämmitin toimii oletuksena OFF-asennossa aina, kun virta kytketään päälle.

* HUOMAUTUS

Kun istuinlämmittimen kytkin on ON-asennossa, istuimen lämmitysjärjestelmä kytkeytyy pois päältä tai päälle automaattisesti riippuen istuimen lämpötilasta.

⚠ HUOMIO

- Kun puhdistat istuimia, älä käytä orgaanisia liuottimia, kuten maalitinneriä, bentseeniä, alkoholia tai bensiiniä. Muussa tapauksessa istuinverhoilut tai istuimien sisällä olevat lämmittimet saattavat vahingoittua.*
- Estääksesi istuinlämmittimen ylikuumentumisen, älä aseta istuimille mitään lämpöä eristäviä kappaleita tai tavaroita, kuten peittoja, tyynyjä tai istuinpäällisiä, istuinlämmittimen ollessa käytössä.*
- Älä aseta raskaita tai teräviä esineitä istuimille, joissa on istuinlämmittimet. Istuinlämmittimen komponentit saattavat vahingoittua.*
- Älä vaihda istuimen päällistä. Tämä voi vahingoittaa istuinlämmittintä tai jäähdytysjärjestelmää.*

VAROITUS -

Istuinlämmittimen palovammat
Matkustajien on oltava hyvin varovaisia istuinlämmittimien käytössä mahdollisten ylikuumentumisen tai palovammojen varalta. Istuinlämmitin saattaa aiheuttaa palovammoja, vaikka sitä käytetään alhaisella lämpötilalla. Tämä pätee erityisesti käytettäessä pitkiä aikoja. Erityisesti kuljettajan on kiinnitettävä äärimmäistä huomiota seuraaviin matkustajiin:

1. Vauvat, lapset, vanhukset, invalidit tai avohoitopotilaat
2. Henkilöt, joilla on herkkä iho tai jotka saavat helposti palovammoja
3. Väsyneet henkilöt
4. Päihtyneet henkilöt
5. Henkilöt, jotka käyttävät lääkitystä, joka aiheuttaa väsymystä (uni- ja kolmioläkkeet jne.)

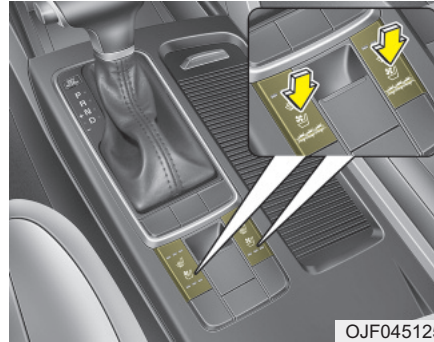
**Ilmastoitui istuin
(mikäli varusteena)**

OJF045125

Istuimen lämpötila-asetus muuttuu kytkimen asennon mukaisesti.

- Jos haluat lämmittää istuinosa, paina kytkintä (punainen).
- Jos haluat jäähdyttää istuinosa, paina kytkintä (sininen).
- Aina kun painat painiketta, ilmavirta muuttuu seuraavasti:

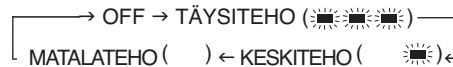

- Istuinlämmitin (ja ilmastointi) toimii oletuksena OFF-asennossa aina, kun virta kytketään päälle.

HUOMIO

Kun puhdistat istuimia, älä käytä orgaanisia liuottimia, kuten maali-tinneriä, bentseeniä, alkoholia tai bensiiniä. Muussa tapauksessa istuinverhoilut tai istuimien sisällä olevat lämmittimet saattavat vahingoittua.

Sähköpistoke

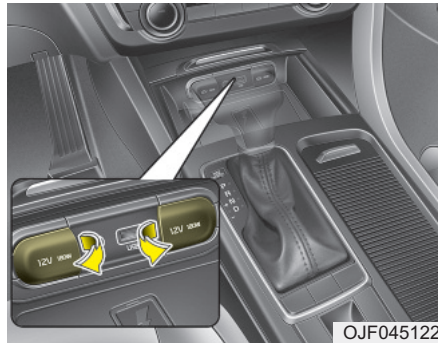

Sähköpistoke on suunniteltu tarjoamaan virtaa matkapuhelimille ja muille laitteille, jotka on suunniteltu toimimaan ajoneuvon sähköjärjestelmissä. Laitteiden ei tulisi kuluttaa 10 ampeeria enempää moottorin käydessä.

HUOMIO

- Käytä sähköpistoketta ainoastaan, kun moottori on käynnissä. Irrota laitteen liitin käytön jälkeen. Jos laitetta käytetään pitkään sähköpistokkeessa moottorin ollessa sammuneena, akku saattaa tyhjentyä.
- Käytä ainoastaan 12 V:n sähkölaitteita, jotka aiheuttavat alle 10 A:n sähkökuorman.
- Säädä ilmastointi tai lämmitin alhaisimpaan toimintatehoon, kun käytät sähköpistoketta.
- Sulje kansi käytön jälkeen.
- Jotkut elektroniikkalaitteet voivat aiheuttaa elektronisia häiriöitä, kun ne liitetään auton sähköpistokkeeseen. Nämä laitteet voivat aiheuttaa äänihäiriöitä tai muita toimintaongelmia muissa ajoneuvossa käytettävissä elektronisissa järjestelmissä tai laitteissa.

(Jatkuu)

(Jatkuu)

- Vältä käyttämästä lämmitintä tai ilmastointilaitetta, jos sinun on käytettävä sähköpistoketta. Jos lämmitintä tai ilmastointilaitetta käytetään samantaikaisesti, käytä niitä pienimmillä asetuksilla.
- Jotkut sähköiset lisälaitteet saattavat aiheuttaa elektromagneettisia häiriöitä. Tämä voi johtaa toimintahäiriöihin tai heikentää äänentoistolaitteen tai sähkölaitteiden toimintakykyä.
- Huolehdi aina, että sähköiset lisälaitteet ovat aina kunnolla kiinnitettyinä sähköpistokkeisiin. Huonot liitokset voivat johtaa sähkölaitteiden toimintahäiriöihin.

VAROITUS

Älä työnnä sormea tai muuta vierasta esinettä (neulaa jne.) sähköpistokkeeseen, äläkä käytä sitä kosteilla käsillä. Voit saada sähköiskun.

USB-laturi (mikäli varusteena)

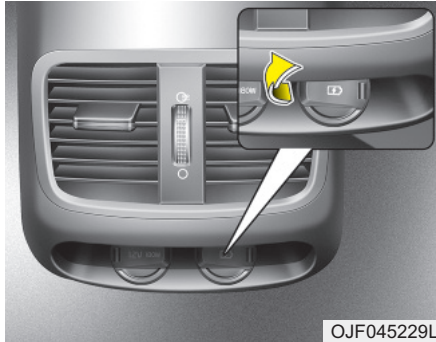

USB-laturi on suunniteltu lataamaan pienten elektronisten laitteiden akkuja USB-johdon avulla. Elektronisia laitteita voidaan ladata, kun moottorin Start/Stop-painike on ACC/ON/START-asennossa.

Elektroniset laitteet saattavat tarkkailla akun lataustilaa

Irrota USB-johto USB-portista käytön jälkeen.

- Joissain laitteissa ei tueta pikalatausta, jolloin ne ladataan normaalilla nopeudella.
- Käytä USB-laturia, kun moottori on käynnissä estääksesi auton akun tyhjenemisen.
- Ainoastaan laitteita, joissa on soveltuva USB-portti, voidaan ladata.
- USB-laturia voidaan käyttää ainoastaan akun lataustarkoituksiin.
- Akkulaturia ei voida ladata.

Langaton älypuhelimien latausalusta (mikäli varusteena)

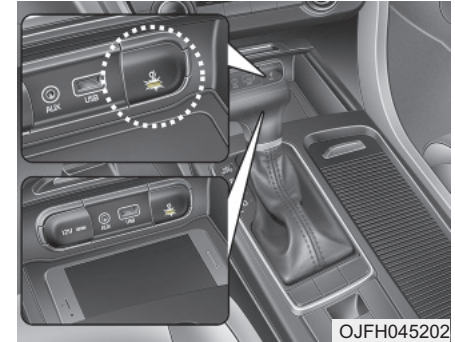

Langaton älypuhelimien latausalusta sijaitsee keskikonsolin etuosassa.

Sulje kaikki ovet huolellisesti ja kytke virta ACC tai IGN ON -asentoon. Käynnistäaksesi langattoman latauksen, aseta langattomalla lataustoiminnolla varustettu älypuhelin latausalustalle.

Langaton lataus toimii parhaiten, kun älypuhelin asetetaan alustan keski-osaan.

Langaton latausjärjestelmä on suunniteltu toimimaan yhdessä QI-tuetussa älypuhelimessa kerrallaan. Tarkasta älypuhelimien latauskuori tai tutustu älypuhelimien valmistajan Internet-sivuun selvittääksesi, tukeeko älypuhelin QI-toimintoa.

Langaton älypuhelimien lataus

1. Poista kaikki esineet langattoman latausalustan päältä (myös Smart key). Jos latausalustalla on muita esineitä kuin älypuhelin, langaton lataus ei ehkä toimi oikein.
2. Aseta älypuhelin keskelle langatonta latausalustaa.
3. Merkkivalo muuttuu oranssiksi, kun langaton lataus alkaa. Kun lataus on suoritettu, oranssi valo muuttuu vihreäksi.
4. Voit kytkeä langattoman lataustoiminnon päälle (ON) tai pois päältä (OFF) valitsemalla USM:n mittaristosta. (tutustu kappaleeseen "Mittaristo" saadaksesi lisätietoja).

Jos langaton lataus ei toimi, siirrä älypuhelin varovaisesti alustalla, kunnes latauksen merkkivalo muuttuu keltaiseksi. Riippuen älypuhelimesta, latauksen merkkivalo ei välttämättä muutu vihreäksi, vaikka lataus on täynnä.

Jos langaton lataus ei toimi oikein, oranssi valo vilkkuu 10 sekuntia, jonka jälkeen sammuu. Tässä tapauksessa poista älypuhelin alustalta ja aseta se siihen uudelleen tai tarkasta latauksen tila uudelleen.

Jos jätät älypuhelimien latausalustalle, kun ajoneuvon virta on OFF-asennossa, ajoneuvo varoittaa mittariston varoitusviestillä ja merkkiäänellä poistumistoiminnan jälkeen (ainoastaan puheentunnistuksella varustetuissa malleissa).

⚠ HUOMIO

- Sulje aina säilytyslokeron kansi, kun käytät langatonta lataustoimintoa. Muussa tapauksessa mukipidikkeeseen mahdollisesti jäänyt neste saattaa läikkyä latausalustalle äkkinäisissä jarrutuksessa.
- Sulje säilytyslokeron kansi aina, kun älypuhelin on asetettu latausalustalle. Jos ajoneuvo liikkuu lokeron ollessa auki, on todennäköistä, että kuljettaja käyttää älypuhelinia ajon aikana. Älypuhelimien käyttö ajon aika saattaa johtaa onnettomuuteen.
- Jos lokeron kantta ei voida sulkea älypuhelimien koosta johtuen älä käytä langatonta älypuhelimien latausta ollenkaan.
- Jos lokeron kansi on rikkoutunut, älä käytä langatonta latausalustaa ennen kuin kansi on korjattu.

(Jatkuu)

(Jatkuu)

- Jos langattoman latausjärjestelmän sisäinen lämpötila nousee yli järjestelmän raja-arvon, langaton lataus keskeytyy. Kun sisätilan lämpötila putoaa alle säädetyn raja-arvon, langaton lataus palaa toimintaan.
- Jos metallisia esineitä, kuten kolikkoja, sijaitsee latausalustan ja älypuhelimien välissä, lataus saattaa keskeytyä. Metalliset esineet voivat myös lämmetä.
- Jos älypuhelimien ja langattoman latausalustan väliin jää metallisia esineitä, poista älypuhelin välittömästi. Poista mahdollinen metallinen esine, kun se on kokonaan jäähtynyt.
- Langaton lataustoiminto ei ehkä toimi oikein, jos älypuhelimessa on paksut suojakuoret.

(Jatkuu)

(Jatkuu)

- Langaton lataus keskeytyy käytettäessä langatonta smart key -avainta, jotta estettäisiin radiohäiriöt.
- Langaton lataus keskeytyy, jos smart key poistetaan ajoneuvosta virran ollessa päällä.
- Langaton lataus keskeytyy, jos jokin ovista avataan (ainoastaan Smart key:llä varustetuissa ajoneuvoissa).
- Langaton lataus keskeytyy, jos moottori sammutetaan.
- Langaton lataus keskeytyy, jos älypuhelin ei ole täysin kosketuksissa langattoman latausalustan kanssa.
- Magneettiset esineet, kuten luotokortti, puhelinkortti, pankkikirja, matkakortit yms. saattavat vahingoittaa langattoman latauksen johdosta.

(Jatkuu)

(Jatkuu)

- **Aseta älypuhelin keskelle langatonta latausalustaa parhaan toiminnan varmistamiseksi. Älypuhelin ei ehkä lataudu, jos se asetetaan latausalustan reunaan. Jos älypuhelin ei lataudu, se saattaa lämmitä liikaa.**
- **Älypuhelimet, joissa on sisäänrakennettu langaton lataustoiminto, on varustettava tarkoitukseen soveltuvalla lisävarusteella.**
- **Joidenkin valmistajien älypuhelimet saattavat aiheuttaa viestin alhaisesta jännitteestä. Tämä on älypuhelimien erityisominaisuus eikä suoraan tarkoita langattoman lataustoiminnon toimintahäiriötä.**
- **Merkkivalo saattaa pysyä keltaisena joidenkin valmistajien älypuhelimissa, vaikka akku olisi täynnä. Tämä on älypuhelimien erityisominaisuus eikä suoraan tarkoita langattoman lataustoiminnon toimintahäiriötä.**

(Jatkuu)

(Jatkuu)

- **Jos latausalustalle asetetaan metallinen esine tai älypuhelin, jossa ei ole langattoman latauksen toimintoa, pieni merkkiääni saattaa kuulua. Tämä ääni johtuu siitä, että asetettu esine ei ole yhteensopiva latausalustan kanssa. Tämä ei vaikuta ajoneuvoon tai älypuheliimeen millään tavalla.**

**Vaatekoukku
(mikäli varusteena)**

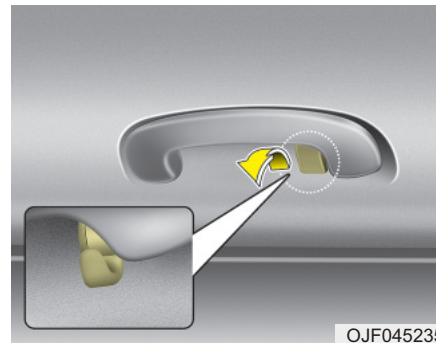

* Varsinainen varuste saattaa poiketa kuvan mukaisesta.

Käyttääksesi koukkuja, vedä sen ylemmä osaa alaspäin.

⚠ HUOMIO

Älä ripusta painavia vaatteita, sillä ne saattavat vahingoittaa koukkuja.

⚠ VAROITUS

Älä ripusta muita tavaroita kuin vaatteita. Onnettomuustilanteessa voi aiheutui henkilö- tai ajoneuvo- vahinkoja.

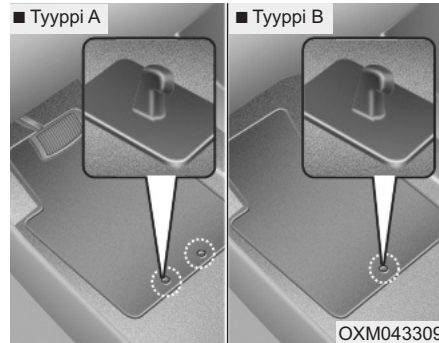
**Lattiamattokoukut
(mikäli varusteena)**

Kun etumatkustamon lattiaverhoilujen päällä käytetään lattiamattoja, varmista, että matot kiinnittyvät lattiamattokoukkuihin. Tällöin lattiamatot eivät voi liukua eteenpäin.

⚠ VAROITUS

Seuraavia ohjeita on noudatettava asennettaessa MINKÄ TAHANSA tyyppisiä lattiamattoja ajoneuvoon.

- Varmista, että lattiamatot on kiinnitetty huolellisesti auton lattian kiinnityskoukkuihin ennen ajoon ryhtymistä.
- Älä käytä MITÄÄN lattiamattoja, joita ei voida kiinnittää kunnolla auton lattian kiinnityskoukkuihin.
- Älä kasaa lattiamattoja päällekkäin (esim. kumimattoa kangasmaton päälle). Ainoastaan yhtä mattoa tulee käyttää kerrallaan jokaista jalkatilaa kohden.

TÄRKEÄÄ - Ajoneuvossasi on tehdasvarusteiset kuljettajan lattiamattokoukut, jotka on suunniteltu pitämään lattiamatto turvallisesti paikallaan. KIA suosittelee käyttämään Kia-lattiamattoja, jotka on erityisesti suunniteltu sinun ajoneuvomallia varten. Näin voidaan välttää polkimien toiminnan häiriintymiseltä.

Sivuverho (mikäli varusteena)

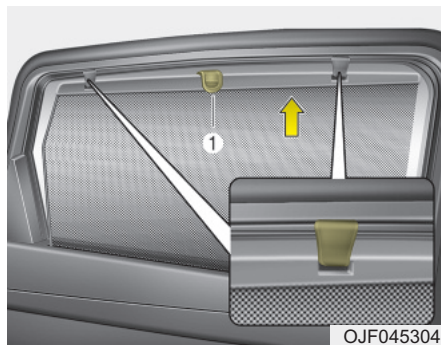

Sivuverhon käyttäminen:

1. Nosta verhoa koukusta (1).
2. Pujota verho molemminpuolisiin koukkuihin.

Äänentoistojärjestelmä

Äänentoistojärjestelmä	5-2	Äänentoisto (kosketusnäytöllä)	5-59
Ohjauspyörän audio-painikkeet (mikäli varusteena) .	5-3	Äänentoiston ominaisuudet	5-60
Aux-, USB-väylä	5-4	Radio-tila(Tyyppi B-1).....	5-72
* iPod® on Applen tavaramerkki	5-4	Radio-tila(Tyyppi B-2).....	5-75
Kuinka auton radio toimii?.....	5-4	Media-tila	5-77
Äänentoisto (ilman kosketusnäyttöä)	5-7	VALIKKO: Ääni-CD.....	5-78
Äänentoiston ominaisuudet	5-8	VALIKKO: MP3 CD	5-80
Äänentoiston ominaisuudet	5-12	VALIKKO: USB	5-83
Radio-tila (Tyyppi A-1, Tyyppi A-2 RDS:llä)	5-25	VALIKKO: iPod®	5-86
Radio-tila (Tyyppi A-3, Tyyppi A-4).....	5-27	VALIKKO: AUX	5-88
Media-tila	5-28	VALIKKO: My Music -tila	5-89
Puhelintila (mikäli varusteena)	5-35	VALIKKO: Langattoman Bluetooth®-tekniikan äänen-	
Puheentunnistuksen tila (mikäli varusteena)	5-37	toisto	5-91
Asetustila (Tyyppi A-1, Tyyppi A-2).....	5-44	Puhelintila	5-92
Asetustila (Tyyppi A-3, Tyyppi A-4).....	5-52	Langaton Bluetooth® -tekniikka (Tyyppi B-1)	5-93
		Langaton Bluetooth® -tekniikka (Tyyppi B-2)	5-100
		Asetustila (Tyyppi B-1)	5-115
		Asetustila (Tyyppi B-2)	5-124
		Peruutuskamera(mikäli varusteena)	5-132
		Vaatimustenmukaisuusvakuutus	5-133
		FCC	5-133
		CE koskee EU-aluetta	5-135

ÄÄNENTOISTOJÄRJESTELMÄ

* HUOMAUTUS

Jos asennat tarvikekyyppiset HID-kaasupurkausajovalot, ajoneuvosi sähkö- ja äänentoistolaitteiden toiminta saattaa häiriintyä.

* Jos ajoneuvosi on varustettu AVN-järjestelmällä (Audio, Video ja Navigointi), tutustu erikseen toimitettuun käyttöohjeeseen saadaksesi lisätietoja.

Antenni

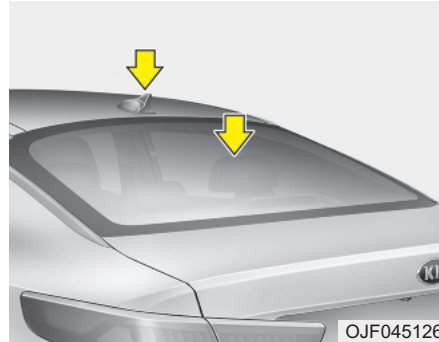

Lasiantenni

Autosi käyttää lasiantennia AM- ja FM-taajuuksien vastaanottamiseen.

Haineväantenni (mikäli varustee- na)

Haineväantenni lähettää ja vastaanottaa dataa.

HUOMIO

- *Älä puhdista takalasin tai pienen sivutakalasin sisäpintoja puhdistusaineella tai käytä kaavinta vieraiden kerrostumien poistamiseen, sillä nämä voivat aiheuttaa vahinkoa antennin osille.*
- *Vältä lisäämästä metallisia pinnoitteita, kuten nikkeliä (Ni), kadmiumia (Cd) jne. Nämä voivat häiritä AM-/FM-vastaanottoa.*
- *Estääksesi takalasin antennin vahingot, älä koskaan käytä teräviä esineitä tai hankaavia ikkunan puhdistusaineita ikkunan puhdistamiseen. Puhdista takalasin sisäpinta pehmeällä liinalla.*
- *Jos sinun on asetettava tarra takaikkunan sisäpinnalle, varo ettet vahingoita takalasin antennia.*
- *Älä aseta teräviä esineitä takalasin antennin lähelle.*
- *Tummennettu takalasi saattaa vaikuttaa antennin tehokkuuteen.*

Ohjauspyörän audio-painikkeet (mikäli varusteena)

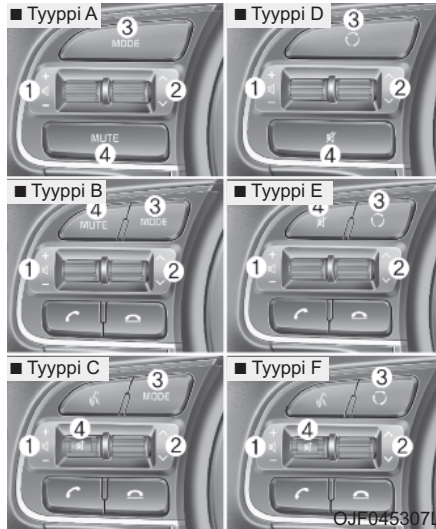

Ohjauspyörä voi olla varustettu äänentoistolaitteen ohjauspainikkeilla.

HUOMIO

Älä paina useita äänentoiston kauko-ohjaimen painikkeita samanaikaisesti.

VOLUME (+/-) (1)

- Paina vipua ylöspäin (+) kasvattaaksesi äänenvoimakkuutta.
- Paina vipua alaspäin (-) vähentääksesi äänenvoimakkuutta.

HAKU/ESIVALINTA (^/∨) (2)

HAKU/ESIVALINTA -vivulla ohjataan erilaisia toimintoja riippuen järjestelmän toimintatilasta. Käyttääksesi seuraavia toimintoja, vipua tulee painaa vähintään 0,8 sekuntia.

RADIO-tila

Se toimii, kuten automaattisen haun (AUTO SEEK) valintapainike.

CD/USB/iPod® -tila

Toiminto käyttäytyy, kuten eteen-/taaksepäin pikakelauksen (FF/REW) painike.

Jos HAKU/ESIVALINTA -painiketta painetaan alle 0,8 sekuntia, se toimii seuraavasti tietyissä toimintatiloissa.

RADIO-tila

Toiminto käyttäytyy, kuten tallennettujen asemien (PRESET STATION) valintapainikkeet.

CD/USB/iPod® -tila

Toiminto käyttäytyy, kuten seuraavan/edellisen kappaleen (TRACK UP/DOWN) painike.

MODE (○) (3)

Paina tätä painiketta vaihtaaksesi äänlähteen.

FM → AM → CD → USB/iPod® → AUX → MY MUSIC → *Bluetooth*® wireless technology audio

MUTE (🔇) (4)

- Paina tätä painiketta mykistääksesi äänen.
- Paina tätä painiketta kytkeäksesi mikrofonin pois päältä puhelun aikana.

Yksityiskohtaisempia tietoja äänentoiston käyttöpainikkeista esitetään tämän luvun seuraavilla sivuilla.

Aux-, USB-väylä

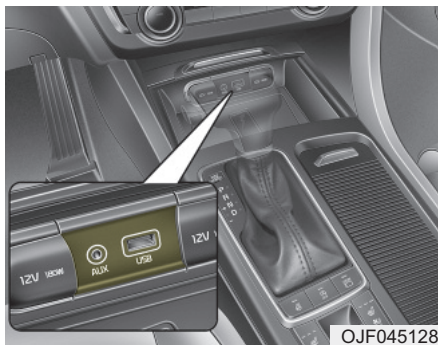

Voit käyttää AUX-lisälaiteliitäntää äänilaitteiden kytkemiseen ja USB-liitäntää USB-laitteiden ja iPod®in liittämiseen.

* HUOMAUTUS

Käyttäessäsi kannettavaa äänentoistolaitetta, joka on kytketty sähköpistokkeeseen, toiston aikana saattaa esiintyä häiriöääniä. Jos näin tapahtuu, käytä kannettavan äänentoistolaitteen jännitelähdettä (akkaa).

* iPod® on Applen tavaramerkki.

Kuinka auton radio toimii?

FM-vastaanotto

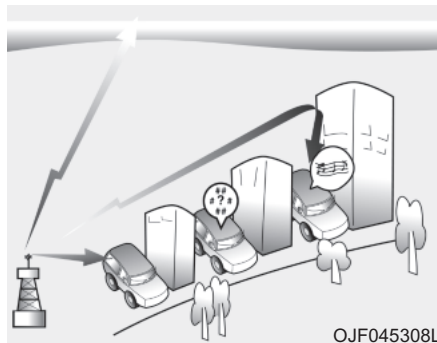

AM- ja FM-radiosignaalit lähetetään lähetintorneista, jotka sijaitsevat kaukuisesti ympäristössä. Autosi radioantenni vastaanottaa niitä. Sitten tämä signaali siirtyy radioon ja sen välityksellä ulos kaiuttimista.

Kun ajoneuvosi vastaanottaa vahvaa radiosignaalia, äänentoistojärjestelmäsi täsmällinen tekniikka takaa laadultaan parhaan mahdollisen toiston. Kuitenkin joissain tapauksissa ajoneuvosi vastaanottama signaali ei välttämättä ole vahva ja selkeä.

Tämä saattaa johtua erilaisista tekijöistä, kuten radioaseman etäisyydestä, muiden radioasemien läheisyydestä tai rakennuksien, siltojen tai muiden suurien esteiden esiintymisestä alueella.

AM-vastaanotto (MW, LW)

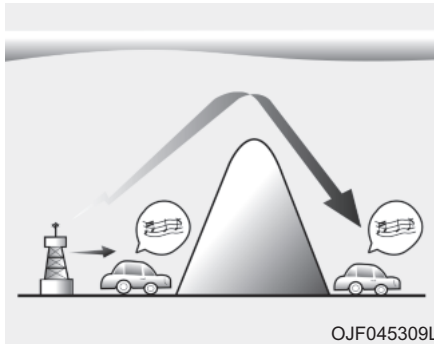

AM-lähetykset voidaan vastaanottaa suuremmilta etäisyyksiltä kuin FM-lähetykset. Tämä johtuu siitä, että AM-radioaallot lähetetään alhaisemilla taajuuksilla. Nämä pitkät, matalataajuuksiset radioaallot kykenevät noudattamaan maapallon kaarevaa pintaa kulkematta suoraan pois ilmakehään. Lisäksi ne kaartavat esteiden ohi tarjoamalla paremman signaalin kanta-

FM-radioasema

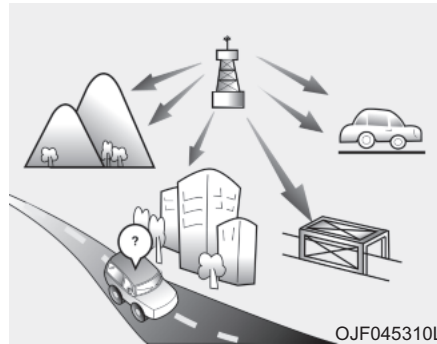

FM-lähetykset lähetetään korkeilla taajuuksilla ja ne eivät taivu seuraamaan maapallon pintaa. Tämän vuoksi FM-lähetykset alkavat yleensä heikentyä jo oltaessa lyhyellä etäisyydellä asemalta. Lisäksi FM-signaaliin vaikuttaa helposti rakennukset, vuoret tai muut esteet. Näistä voi seurata tietyt kuunteluolosuhteet, joiden johdosta saatat luulla, että ongelma esiintyy sinun radiossasi. Seuraavat olosuhteet ovat normaaleja eivätkä tarkoita radion ongelmaa:

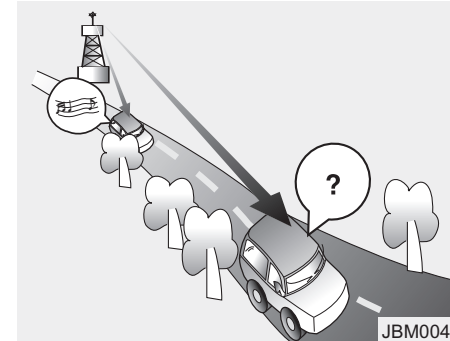

- **Äänen heikkeneminen** - Kun autosi liikkuu pois päin radioasemaan nähden, signaali - ja tämän seurauksena myös - ääni alkaa heikentyä. Kun näin tapahtuu, ehdotamme vaihtamaan toisen, vahvemman aseman.
- **Säröäänäni** - Heikot FM-signaalit tai suuret esteet lähettimen ja radiosivälillä voivat häiritä signaalia aiheuttaen säröäänien esiintymistä. Diskanttitason (treble) pienentäminen voi vaimentaa tämän vaikutusta, kunnes häiriö katoaa.

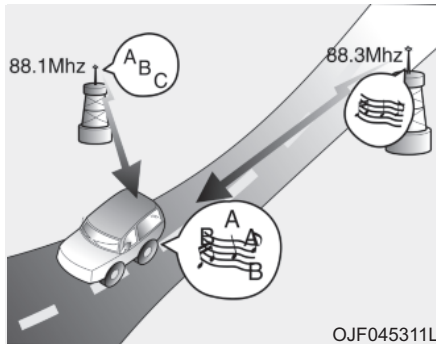

OJF045311L

- Aseman vaihtuminen - FM-signaalin heikentyessä toinen vahvempi signaali lähellä samaa taajuutta saattaa kytkeytyä. Tämä johtuu siitä, että radiosi on suunniteltu lukittumaan selkeimpään signaaliin. Jos näin tapahtuu, valitse toinen signaaliltaan vahvempi asema.
- Monisuuntainen vastaanotto - Monista eri suunnista vastaanotettavat radiosignaalit voivat aiheuttaa äänen vääristymistä tai säröämistä. Tämä voi johtua saman aseman lähettämästä suorasta ja heijastuneesta signaalista tai kahden läheisen taajuuden lähettämistä signaaleista. Jos näin tapahtuu, valitse toinen asema, kunnes toiminta palautuu.

Matkapuhelimen tai kaksikanavaisen radion käyttäminen

Kun matkapuhelinta käytetään auton sisällä, äänentoistojärjestelmä saattaa tuottaa häiriöääntä. Tämä ei tarkoita sitä, että joku on mennyt vikaan äänentoistolaitteistossa. Tämänlaisessa tapauksessa käytä puhelinta paikassa, joka on mahdollisimman kaukana äänentoistolaitteistosta.

⚠️ HUOMIO

Käytettäessä kommunikointijärjestelmiä, kuten matkapuhelimia tai radiosarjoja auton sisällä, tulee erillinen ulkoantenni asentaa. Kun matkapuhelinta tai radiosarjaa käytetään ainoastaan sisäantennilla, ne saattavat aiheuttaa häiriötä ajoneuvon sähköjärjestelmään ja vaikuttaa epäedullisesti ajoneuvon turvatoimintoihin.

⚠️ VAROITUS

Älä käytä matkapuhelinta ajaessasi. Pysähdy turvalliseen paikkaan käyttääksesi matkapuhelinta.

ÄÄNENTOISTO (ilman kosketusnäyttöä) (ainoastaan hybridiajoneuvot)

■ Tyypin A-1



■ Tyypin A-2



(langattomalla *Bluetooth*[®]-tekniikalla varustetuissa malleissa)

JFA55000LU/JFA55001LU

Äänentoiston ominaisuudet



(1) LEVYN POISTO

- Poistaa levyn.

(2) RADIO (Tyyppi A-1)

- Vaihtaa FM/AM-tilan.
- Aina kun painiketta painetaan, toimintatila vaihtuu seuraavassa järjestyksessä: FM1 → FM2 → FMA → AM → AMA

(3) MEDIA

- Vaihtaa CD, USB(iPod®), AUX, My Music*, BT Audio -tilaan.
- Aina kun painiketta painetaan, tila vaihtuu järjestyksessä CD, USB (iPod®), AUX, My Music* ja BT Audio*.

* mikäli varusteena

(4) PUHELIN (Tyyppi A-1)

- Puhelimen valintaruudun käyttö.
- Kun puhelinta ei ole liitetty, puhelin-yhteysruutu avautuu näytölle.

(5) KAPPALEEN HAKU

- Radio-tila: Etsii ohjelmaa lähettäviä radioasemia automaattisesti.
- CD, USB, iPod®, My Music* -tila:
 - Paina lyhyesti painiketta: Siirtyy seuraavaan tai edelliseen kappaaleeseen (tiedostoon).
 - Pidä painiketta pohjassa: Kelaat nykyistä kappaletta eteen- tai taaksepäin.

* mikäli varusteena

(6) VIRTAKYTKIN/ÄÄNENVOIMAKKUUDEN säädin

- Virran on/off-säädin: Säätimen painaminen kytkee laitteen virran päälle/pois päältä.
- Äänenvoimakkuuden säädin: Säätimen kääntäminen vasemmalle/oikealle säätää äänenvoimakkuuden.



(7) [1] ~ [6] (Esivalinta)

- Radio-tila: Tallentaa radiotaajuuksia (kanavia) tai kytkee tallennettuja radiotaajuuksia.
- CD, USB, iPod®, My Music* -tila:
 - [RPT] : Repeat
 - [RDM] : Random

Radio, Media, Setup ja Menu -pönnähdusikkunoissa on valittava valikkoa vastaava numero.

* mikäli varusteena



(8) DISP

- Aina kun painiketta painetaan lyhyesti, asettuu näyttö pois päältä → Näyttö päälle → Näyttö pois päältä.
- Äänentoistolaitteen toiminta säilyy ja ainoastaan näyttö sammutetaan.
- Jos näyttö on pois päältä, paina mitä tahansa painiketta kytkeäksesi sen uudelleen päälle.

(9) TA/SCAN

- Radio-tila:
 - Paina lyhyesti painiketta: TA On/Off
 - Pidä painiketta pohjassa: Jokaista radioasemaa kuunnellaan noin 5 sekuntia.
- CD, USB, My Music* -tila
 - Pidä painiketta pohjassa: Jokaista kappaletta (tiedostoa) kuunnellaan noin 10 sekuntia.
 - Pidä painiketta pohjassa uudelleen jatkaaksi nykyisen kappaleen (tiedoston) kuuntelua.

* mikäli varusteena

(10) ASETUKSET/KELLO

- Paina lyhyesti painiketta: Siirtyy näyttöön, äänen, kellon, puhelimen ja järjestelmän asetustilaan.
- Pidä painiketta pohjassa: Siirtyy kellonajan asetusruutuun.

(11) MENU

- Näyttää nykyisen tilan valikot.
- iPod®-luettelo: Siirtyy yläkategoriaan.

(12) FOLDER

- MP3 CD / USB -tila: Hakemiston haku.

(13) TUNE-säädin

- Radio-tila: Säätimen kääntäminen vasemmalle/oikealle muuttaa taajuutta.
- CD, USB, iPod®, My Music* -tila: Säätimen kääntäminen vasemmalle/oikealle hakee kappaleita (tiedostoja).

Kun haluttu kappale näytetään, paina säädintä aloittaaksesi kappaleen toiston.

- Siirtyy valikkokohtien välillä ja valitsee niitä.

* mikäli varusteena



(14) FM (Tyypit A-2)

- Vaihtaa FM-tilan.
- Aina kun painiketta painetaan, toimintatila vaihtuu seuraavassa järjestyksessä: FM1 → FM2 → FMA.

(15) AM (Tyypit A-2)

- Vaihtaa AM → AMA-tilan.

■ Tyyppi A-3



■ Tyyppi A-4



(langattomalla *Bluetooth*[®]-tekniikalla varustetuissa malleissa)

JFA55002LU/JFA55003LU

Äänentoiston ominaisuudet



(1) LEVYN POISTO

- Poistaa levyn.

(2) RADIO (Tyyppi A-3)

- Vaihtaa FM/AM-tilan.
- Aina kun painiketta painetaan, toimintatila vaihtuu seuraavassa järjestyksessä: FM1 → FM2 → AM.

(3) MEDIA

- Vaihtaa CD, USB(iPod®), AUX, My Music*, BT Audio -tilaan.
- Aina kun painiketta painetaan, tila vaihtuu järjestyksessä CD, USB (iPod®), AUX, My Music* ja BT Audio*.

* mikäli varusteena

(4) PUHELIN (Tyyppi A-3)

- Puhelimen valintaruudun käyttö.
- Kun puhelinta ei ole liitetty, puhelin-yhteysruutu avautuu näytölle.

(5) KAPPALEEN HAKU

- Radio-tila: Etsii ohjelmaa lähettäviä radioasemia automaattisesti.
- CD, USB, iPod®, My Music* -tila:
 - Paina lyhyesti painiketta: Siirtyä seuraavaan tai edelliseen kappaaleeseen (tiedostoon).
 - Pidä painiketta pohjassa: Kelaat nykyistä kappaletta eteen- tai taaksepäin.

* mikäli varusteena

(6) VIRTAKYTKIN/ÄÄNENVOIMAKKUUDEN säädin

- Virran on/off-säädin: Säätimen painaminen kytkee laitteen virran päälle/pois päältä.
- Äänenvoimakkuuden säädin: Säätimen kääntäminen vasemmalle/oikealle säätää äänenvoimakkuuden.



(7) [1] ~ [6] (Esivalinta)

- Radio-tila: Tallentaa radiotaajuuksia (kanavia) tai kytkee tallennettuja radiotaajuuksia.
- CD, USB, iPod®, My Music* -tila:
 - [RPT] : Repeat
 - [RDM] : Random

Radio, Media, Setup ja Menu -pönnähdusikkunoissa on valittava valikkoa vastaava numero.

* mikäli varusteena



(8) DISP

- Aina kun painiketta painetaan lyhyesti, asettuu näyttö pois päältä → Näyttö päälle → Näyttö pois päältä.
- Äänentoistolaitteen toiminta säilyy ja ainoastaan näyttö sammutetaan.
- Jos näyttö on pois päältä, paina mitä tahansa painiketta kytkeäksesi sen uudelleen päälle.

(9) SCAN

- Radio-tila:
 - Paina painiketta: Jokaista radioasemaa kuunnellaan noin 5 sekuntia.
- CD, USB, My Music* -tila
 - Paina painiketta: Jokaista kappaletta (tiedostoa) kuunnellaan noin 10 sekuntia.
 - Paina painiketta uudelleen jatkaaksi nykyisen kappaleen (tiedoston) kuuntelua.

* mikäli varusteena

(10) ASETUKSET/KELLO

- Paina lyhyesti painiketta: Siirtyy näytön, äänen, kellon, puhelimen ja järjestelmän asetustilaan.
- Pidä painiketta pohjassa: Siirtyy kellonajan asetusruutuun.

(11) MENU-valikko

- Näyttää nykyisen tilan valikot.
- iPod®-luettelo: Siirtyy yläkategoriaan.

(12) FOLDER

- MP3 CD / USB -tila: Hakemiston haku.

(13) TUNE-säädin

- Radio-tila: Säätimen kääntäminen vasemmalle/oikealle muuttaa taajuutta.
- CD, USB, iPod®, My Music* -tila: Säätimen kääntäminen vasemmalle/oikealle hakee kappaleita (tiedostoja).

Kun haluttu kappale näytetään, paina säädintä aloittaaksesi kappaleen toiston.

- Siirtyy valikkokohtien välillä ja valitsee niitä.

* mikäli varusteena



(14) FM (Tyypin A-4)

- Vaihtaa FM-tilan.
- Aina kun painiketta painetaan, toimintatila vaihtuu seuraavassa järjestyksessä: FM1 → FM2.

(15) AM (Tyypin A-4)

- Vaihtaa AM-tilan.

*** HUOMAUTUS - Levyjen käyttäminen**

- Jos lämpötila auton sisällä on liian korkea, avaa auton ikkunat ennen järjestelmän käyttämistä tuulettaaksesi matkustamaa.
- MP3/WMA -tiedostojen kopioiminen ja käyttäminen ilman lupaa on laitonta. Käytä CD-levyjä, jotka on valmistettu lain mukaisin menetelmin.
- Älä käytä CD-levyissä räjähdysherkkiä aineita kuten bentseeniä ja tinneriä tai normaaleita puhdistusaineita tai analogisille levyille suunniteltuja magneettisia suihkeita.
- Estääksesi levyn pinnan vahingoittumisen tartu ja pidä CD-levyjä ainoastaan sivun tai keskireiän reunoista.
- Puhdista levyn pinta kangaspalalla ennen toiston aloittamista (pyyhi se keskiosasta ulkoreunoihin kohdistuvien liikkein).
- Älä vahingoita levyn pintaa tai kiinnittä tarroja tai teippiä siihen.
- Varmista, että CD-soittimeen syötetään ainoastaan CD-levyjä (älä syötä useampaa kuin yhtä CD-levyä kerrallaan).
- Pidä CD-levyt koteloihinsa käytön jälkeen suojataksesi niitä naarmuilta tai liialta.

- Riippuen CD-R/CD-RW -levyn tyyppistä, jotkut CD-levyt eivät välttämättä toimi normaalisti valmistajayhtiöstä tai valmistus- ja tallennusmenetelmistä johtuen. Tämänlaisissa tilanteissa jatkuva käyttö saattaa aiheuttaa toimintahäiriöitä äänentoistojärjestelmään.

*** HUOMAUTUS - Yhteensopimattoman kopiosuojatun ääni-CD-levyn toistaminen**

Jotkut kopiosuojatut CD-levyt, jotka eivät täytä kansainvälisiä ääni-CD-levyjen standardeja (Red Book), eivät välttämättä soi autosi äänentoistojärjestelmässä. Pyydämme huomioimaan, että kopiosuojatun CD-levyn virheellinen toisto merkitsee todennäköisemmin sitä, että CD-levy on viallinen eikä CD-soitin.

HUOM:

Tiedostojen ja hakemistojen toistojärjestys:

1. Kappaleiden toistojärjestys: ①-⑭ järjestyksessä.
 2. Kansioden toistojärjestys:
- * Jos hakemisto ei sisällä kappale-tiedostoja, sitä ei näytetä.

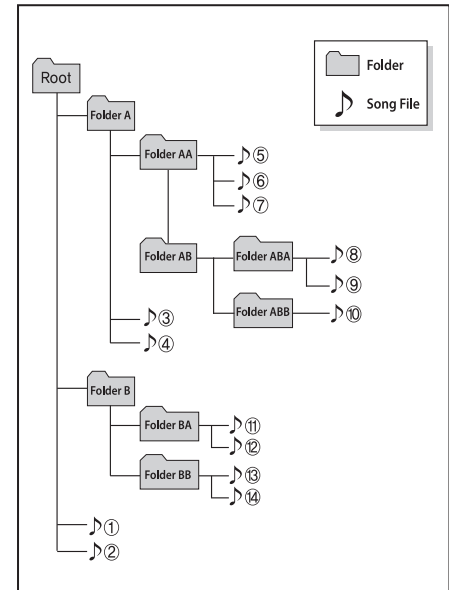
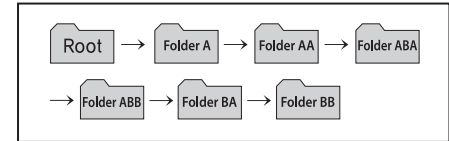

⚠ VAROITUS

- Älä katso suoraan näyttöön ajon aikana. Näytön pidempiaikainen katseleminen voi johtaa liikenneonnettomuuksiin.
- Älä pura, asenna tai tee muutoksia äänentoistojärjestelmään. Nämä toimet voivat johtaa onnettomuuksiin, tulipaloihin tai sähköiskuihin.
- Puhelimen käyttäminen ajon aikana voi siirtää huomion pois liikennetilanteista lisäten onnettomuusriskiä. Käytä puhelintointoa sen jälkeen, kun olet pysäköinyt ajoneuvon.
- Ole varovainen, ettet läikytä vettä tai syötä muita vieraita esineitä laitteeseen. Nämä toimet voivat johtaa tulipaloon, oikosulkuun ja laitteen toimintahäiriöihin.

(Jatkuu)

(Jatkuu)

- Pyydämme välttämään laitteen käyttöä, jos näyttö on tyhjä tai laitteesta ei kuulu ääntä, sillä nämä ovat merkkejä tuotteen toimintahäiriöstä. Jatkuva käyttäminen tällaisessa tilanteessa voi johtaa onnettomuuteen (tulipalo, sähköisku) tai tuotteen toimintahäiriöön.
- Älä koske antenniin ukonilmalla tai salamoidessa, koska nämä toimet voivat johtaa salaman aiheuttamaan sähköiskuun.
- Älä pysähdy tai pysäköi pysäköintikieltoalueille tämän tuotteen käyttämiseksi. Nämä toimet voivat johtaa liikenneonnettomuuksiin.
- Käytä järjestelmää moottorin ollessa käynnissä. Jatkuva käyttäminen virran ollessa pois päältä voi johtaa akun tyhjentymiseen.

⚠ VAROITUS

Ajokeskittymisen häiriintyminen voi johtaa ajoneuvon hallinnan menettämiseen ja sitä kautta onnettomuuteen, vakaviin henkilövahinkoihin ja menehtymiseen. Kuljettajalla on suurin vastuu ajoneuvon turvallisesta ja lainmukaisesta käytöstä. Langattomia laitteita tai muita varusteita, jotka saattavat häiritä kuljettajan keskittymistä, vaikuttavat muuten ajoneuvon turvalliseen käyttöön tai ovat lain mukaan kiellettyjä, ei tulisi koskaan käyttää ajoneuvossa.

⚠ HUOMIO

- *Laitteen käyttäminen ajon aikana häiritsee keskittymistä ympäröiviin tapahtumiin, jonka seurauksena voi olla onnettomuus. Pysäköi ajoneuvo ennen laitteen käyttämistä.*
- *Säädä äänenvoimakkuus tasolle, joka ei estä kuljettajaa kuulemasta ajoneuvon ulkopuolelta tulevia ääniä. Ajo-olosuhteet, joissa ulkopuolelta tulevia ääniä ei voi kuulla, voivat johtaa onnettomuuteen.*
- *Kiinnitä huomiota äänenvoimakkuusasetukseen kytkiessäsi laitetta päälle. Laitteen kytkemisen yhteydessä tuleva äänenvoimakkuudeltaan voimakas ääni saattaa johtaa kuulovammaan. (säädä äänenvoimakkuus sopivalle tasolle ennen kuin suljet laitteen).*

*(Jatkuu)**(Jatkuu)*

- *Jos haluat vaihtaa laitteen asennuspaikkaa, pyydämme kääntymään laitteen ostopaikan tai huoltopalvelun puoleen. Laitteen asentaminen tai purkaminen vaatii teknistä asiantuntemusta.*
- *Kytke autoon virta ennen tämän laitteen käyttämistä. Älä käytä äänentoistojärjestelmää pitkiä aikoja virtalukon ollessa pois päältä, koska tämä johtaa akun tyhjenemiseen.*
- *Älä altista laitetta voimakkaille iskuille tai värinälle. Näyttöön etuosaan suoraan kohdistuva paine saattaa vahingoittaa LCD-tai kosketusnäyttöä.*

*(Jatkuu)**(Jatkuu)*

- *Varmista, että sammutat laitteen ennen sen puhdistamista ja muista käyttää kuivaa ja pehmeää puhdistuskangasta. Älä koskaan käytä kovia materiaaleja, kemikaaleja sisältäviä kankaista tai liuottimia (esim. alkoholia, bentseeniä, tinneriä, jne.), koska nämä saattavat vahingoittaa laitteen verhousta tai aiheuttaa värin haalistumista tai laadun heikkenemistä.*
- *Älä aseta juomia äänentoistojärjestelmän lähetyville. Läikkyvät juomat saattavat johtaa järjestelmän toimintahäiriöihin.*
- *Laitteen toimiessa virheellisesti pyydämme ottamaan yhteyden ostopaikkaan tai huoltopalveluun.*
- *Järjestelmän sijoittaminen sähkömagneettiseen ympäristöön voi lisätä häiriöäänien esiintymistä.*

* HUOMAUTUS - USB-laitteen käyttäminen

- Käyttääksesi ulkoista USB-laitetta, varmista, ettei sitä ole liitetty, kun ajoneuvo käynnistetään. Liitä laite vasta käynnistyksen jälkeen.
- Jos käynnistät moottorin, kun USB-laite on liitetty järjestelmään, USB-laite saattaa vahingoittua. (USB-muistit ovat hyvin herkkiä jännitepiikeille).
- Jos moottori käynnistetään tai sammutetaan ulkoisen USB-laitteen ollessa liitettynä, ulkoinen USB-laite ei välttämättä toimi.
- Järjestelmä ei välttämättä toista epäaitoja MP3- tai WMA-tiedostoja.
- 1) Järjestelmä voi toistaa ainoastaan MP3-tiedostoja, joiden purkunopeus on välillä 8Kbps ~ 320Kbps.
- 2) Järjestelmä voi toistaa ainoastaan WMA-musiikkitiedostoja, joiden purkunopeus on välillä 8Kbps ~ 320Kbps.
- Varo staattisia sähköpurkauksia liittäessäsi tai irrottaessasi ulkoista USB-laitetta.
- MP3-soittimeksi koodattua järjestelmää ei voida tunnistaa.

(Jatkuu)

(Jatkuu)

- Riippuen ulkoisen USB-laitteen kunnosta, liitettyä USB-laitetta ei välttämättä tunnisteta.
- Jos ulkoisen USB-laitteen alustuksen tavu/sektori -asetus ei ole joko 512 TAVUA tai 2048 TAVUA, laitetta ei voida tunnistaa.
- Käytä ainoastaan USB-laitetta, joka on alustettu FAT 12/16/32 tiedostojärjestelmään.
- USB-laitteet, joissa ei ole USB-I/F -todennusta, eivät välttämättä ole tunnistettavissa.
- Varmista, ettei USB-liitoksen portti ole kosketuksissa käyttäjän ihon tai minikä tahansa muun esineen kanssa.
- Jos toistat USB-laitteen liittämisen tai irrottamisen lyhyessä ajassa, laite saattaa rikkoutua.
- Saatat kuulla epätavallisen äänen liittäessäsi tai irrottaessasi USB-laitteen.

(Jatkuu)

(Jatkuu)

- Jos irrotat ulkoisen USB-laitteen toiston aikana USB-tilassa, ulkoinen USB-laite saattaa vahingoittua tai sen toiminta voi häiriintyä. Tämän vuoksi irrota ulkoinen USB-laite, kun moottori on sammutettu tai muu toimintatila käytössä. (esim. Radio tai CD).
- Riippuen ulkoisen USB-laitteen tyyppistä ja kapasiteetista tai laitteeseen tallennettujen tiedostojen tyyppistä, laitteen tunnistamisessa kestävässä ajassa saattaa esiintyä eroavaisuuksia.
- Älä käytä USB-laitetta muihin tarkoituksiin kuin musiikkitiedostojen toistamiseen.
- Videoiden toistamista USB-laitteen kautta ei ole tuettu.
- USB-lisälaitteiden kuten USB-käyttöliittymää hyödyntävien laitureiden tai lämmittimien käyttö saattaa heikentää toimivuutta tai aiheuttaa ongelmia.

(Jatkuu)

(Jatkuu)

- Jos käytät laitteita kuten erikseen hankittua USB-keskitintä, ajoneuvon äänentoistojärjestelmä ei välttämättä tunnista USB-laitetta. Tässä tapauksessa liitä USB-laite suoraan ajoneuvon multimedia-porttiin.
- Jos USB-laite on jaettu loogisiin asemiin, ainoastaan korkeimman prioriteetin asemassa sijaitsevat musiikkitiedostot tunnistetaan auton äänentoistojärjestelmän toimesta.
- Laitteita kuten MP3-soittimia/matkapuhelimia/digitaalikameroita ei välttämättä tunnisteta.
- USB-portin kautta lataamista ei ehkä ole tuettu joissain mobiililaitteissa.
- Sellaiset USB HDD tai USB-laitteet, jotka ovat alttiita yhteyshäiriöille ajoneuvon tärinästä johtuen, eivät ole tuettuja. (i-stick -tyyppi)
- Joitain standardista poikkeavia USB-laitteita (esim. “metallikuori”-tyyppisiä USB-laitteita) ei ehkä voida tunnistaa.

(Jatkuu)

(Jatkuu)

- USB-muistikortin lukijoita (kuten CF, SD, micro SD jne.) tai ulkoisia HDD-tyyppisiä laitteita ei välttämättä tunnisteta.
- DRM-suojattuja (DIGITAL RIGHTS MANAGEMENT) musiikkitiedostoja ei voida tunnistaa.
- USB-muistin data saattaa kadota käytettäessä tätä äänentoistojärjestelmää. Muista aina ottaa varmuuskopio muistikortin tärkeistä tiedostoista.
- Vältä käyttämästä USB-muistituotteita, joita voidaan käyttää esim. avaimenperänä tai matkapuhelintarvikkeena, sillä ne saattavat aiheuttaa vahinkoa USB-liittimeen. Varmista, että käytät ainoastaan kuvan mukaisia liitintyyppejä.



* HUOMAUTUS - iPod®:in käyttö

- Jotkut iPod®-mallit eivät ehkä tue kommunikointiprotokollaa, jolloin tiedostoja ei voida toistaa oikein. Tuetut iPod®-mallit:
 - iPhone® 3GS/4
 - iPod® touch 1.- 4. sukupolvi
 - iPod® nano 1.- 6. sukupolvi
 - iPod® classic
- Kappaleiden haku- tai toistojärjestys iPod®-laitteessa voi olla erilainen kuin äänentoistojärjestelmän hakujärjestys.
- Jos iPod® kaatuu oman toimintahäiriön johdosta, nollaa se iPod®-ohjeiden mukaisesti. (Nollaus: Noudata iPodin® käyttöopasta)
- iPod® ei välttämättä toimi normaalisti alhaisella akulla.

(Jatkuu)

(Jatkuu)

- Jotkut Apple®-laitteet, kuten iPhone®, voidaan liittää langattoman Bluetooth®-tekniikan avulla. Laitteella on kuitenkin oltava kyky toistaa kappaleita langattoman Bluetooth®-tekniikan avulla (langattomien Bluetooth®-kuulokkeiden tuki). Laitetta voidaan lukea, mutta ei ohjata äänentoistojärjestelmän avulla.
- Käyttääksesi iPod®-toimintoja äänentoistojärjestelmässä, käytä iPod®-laitteen mukana toimitettua johtoa.
- Äänen hyppimistä tai normaalista poikkeavaa toimintaa saattaa ilmetä riippuen iPod®/iPhone®-laitteesi ominaisuuksista.
- Jos iPhone® on yhdistetty sekä Bluetooth®-tekniikalla sekä USB-johdolla, ääni ei ehkä kuulu oikein. Valitse iPhone® telakkaliitin tai Bluetooth®-tekniikka, vaihtaaksesi ääniulostulon (äänilähde).

(Jatkuu)

(Jatkuu)

- Kun iPod® liitetään iPod® Power -johdolla, varmista, että liittimet kiinnittyvät kunnolla. Jos kiinnitystä ei tehdä huolellisesti, iPod®-laitteen ja äänentoistojärjestelmän välinen yhteys saattaa häiriintyä.
- Sääteessäsi iPod®in ja äänentoistojärjestelmän äänitehosteita molempien laitteiden tehosteet saattavat toimia päällekkäin, jolloin äänenlaatu saattaa heikentyä tai vääristyä.
- Poista (sammuta) iPod®in taajuuskorjain käytöstä sääteessäsi äänentoistojärjestelmän äänenvoimakkuutta. Vastaavasti kytke äänentoistojärjestelmän taajuuskorjain pois käytöstä käyttäessäsi iPod®in taajuuskorjainta.
- Kun et käytä iPod®ia enää auton äänentoistolaitteiston välityksellä, irrota iPod®-kaapeli iPod®ista. Muussa tapauksessa iPod® saattaa pysyä lisälaitetilassa eikä välttämättä toimi oikein.
- Vaikka järjestelmä tukee 1.0 m iPod®/iPhone®-johtoa, pitkää johtoa ei voida tunnistaa.

* HUOMAUTUS - Langaton Bluetooth® - matkapuhelin

- Langaton Bluetooth®-handsfree tarkoittaa järjestelmää, jonka avulla käyttäjä pystyy tekemään helposti puheluita Bluetooth®-puhelimella äänentoistojärjestelmän kautta.
- Bluetooth® on langaton tekniikka, jonka avulla järjestelmään voidaan yhdistää erilaisia lyhyellä kantamalla toimivia laitteita, kuten hands-free-laitteita, stereo-kuulokkeita, kauko-ohjaimia jne. Lisätietoja Bluetooth®-tekniikasta löydät Internet-osoitteesta: www.Bluetooth.com. Ennen kuin käytät langattoman Bluetooth®-tekniikan äänentoistoa.
- Bluetooth® merkinnät ja logot ovat rekisteröityjä tavaramerkkejä, jotka omistaa Bluetooth® SIG, Inc. KIALLA on lupa näiden merkintöjen käyttöön. Muut tavaramerkit ja kaupanimet ovat vastaavien omistajien omistuksessa. Matkapuhelimessa on oltava Bluetooth®-ominaisuus langattoman Bluetooth®-tekniikan käyttämiseksi.

(Jatkuu)

(Jatkuu)

- Äänentoisto tukee seuraavia Bluetooth®-toimintoja. Kaikkia toimintoja ei ehkä ole tuettu riippuen Bluetooth®-laitteestasi.
 - Puhelujen tekeminen ja vastaanottaminen Bluetooth®-handsfree-toiminnolla
 - Valikkotoiminnot puhelun aikana (yksityispuhelu, odottavan puhelun vaihto, lähtökanavan äänenvoimakkuus)
 - Puheluhistorian lataus
 - Yhteystietojen lataus
 - Yhteystietojen/puheluhistorian automaattinen lataus
 - Bluetooth®-laitteen automaattinen yhdistys
 - Langattoman Bluetooth®-tekniikan äänentoisto
- Ennen kuin käytät langattomia Bluetooth®-toimintoja äänentoistojärjestelmässä, tutustu puhelimen käyttöoppaaseen langattoman Bluetooth®-tekniikan osalta.

(Jatkuu)

(Jatkuu)

- Puhelimen ja äänentoistojärjestelmän välille on muodostettava pariliitos ennen Bluetooth®-ominaisuuksien käyttöä.
- Bluetooth®-matkapuhelimen pariliitoksen muodostaminen ja yhdistäminen toimii ainoastaan, kun matkapuhelimesi Bluetooth®-ominaisuus on kytketty päälle. (Menetelmät Bluetooth®-ominaisuuden kytkemiseen vaihtelevat matkapuhelimen mallista riippuen).
- Älä käytä matkapuhelinta tai muuta langattoman Bluetooth®-tekniikan asetuksia (esim. pariliitos) ajon aikana.
- Vaikka puhelimessa olisi Bluetooth®-tuki, puhelinta ei löydetä laitehaussa, jos se ei ole näkyvässä tilassa tai sen Bluetooth®-toiminto on kytketty pois päältä. Aseta puhelin näkyvään tilaan tai kytke Bluetooth®-tekniikka päälle ennen kuin aloitat haun/yhdistämisen auton äänentoistojärjestelmällä.

(Jatkuu)

(Jatkuu)

- Hands-free-toiminto ei ole käytettävissä, mikäli puhelimesi on operaattorin toiminta-alueen ulkopuolella (esim. tunnelissa, maan alla, vuoristossa jne.).
- Jos matkapuhelimesi operaattorin signaali on heikko tai auton matkustamon melu on liiallinen, vastapuolta voi olla vaikea kuulla puhelun aikana.
- Älä aseta puhelinta metallisten kappaleten lähelle tai sisään. Muussa tapauksessa yhteys *Bluetooth*[®]-järjestelmään tai matkapuhelintukiasemaan voi häiriintyä.
- Järjestelmän sijoittaminen sähkömagneettiseen ympäristöön voi lisätä häiriöäänien esiintymistä.
- Jotkut matkapuhelimet tai muut laitteet saattavat aiheuttaa häiriöääntä tai toimintahäiriötä äänentoistojärjestelmään. Tässä tapauksessa kokeile sijoittaa laite eri paikkaan tilanteen ratkaisemiseksi.

(Jatkuu)

(Jatkuu)

- Kun puhelin on yhdistetty langattomalla *Bluetooth*[®]-tekniikalla äänentoistojärjestelmään, puhelimen akku saattaa tyhjentyä nopeammin kuin muita langattomia *Bluetooth*[®]-toimintoja käytettäessä.
- Jos prioriteetti on asetettu ajoneuvon virran kytkemisen yhteydessä (IGN/ACC ON), *Bluetooth*[®]-puhelin yhdistetään automaattisesti. Vaikka olisit ajoneuvon ulkopuolella, *Bluetooth*[®]-puhelin yhdistetään automaattisesti, kun olet toiminta-alueen sisällä. Jos et halua, että *Bluetooth*[®]-puhelimeen yhdistetään automaattisesti, kokeile seuraavia toimenpiteitä.
 - 1) Sammuta *Bluetooth*[®]-toiminto matkapuhelimestasi.
 - 2) Sammuta *Bluetooth*[®]-toiminto auton äänentoistojärjestelmästä.

(Jatkuu)

(Jatkuu)

- Sammuttaaksesi *Bluetooth*[®]-toiminnon auton äänentoistojärjestelmästä, siirry [SETUP] > [Phone] ja sammuta [turn off] *Bluetooth*[®]-tekniikka käytöstä.
- *Bluetooth*[®]-yhteys saattaa katketa ajoittain joissain matkapuhelimissa. Noudata näitä vaiheita ja yritä uudelleen.
 - 1) Kytke *Bluetooth*[®]-toiminto matkapuhelimesta pois päältä ja uudelleen päälle ja yritä sitten uudelleen.
 - 2) Kytke matkapuhelimen virta pois päältä ja uudelleen päälle ja yritä uudelleen.
 - 3) Poista matkapuhelimen akku kokonaan, käynnistä puhelin ja yritä sitten uudelleen.
 - 4) Käynnistä äänentoistolaite ja yritä uudelleen.
 - 5) Poista kaikki pariiksi liitetyt laitteet, tee pariliitos ja yritä uudelleen.
- Järjestelmään voidaan muodostaa pariiksi enintään viisi *Bluetooth*[®]-laitetta.

(Jatkuu)

(Jatkuu)

- Puhelimen yhteystietojen nimet tulisi tallentaa englanninkielisellä merkistöllä tai muussa tapauksessa ne eivät näy oikein.
- Handsfree-puhelun äänenvoimakkuus ja laatu saattavat vaihdella matkapuhelimesta riippuen.
- Ainoastaan yksi *Bluetooth*[®]-laite voidaan yhdistää kerrallaan.
- Joissain matkapuhelimissa ajoneuvon virran kytkeminen *Bluetooth*[®]-handsfree-puhelun aikana johtaa puhelun katkeamiseen. (Soita takaisin virran kytkemisen jälkeen).
- Jos matkapuhelinta ei muodosteta pariaksi ja yhdistetä, puhelintilaa ei voida avata. Kun puhelin on muodostettu pariaksi ja yhdistetty, opastusruutu avautuu.

 **HUOMIO**

- *Langaton Bluetooth[®]-handsfree on varuste, joka helpottaa kuljettajaa turvallisessa ajotavassa. Langattoman Bluetooth[®]-puhelimien yhdistäminen auton äänentoistojärjestelmään mahdollistaa käyttäjän vaivattoman puheluiden tekemisen, puheluiden vastaamisen sekä yhteystietojen hallinnan. Ennen kuin käytät Bluetooth[®]-tekniikkaa, tutustu huolellisesti tämän käyttöoppaan sisältöön.*
- *Toimintojen liiallinen käyttö ajon aikana saattaa johtaa huolimattomaan ajotapaan, joka voi johtaa onnettomuuksiin.*
- *Älä käytä laitetta liikaa ajon aikana.*
- *Näytön pitkäaikainen katseleminen on vaarallista ja voi johtaa onnettomuuksiin.*
- *Katso näyttöön ajon aikana vain lyhyesti.*

* HUOMAUTUS - Puheentunnistuksen käyttäminen

- Tässä järjestelmässä mahdollisesti varusteena oleva puheentunnistus tukee tässä käyttöoppaassa luetteloituja komentoja.
- Jos käytät ohjauspyörän tai laitteen painikkeita puheohjauksen aikana, puheentunnistus keskeytyy, jolloin voit suorittaa halutut toiminnot käsin.
- Mikrofoni sijaitsee kuljettajan istuimen yläpuolella. Kun äänikomennot sanotaan istuttaessa suoraan ja ryhdikkäästi, saavutetaan järjestelmän paras suorituskyky.
- Puheentunnistus ei välttämättä toimi oikein ympäröivän melun johdosta. Seuraavat tilanteet voivat vaikuttaa puheentunnistuksen toimintaan:
 - Kun ikkunat ja kattoluukku ovat auki
 - Kun lämmitys/jäähdytys on päällä
 - Ajettaessa tunneliin
 - Ajettaessa epätasaisilla ja huonokuntoisilla teillä

(Jatkuu)

(Jatkuu)

- Kun olet ladannut yhteystiedot langattomalla *Bluetooth*[®]-tekniikalla, järjestelmässä kestää jonkun aikaa, että yhteystiedot saadaan muunnettua äänidataksi. Tämän aikana puheentunnistus ei ehkä toimi oikein.
- Yhteystietojen syötön aikana puhekommentoina annettuja erikoismerkkejä ja -numeroita ei voida tunnistaa. Esimerkiksi “# John Doe%&” tunnistetaan John Doe:ksi.

Radio-tila (Tyyppi A-1, Tyyppi A-2 RDS:llä)

Radio-tilan painikkeella



HAKU

Paina **[SEEK TRACK]** painiketta.

- Paina lyhyesti painiketta: Muuttaa taajuutta.
- Pidä painiketta pohjassa: Seuraavan taajuuden automaattinen haku kytkeytyy.

Esivalintahaku

Paina **[1] ~ [6]** painiketta.

- Paina lyhyesti painiketta: Vastaavaan painikkeeseen tallennetun radioaseman toisto kytkeytyy.
- Pidä painiketta pohjassa: Halutun painikkeen **[1] ~ [6]** pitäminen pohjassa tallentaa nykyisin kuunneltavan radioaseman valittuun muistipaikkaan, jonka merkiksi kuuluu äänimerkki.

SELAUS

Paina **[TA/SCAN]** painike.

- Pidä painiketta pohjassa: Taajuus alkaa kasvaa ja toiminto pysäyttää jokaiselle kuuluvalla taajuudelle 5 sekunniksi. Kun kaikki taajuudet on selattu, järjestelmä palaa toistamaan nykyistä radiotaajuutta.

Valitseminen käsitöimisellä haulalla

Käännä **TUNE** -säädintä vasemmalle/oikealle säätääksesi taajuutta.

Liikennetiedotukset - TA (Traffic Announcement)

Paina lyhyesti **[TA/SCAN]** painiketta : Kytke TA-tila (liikennetiedotukset) päälle tai pois [On/Off].

VALIKKO: Radio



[MENU] -painikkeen alla ovat AST (Auto Store) ja Info-toiminnot.

AST (Auto Store) : [1] Painike

Valitse AST (Auto Store) tallentaaksesi hyvin kuuluvat taajuudet esivalintamuistipaikkoihin [1] ~ [6]. Jos taajuuksia ei vastaanoteta, viimeksi kuunneltu radiotaajuus kytkeytyy.

Tallennus suoritetaan ainoastaan esivalintapaikkoihin [1] ~ [6] FMA tai AMAtilassa.

AF (Alternative Frequency): [2] Painike

Vaihtoehtoisen taajuuden haku voidaan kytkeä päälle/pois päältä.

Region - Paikallishjelmat: [3] Painike

Region-toiminto voidaan kytkeä päälle/pois päältä.

News - Uutisohjelmat: [4] Painike

News-toiminto voidaan kytkeä päälle/pois päältä.

Radio-tila (Tyyppi A-3, Tyyppi A-4)

Radio-tilan painikkeella

FMI		12:00	
87.9 ①	87.9	④ 104.1	
88.1 ②		⑤ 107.9	
98.1 ③		⑥ 87.9	

HAKU

Paina **[SEEK TRACK]** painiketta

- Paina lyhyesti painiketta: Muuttaa taajuutta.
- Pidä painiketta pohjassa: Seuraavan taajuuden automaattinen haku kytkeytyy.

Esivalintahaku

Paina **[1] ~ [6]** painiketta.

- Paina lyhyesti painiketta: Vastaavaan painikkeen tallennetun radioaseman toisto kytkeytyy.
- Pidä painiketta pohjassa: Halutun painikkeen **[1] ~ [6]** pitäminen pohjassa tallentaa nykyisin kuunneltavan radioaseman valittuun muistipaikkaan, jonka merkiksi kuuluu äänimerkki.

SELAUS

Paina **[SCAN]** painike.

- Paina lyhyesti painiketta: Taajuus alkaa kasvaa ja toiminto pysäyttää jokaiselle kuuluvalla taajuudelle 5 sekunniksi. Kun kaikki taajuudet on selattu, järjestelmä palaa toistamaan nykyistä radiotaajuutta.
- Pidä painiketta pohjassa: Selaa esivalintapainikkeisiin **[1] ~ [6]** tallennettuja radioasemia yksitellen 5 sekuntia.

Valitseminen käsitoimisella haulla

Käännä **TUNE** -säädintä vasemmalle/oikealle säätääksesi taajuutta.

VALIKKO: Radio

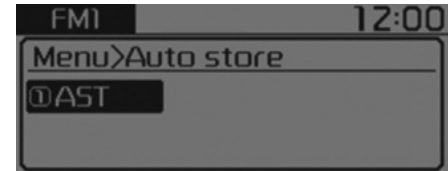

[MENU] -painikkeen alla ovat AST (Auto Store) ja Info-toiminnot.

AST (Auto Store) : **[1]** Painike

Valitse AST (Auto Store) tallentaaksesi hyvin kuuluvat taajuudet esivalintamuistipaikkoihin **[1] ~ [6]**. Jos taajuuksia ei vastaanoteta, viimeksi kuunneltu radiotaajuus kytkeytyy.

Media-tila

Media-tilan painikkeella

Paina **[MEDIA]** -painiketta vaihtaaksesi tilaa seuraavassa järjestyksessä: CD → USB(iPod®) → AUX → My Music* → BT Audio*.

* mikäli varusteena

Hakemiston/tiedoston nimi näytetään näytöllä.

■ Audio-CD-tilan käyttäminen

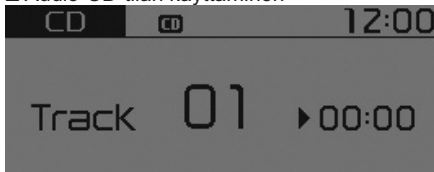

■ MP3 CD-tilan käyttäminen

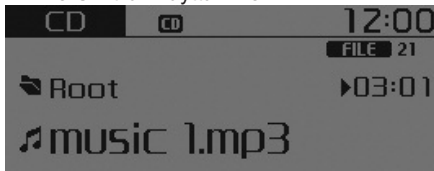

■ USB-tila



■ My Music -tilan käyttäminen

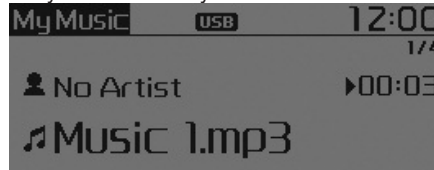

CD-levyn toisto alkaa automaattisesti, kun CD syötetään.

USB-laitteen musiikin toisto aloitetaan automaattisesti, kun USB-laite liitetään.

Repeat-toistotoiminto

Kun kappaletta (tiedostoa) toistetaan, paina **[RPT]** painiketta

Audio CD, MP3 CD, USB, iPod®, My Music* -tila: näytöllä "RPT"

- Toistaaksesi yhtä kappaletta uudelleen (paina lyhyesti painiketta): Toistaa nykyistä kappaletta jatkuvasti.

MP3, CD, USB -tila: näytöllä "FLD.RPT"

- Toistaaksesi hakemistoa (painaminen kahdesti): toistaa kaikki hakemiston tiedostot uudelleen jatkuvasti.

Paina **[RPT]**-painiketta uudelleen kytkeäksesi toistotoiminnon pois päältä.

* mikäli varusteena

Random

Kun kappaletta (tiedostoa) toistetaan, paina ► **[RDM]** painiketta.

Audio CD, My Music* -tila: Näytöllä "RDM"

- Random (painikkeen lyhyt painallus): Toistaa kaikkia kappaleita satunnaisessa järjestyksessä.

MP3, CD, USB -tila: näytöllä "FLD.RDM"

- Folder Random (painikkeen lyhyt painallus): Nykyisen hakemiston kaikkia tiedostoja toistetaan satunnaisesti.

MP3, CD, USB -tila: Näytöllä "ALL RDM"

- Random (painaminen kahdesti): Toistaa kaikkia tiedostoja satunnaisesti.

iPod®-tila: Näytöllä "RDM"

- Random (painikkeen lyhyt painallus): Toistaa kaikkia tiedostoja satunnaisesti.

Paina **[RDM]** painiketta uudelleen kytkääksesi satunnaistoiston pois päältä.

* mikäli varusteena

Kappaleen/tiedoston vaihtaminen

Kun kappaletta (tiedostoa) toistetaan, paina ► **[SEEK TRACK V]** painiketta

- Paina lyhyesti painiketta: Nykyisen kappaleen toisto aloitetaan alusta.

Jos **[SEEK TRACK V]** painiketta painetaan uudelleen sekunnin sisällä, edellinen kappale toistetaan.

- Pidä painiketta pohjassa: Kelaat kappaleen taakse.

Kun kappaletta (tiedostoa) toistetaan, paina ► **[SEEK TRACK Λ]** painiketta

- Paina lyhyesti painiketta: Toistaa seuraavan kappaleen.

- Pidä painiketta pohjassa: kappaleen pikakelaus eteenpäin kytketty.

Selaus (RDS:llä)

- Painikkeen **[TA/ SCAN]** pitäminen pohjassa : Selaaja jokaista kappaletta 10 sekuntia seuraavasta kappaleesta alkaen.
- Painikkeen **[TA/ SCAN]** pitäminen uudelleen pohjassa poiskytkemiseksi.
- Selaustoiminto ei ole tuettu iPod®-tilassa.

Selaus (ilman RDS:ää)

- Paina lyhyesti **[SCAN]** painiketta: Selaaja jokaista kappaletta 10 sekuntia seuraavasta kappaleesta alkaen.
- Paina **[SCAN]** painiketta uudelleen kytkääksesi toiminnon pois päältä.
- Selaustoiminto ei ole tuettu iPod®-tilassa.

Hakemiston haku

(vain MP3 CD, USB -tilat)

Kun kappaletta (tiedostoa) toistetaan, paina ► **[FOLDER ^]** painiketta

- Hakee seuraavan hakemiston.

Kun kappaletta (tiedostoa) toistetaan, paina ► **[FOLDER V]** painiketta

- Hakee ylähakemiston.

Jos hakemisto valitaan painamalla **TUNE**-säädintä, valitun hakemiston ensimmäisen tiedoston toisto aloitetaan.

Kappaleiden (tiedostojen) haku

- **TUNE**-säätimen kääntäminen: Hakee kappaleita (tiedostoja).
- **TUNE**-säätimen painaminen: Toistaa valitun kappaleen (tiedoston).

VALIKKO: Ääni-CD

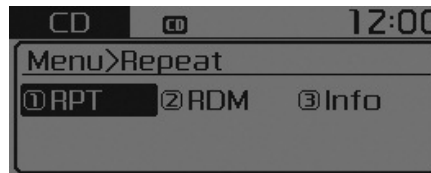

Paina Audio CD -tilan **[MENU]** -painiketta asettaaksesi Repeat-toiston, Random-satunnaistoiston tai katsoaksesi lisätietoja kappaleesta.

Repeat: [1] Painike

Toistaa nykyistä kappaletta jatkuvasti. Paina RPT-painiketta uudelleen kytkeäksesi toiminnon pois päältä.

Random: [2] Painike

Toistaa CD:llä olevia kappaleita satunnaisesti.

Paina RDM-painiketta uudelleen kytkeäksesi toiminnon pois päältä.

Information : [3] Painike

Tämä toiminto näyttää nykyisen kappaleen tiedot.

Paina **[MENU]**-painiketta kytkeäksesi tietönäytön pois päältä.

VALIKKO: MP3 CD / USB



Paina **[MENU]**-painiketta MP3 CD / USB-tilassa asettaaksesi kappaleen tai hakemiston satunnaisen tai jatkuvan toiston tai käyttääksesi lisätieto- tai kopiointitoimintoja.

Repeat: [1] Painike

Toistaa nykyistä kappaletta jatkuvasti. Paina RPT-painiketta uudelleen kytkeäksesi toiminnon pois päältä.

Hakemiston satunnaistoisto: [2] Painike

Toistaa nykyisessä hakemistossa olevia kappaleita satunnaisesti.

Paina F.RDM painiketta uudelleen kytkeäksesi toiminnon pois päältä.

Hakemiston jatkuva toisto: [3] Painike

Toistaa nykyisen hakemiston kappaleita jatkuvasti.

Paina F.RPT painiketta uudelleen kytkeäksesi toiminnon pois päältä.

Kaikkien kappaleiden satunnaistoisto: [4] Painike

Toistaa kaikkia CD/USB:llä olevia kappaleita satunnaisesti.

Paina A.RDM painiketta uudelleen kytkeäksesi toiminnon pois päältä.

Information : [5] Painike

Tämä toiminto näyttää nykyisen kappaleen tiedot.

Paina [MENU]-painiketta kytkeäksesi tietonäytön pois päältä.

Kopiointi: [6] Painike (mikäli varusteena)

Tätä toimintoa käytetään kopioimaan nykyinen kappale My Music -hakemistoon. Voit toistaa kopioituja kappaleita My Music -tilassa.

Jos kopiointin aikana painetaan toista painiketta, ponnahdusikkuna avautuu kysyen, haluatko keskeyttää kopiointin.

Jos järjestelmään syötetään tai liitetään kopiointin aikana muu media (USB, CD, iPod®, AUX), kopiointi keskeytetään.

Musiikkia ei toisteta kopiointin aikana.

VALIKKO: iPod®

Paina iPod®-tilassa [MENU] -painiketä kytkeäksesi toistotoiminnon, satunnaiston, lisätietojen näytön tai käyttäaksesi hakutoimintoja.

Repeat: [1] Painike

Toistaa nykyistä kappaletta jatkuvasti.

Paina RPT-painiketta uudelleen kytkeäksesi toiminnon pois päältä.

Random: [2] Painike

Kaikki nykyisin toistettavassa kategoriassa olevat kappaleet toistetaan satunnaisesti.

Paina RDM-painiketta uudelleen kytkeäksesi toiminnon pois päältä.

Lisätiedot: [3] Painike

Tämä toiminto näyttää nykyisen kappaleen tiedot.

Paina **[MENU]**-painiketta kytkeäksesi tietonäytön pois päältä.

Haku : [4] Painike

Näyttää iPod®-kategorialuettelon.

Jos iPod®-kategorian haussa painetaan **[MENU]** painiketta, siirrytään ylempään kategoriaan.

VALIKKO: AUX

■ Tyypit A-1, Tyypit A-2



■ Tyypit A-3, Tyypit A-4



* HUOMAUTUS - AUX-toiminnon käyttäminen

Kiinnitä AUX-kaapeli kunnolla AUX-liitäntään käyttääksesi sitä.

AUX-toimintoa käytetään toistamaan mediaa ulkoiselta AUX-liitäntään liitetystä laitteesta.

AUX-tila kytkeytyy automaattisesti, kun ulkoinen laite liitetään AUX-liitäntään.

Jos ulkoinen laite on jo liitetty järjestelmään, voit myös painaa **[MEDIA]** painiketta vaihtaaksesi AUX-tilaan.

AUX-tilaa ei voida kytkeä, ellei ulkoista laitetta ole liitetty AUX-liitäntään.

VALIKKO: My Music -tila (mikäli varusteena)

Paina **[MENU]**-painiketta My Music -tilassa käyttäksesi jatkuvaa tai satunnaistoista, katsoaksesi kappaleen lisätietoja tai poistaaksesi yksittäisen, valitun tai kaikki tiedostot.

Repeat: [1] Painike

Toistaa nykyisin kuunneltavan kappaleen uudelleen.

Paina RPT-painiketta uudelleen kytkeäksesi toiminnon pois päältä.

Random: [2] Painike

Toistaa kaikkia kappaleita satunnaisessa järjestyksessä.

Paina RDM-painiketta uudelleen kytkeäksesi toiminnon pois päältä.

Info: [3] Painike

Tämä toiminto näyttää nykyisen kappaleen tiedot.

Paina **[MENU]**-painiketta kytkeäksesi tietonäytön pois päältä.

**Delete: [4] Painike**

- Poistaa nykyisin kuunneltavan kappaleen

Deleten painaminen toistonäytöllä poistaa nykyisin toistettavan kappaleen.

- Poistaa tiedoston luettelosta

① Valitse poistettava tiedosto käyttämällä **TUNE**-säädintä.

② Paina **[MENU]** painiketta ja valitse delete-valikko poistaaksesi halutun tiedoston.

Del.All: [5] Painike

Poistaa kaikki kappaleet My Music -hakemistosta.

Poista valinta: [6] Painike

My Music -hakemistossa olevia kappaleita voidaan valita ja poistaa.

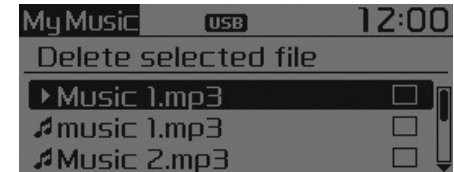

① Valitse poistettavat kappaleet luettelosta.



② Valitsemisen jälkeen paina **[MENU]** painiketta ja valitse delete-valikko.

* HUOMAUTUS - My Music -toiminnon käyttäminen

- Järjestelmään voidaan tallentaa enimmillään 6000 kappaletta, vaikka muistia olisi vielä käytettävissä.
- Sama kappale voidaan kopioida enimmillään 1000 kertaa.
- Muistin tiedot voidaan tarkastaa järjestelmän asetusvalikosta.

VALIKKO: Langaton Bluetooth®-äänentoisto (mikäli varusteena)

Kun BT Audio valitaan, langaton Bluetooth®-äänentoisto aloitetaan.

Äänentoistoa ei ehkä aloiteta automaattisesti joissain matkapuhelimissa.

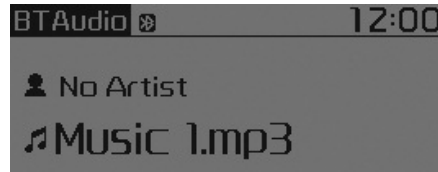

Toisto / Tauko: Paina **TUNE**-säädintä toistaaksesi tai pitääksesi tauon nykyisessä kappaleessa.

Siirtymistä edelliseen/seuraavaan kappaleeseen, toistoa tai pysäyttämistä ei ehkä tueta joissain matkapuhelimissa.

VAROITUS

Ajokeskeyttymisen häiriintyminen voi johtaa ajoneuvon hallinnan menettämiseen ja sitä kautta onnettomuuteen, vakaviin henkilövahinkoihin ja menehtymiseen. Kuljettajalla on suurin vastuu ajoneuvon turvallisesta ja lainmukaisesta käytöstä. Langattomia laitteita tai muita varusteita, jotka saattavat häiritä kuljettajan keskittymistä, vaikuttavat muuten ajoneuvon turvalliseen käyttöön tai ovat lain mukaan kiellettyjä, ei tulisi koskaan käyttää ajoneuvossa.

Puhelintila (mikäli varusteena)

Puhelun tekeminen ohjauspyörän painikkeilla

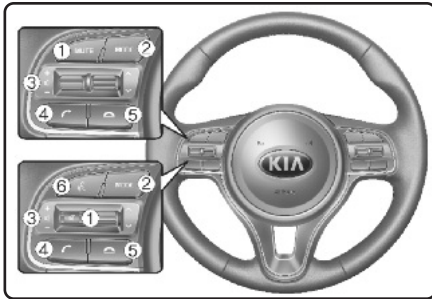

* Varsinaiset toiminnot saattavat poiketa kuvan mukaisesta.

- (1) Mykistää mikrofonin puhelun aikana.
- (2) Paina tätä painiketta vaihtaaksesi äänilähteen. (ilman RDS:ää)
FM → AM → CD → USB(iPod®) → AUX → My Music → BT Audio.
(RDS:illä)
FM1 → FM2 → FMA → AM → AMA → CD → USB(iPod®) → AUX → My Music → BT Audio.

- (3) Äänenvoimakkuus kasvaa tai vähenee.
- (4) Tekee tai siirtää puhelun.
 - Puheluhistorian tarkastaminen ja puhelun tekeminen
 - Paina lyhyesti ohjauspyörän **[Call]** painiketta.
 - Ruudulle ilmestyy puheluhistoria.
 - Paina **[Call]** painiketta uudelleen tehdäksesi puhelun valittuun numeroon.
 - Yhdistäminen viimeksi soitettuun numeroon
 - Paina pohjassa ohjauspyörän **[Call]** -painiketta.
 - Viimeksi soitettuun numeroon yhdistetään.
- (5) Lopettaa puhelun tai peruuttaa toiminnot.
- (6) Kytkee puheentunnistuksen.

VALIKKO: Puhelin (Tyyppi A-1)

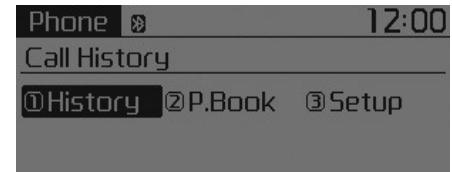

Paina **[PHONE]** painiketa avataksesi kolme valikkoa (puheluhistoria, yhteystiedot, puhelinasetukset).

History: [1] Painike

Näytölle ilmestyy puheluhistoria, jota voidaan käyttää yhteystiedon valitsemiseen ja puhelun tekemiseen.

Jos puheluhistoriaa ei ole, ruudulla kysytään, mikäli haluat ladata sellaisen järjestelmään. (Lataustoiminto ei ehkä ole tuettu joissain matkapuhelimissa).

P.Book: [2] Painike

Näytölle ilmestyy osoitekirja, jota voidaan käyttää yhteystietojen valitsemiseen ja puhelujen tekemiseen.

Jos yhdelle yhteystiedolle on tallennettu enemmän kuin yksi puhelinnumero, näytölle ilmestyy ruutu, josta ilmenee matkapuhelin-, koti- ja työnumerot. Valitse haluttu numero tehdäkseen puhelun.

Jos yhteystietoja ei ole, ruudulla kysytään, mikäli haluat ladata sellaisen järjestelmään. (Lataustoiminto ei ehkä ole tuettu joissain matkapuhelimissa).

Setup: [3] Painike

Bluetooth[®]-matkapuhelimen asetusruutu ilmestyy näytölle. Lisätietoja löydät kappaleesta "Puhelimen asetukset".

VALIKKO: Puhelin (Tyyppi A-3)

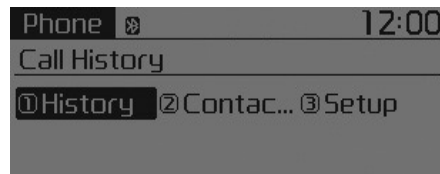

Paina [PHONE] painiketa avataksesi kolme valikkoa (puheluhistoria, yhteystiedot, puhelinasetukset).

History: [1] Painike

Näytölle ilmestyy puheluhistoria, jota voidaan käyttää yhteystiedon valitsemiseen ja puhelun tekemiseen.

Jos puheluhistoriaa ei ole, ruudulla kysytään, mikäli haluat ladata sellaisen järjestelmään. (Lataustoiminto ei ehkä ole tuettu joissain matkapuhelimissa).

Contac... : [2] Painike

Näytölle ilmestyy yhteystietoluettelo, jota voidaan käyttää yhteystiedon valitsemiseen ja puhelun tekemiseen.

Jos yhdelle yhteystiedolle on tallennettu enemmän kuin yksi puhelinnumero, näytölle ilmestyy ruutu, josta ilmenee matkapuhelin-, koti- ja työnumerot. Valitse haluttu numero tehdäkseen puhelun.

Jos yhteystietoja ei ole, ruudulla kysytään, mikäli haluat ladata sellaisen järjestelmään. (Lataustoiminto ei ehkä ole tuettu joissain matkapuhelimissa).

Setup: [3] Painike

Bluetooth[®]-matkapuhelimen asetusruutu ilmestyy näytölle. Lisätietoja löydät kappaleesta "Puhelimen asetukset".

Puheentunnistuksen tila (mikäli varusteena)

Puheentunnistuksen käyttäminen

- Suorittaaksesi puhekomennon, paina lyhyesti ohjauspyörän  painiketta.
- Jos puheohjaus on [Normal Mode] -tilassa, järjestelmä sanoo "Please say a command. Ding"
- Jos puheentunnistus on [Expert Mode] -tilassa, järjestelmästä kuuluu vain "Ding"-äänimerkki.
- Puheohjaustilan asettaminen [Normal Mode]/[Expert Mode]:
Paina **[PHONE]** -painiketta ► Valitse [System] ► Valitse [VRS Mode] ► Aseta [Normal Mode]/ [Expert Mode]
- Sano puhekomento.

* HUOMAUTUS

Jotta puhe tunnistettaisiin oikein, lausu puhekomennot ohjeviestin ja "Ding"-äänimerkin jälkeen.



Ohjeviestin ohittaminen



Järjestelmän antaessa ohjeviestiä paina lyhyesti  painiketta keskeyttääksesi ohjauksen, jolloin järjestelmä antaa äänimerkin.

Anna puhekomento äänimerkin jälkeen.

Puheentunnistuksen päättäminen

- Käyttäessäsi puheohjausta pidä  painiketta pohjassa lopettaaksesi sen.
- Kun ohjauspyörän tai joitain laitteiston painikkeita painetaan puheohjausta käytettäessä, puheohjaus päättyy.
- Jos sanot "cancel" tai "end" järjestelmän odottaessa puhekomentoa, puheohjaus päättyy.
- Jos painat lyhyesti  painiketta järjestelmän odottaessa puhekomentoa, puheohjaus päättyy.

Puheentunnistuksen käyttökaavio

Puheentunnistuksen aloittaminen

Paina lyhyesti  painiketta:

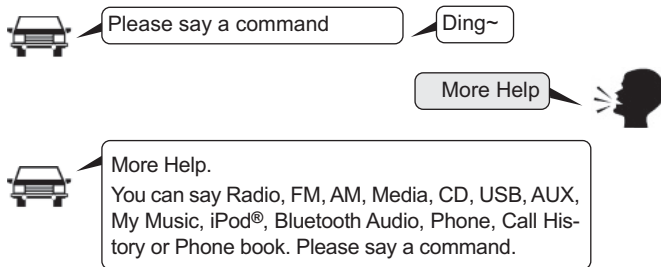

Puheentunnistuksen ohittaminen

Paina lyhyesti  painiketta :

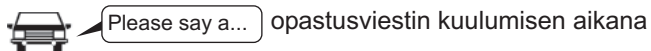

Paina lyhyesti  painiketta:

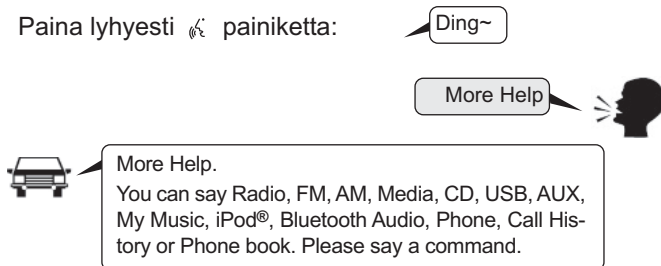

Puheentunnistuksen päättäminen

Paina lyhyesti  painiketta:

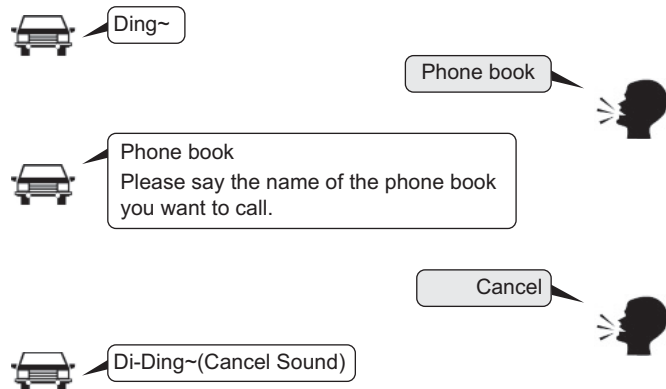

Puhekomentojen luettelo**Peruskomennot**

Näitä komentoja voidaan käyttää suurimmassa osassa toimintoja.

(Kuitenkaan muutamat komennot eivät ole käytettävissä tietyissä toiminnoissa).

Komento	Toiminto
More Help	Antaa opastusta komennoista, joita voidaan käyttää kaikkialla järjestelmässä.
Help	Antaa opastusta komennoista, joita voidaan käyttää nykyisessä tilassa.
Call <Nimi>	Soittaa osoitekirjaan tallennettuun <Nimeen> Esim. Call "John Smith"
Phone	Antaa ohjeita puhelimeen liittyvissä komennoissa. Tämä komennon sanomisen jälkeen sano "Call History", "Phone book", "Dial Number" suorittaaksesi ko. toiminnon.
Call history	Näyttää puheluhistoriaikkunan.
Phone book	Näyttää yhteystietojen luetteloruudun. Kun olet sanonut tämän komennon, sano osoitekirjaan tallennettu yhteystieto yhdistääksesi automaattisesti numeroon.
Dial Number	Näyttää numeron syöttöruudun. Kun olet sanonut tämän komennon, voit lausua puhelinnumeron johon haluat yhdistää.
Redial	Yhdistää viimeksi soitettuun numeroon.
Radio	<ul style="list-style-type: none"> Näyttää seuraavan radioruudun radion kuuntelun aikana. (FM1 → FM2 → FMA → AM → AMA) Näyttää viimeksi toistetun radioruudun, kun kuuntelet toista äänilähdettä.

Komento	Toiminto
FM	<ul style="list-style-type: none"> Kun kuuntelet FM-radiota, järjestelmä säilyttää nykyisen tilan. Kun kuuntelet toista äänilähdettä, järjestelmä näyttää viimeksi toistetun FM-ruudun.
FM1(FM One)	Näyttää FM1-ruudun.
FM2(FM Two)	Näyttää FM2-ruudun.
FMA	Näyttää FMA-ruudun.
AM	Näyttää AM-ruudun.
AMA	Näyttää AMA-ruudun.
FM Preset 1~6	Toistaa parhaillaan kuunneltavaa lähetystä tallennetusta FM-esivalintapainikkeesta 1-6.
AM Preset 1~6	Toistaa lähetystä tallennetusta AM-esivalintapainikkeesta 1-6.
FM 87.5~107.9	Toistaa FM-lähetystä vastaavalta taajuudelta. * Taajuusalue saattaa poiketa käytettävän maan käyttötaajuuden mukaan
AM 530~1710	Toistaa AM-lähetystä vastaavalta taajuudelta. * Taajuusalue saattaa poiketa käytettävän maan käyttötaajuuden mukaan
TA On	Kytkee liikennetiedotukset.
TA Off	Kytkee liikennetiedotukset pois päältä.

Komento	Toiminto
News on	Kytke RDS News -toiminto päälle
News Off	Kytkee RDS News -toiminnon pois päältä.
Media	Siirtyy viimeksi toistetun median ruutuun.
Play Track 1~30	Jos musiikki-CD on syötetty, vastaava kappale toistetaan.
CD	Toistaa CD:lle tallennettua musiikkia.
Search CD	Siirtyy CD-levyn kappaleen tai tiedoston valintaruutuun. <ul style="list-style-type: none"> • Ääni-CD-levyjen ollessa käytössä siirty ruutuun ja sano kappaleen numero toistaaksesi vastaavan kappaleen. • Siirtyy MP3-CD-levyn tiedoston valintaruutuun. Tämän jälkeen käytä laitetta käsin valitaksesi toistettavan kappaleen.
USB	Toistaa musiikkia USB-laitteelta.
Search USB	Siirtyy USB-laitteen tiedoston valintaruutuun. Tämän jälkeen käytä laitetta käsin valitaksesi toistettavan kappaleen.
iPod®	Toistaa musiikkia iPod®:lta.

Komento	Toiminto
Search iPod®	Siirtyy iPod®-laitteen tiedoston valintaruutuun. Tämän jälkeen käytä laitetta käsin valitaksesi toistettavan kappaleen.
My Music	Toistaa My Music -hakemistoon tallennettua musiikkia.
Search My Music	Siirtyy My Music -hakemiston tiedoston valintaruutuun. Tämän jälkeen käytä laitetta käsin valitaksesi toistettavan kappaleen.
AUX (Auxiliary)	Toistaa järjestelmään liitettyä ulkoista laitetta.
Bluetooth® Audio	Toistaa yhdistettyyn langattomaan Bluetooth® -laitteeseen tallennettua musiikkia.
Mute	Mykistää radion tai musiikkitoiston.
Pardon?	Toistaa edellisen kommentin.
Cancel (Exit)	Päätää puheohjauksen.

FM/AM-radiokomennot

FM, AM -radiotoimintojen alla käytettävät komennot

Komento	Toiminto
Preset 1~6	Toistaa lähetystä tallennetusta esivalinnasta 1-6.
Auto Store	Valitsee automaattisesti vahvimman vastaanotto-signaalin omaavat radiokanavat ja tallentaa ne esivalintoihin 1-6.
Preset Save 1~6	Tallentaa nykyisen radiotaajuuden esivalintaan 1-6.
Seek up	Toistaa seuraavaa vastaanotettavaa radiokanavaa (korkeampaa taajuutta).
Seek down	Toistaa edellistä vastaanotettavaa radiokanavaa (korkeampaa taajuutta).
Next Preset	Valitsee nykyistä seuraavan esivalintapaikan. (Esimerkki: jos nykyisin kuunneltava kanava on esivalinta 3, valitaan esivalinta 4).
Previous Preset	Valitsee nykyistä edeltävän esivalintapaikan. (Esimerkki: jos nykyisin kuunneltava kanava on esivalinta 3, valitaan esivalinta 2).
Scan	Selaa vastaanotettavia taajuuksia aloittaen nykyisestä toistaen jokaista seuraavaa kanavaa 10 s.
Preset Scan	Siirtyä nykyistä seuraavia esivalintakanavia toistaen niitä 10 sekuntia kerrallaan.
AF on	Kytkee AF-toiminnon (vaihtoehtoinen taajuus) päälle.
AF off	Kytkee AF-toiminnon (vaihtoehtoinen taajuus) pois päältä.
Region	Kytkee Region-toiminnon päälle.
Region off	Kytkee Region-paikallishjelmat pois päältä

Audio CD -komennot

Käytettävissä olevat komennot audio-CD-tilaa käytettäessä.

Komento	Toiminto
Random	Toistaa CD-levyn kappaleita satunnaisesti.
Random Off	Peruuttaa satunnaistoiston ja toistaa kappaleita peräkkäisessä järjestyksessä.
Repeat	Toistaa nykyistä kappaletta yhä uudelleen ja uudelleen.
Repeat Off	Peruuttaa jatkuvan toiston ja toistaa kappaleita peräkkäisessä järjestyksessä.
Next Track	Toistaa seuraavan kappaleen.
Previous Track	Toistaa edellisen kappaleen.
Scan	Selaa jokaista kappaletta 10 sekuntia seuraavasta kappaleesta alkaen.
Track 1~30	Toistaa halutun kappaleen numeron.
Information	Näyttää nykyisen kappaleen tiedot.

MP3 CD/USB-komennot

Käytettävät komennot USB ja MP3 CD -tiloja käytettäessä.

Komento	Toiminto
Random	Toistaa kaikki nykyisen kansion tiedostot satunnaisesti.
All Random	Toistaa kaikki tallennetut tiedostot satunnaisesti.
Random Off	Peruuttaa satunnaistoiston ja toistaa tiedostoja peräkkäisessä järjestyksessä.
Repeat	Toistaa nykyistä tiedostoa jatkuvasti.
Folder Repeat	Toistaa kaikkia nykyisen hakemiston tiedostoja jatkuvasti uudelleen.
Repeat Off	Peruuttaa jatkuvan toiston ja toistaa tiedostoja peräkkäisessä järjestyksessä.
Next File	Toistaa seuraavan tiedoston.
Previous File	Toistaa edellisen tiedoston.
Scan	Selaa jokaista kappaletta 10 sekuntia seuraavasta tiedostosta alkaen.
Information	Näyttää nykyisen tiedoston tiedot.
Copy	Kopio nykyisen tiedoston My Music -hakemistoon.

iPod® -komennot

Käytettävät komennot iPod®-tilaa käytettäessä.

Komento	Toiminto
All Random	Toistaa kaikki tallennetut kappaleet satunnaisesti.
Random	Toistaa kaikki nykyisen kategorian kappaleet satunnaisesti.
Random Off	Peruuttaa satunnaistoiston ja toistaa kappaleita peräkkäisessä järjestyksessä.
Repeat	Toistaa nykyistä kappaletta jatkuvasti.
Repeat Off	Peruuttaa jatkuvan toiston ja toistaa kappaleita peräkkäisessä järjestyksessä.
Next Song	Toistaa seuraavan kappaleen.
Previous Song	Toistaa edellisen kappaleen.
Information	Näyttää nykyisen kappaleen tiedot.

My Music -komennot

Käytettävissä olevat komennot My Music-tilaa käytettäessä.

Komento	Toiminto
Random	Toistaa kaikki tallennetut tiedostot satunnaisesti.
Random Off	Peruuttaa satunnaistoiston ja toistaa tiedostoja peräkkäisessä järjestyksessä.
Repeat	Toistaa nykyistä tiedostoa jatkuvasti.
Repeat Off	Peruuttaa jatkuvan toiston ja toistaa tiedostoja peräkkäisessä järjestyksessä.
Next File	Toistaa seuraavan tiedoston.
Previous File	Toistaa edellisen tiedoston.
Scan	Selaa jokaista tiedostoa 10 sekuntia seuraavasta tiedostosta alkaen.
Information	Näyttää nykyisen tiedoston tiedot.
Delete	Poistaa nykyisen kappaleen. Tämän jälkeen käydään läpi ylimääräinen vahvistusvaihe.
Delete All	Poistaa kaikki My Music -hakemistoon tallennetut tiedostot. Tämän jälkeen käydään läpi ylimääräinen vahvistusvaihe.

Langattoman Bluetooth®-äänentoiston komennot

Käytettävissä olevat komennot langattomassa matkapuhelimen Bluetooth®-suoratoistossa.

Komento	Toiminto
Play	Jatkaa pysäytetyn kappaleen toistoa.
Pause	Pysäyttää nykyisen kappaleen toiston.

Asetustila (Tyyppi A-1, Tyyppi A-2)

Näyttöpainikkeella

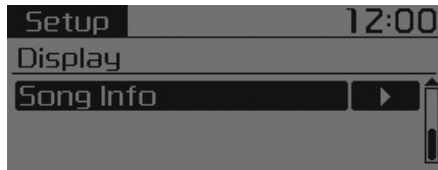
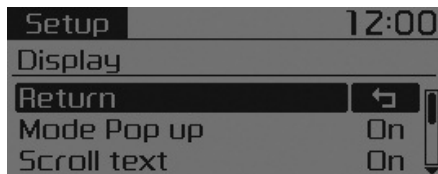

Paina **[SETUP/CLOCK]** painiketta ►
Valitse [Display]

Mode Pop up

[Mode Pop up] ►Vaihtaa [On] valinnan

- Kun toiminto on päällä (On), paina **[RADIO]** tai **[MEDIA]** painiketta näyttääksesi tilakohtaisen ponnahdusikkunan.

Tekstin vieritys

[Scroll text] ► Aseta [On/Off]

- [On] : Vieritystoiminto on käytössä.
- [Off] : Vierittää tekstin ainoastaan yhden (1) kerran.



Song Info

Valitse näytettävät tiedot vaihtoehtois-
ta Hakemisto/Tiedosto ("Folder/File") tai
Albumi/ Esittäjä/Kappale (Album/Artist/
Song) MP3-tiedoston toiston aikana.

Äänipainikkeella (Sound)

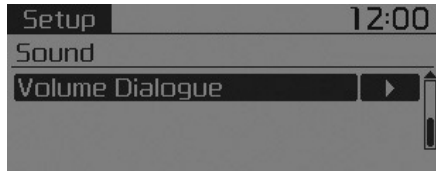
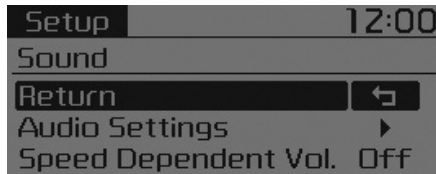

Paina [SETUP/CLOCK] painiketta ►
Valitse [Sound]

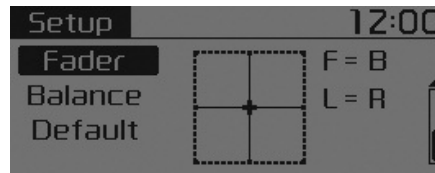
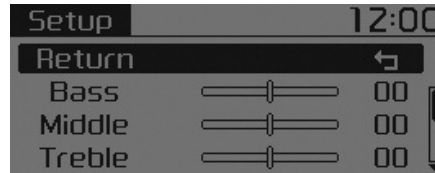

Ääniasetukset

Tämän valikon kautta voit säätää bassoa, keskialueen korostusta ja diskanttia sekä pituus- ja poikittaissuuntaista äänen tasapainoa.

Valitse [Audio Settings] ► Valitse valikko

- Return : TUNE-säätimen painaminen arvojen säätämisen aikana palauttaa edellisen valikon.
- Basso/Keskialue/Diskantti: Säätää äänensävyä.
- Pituus- (Fader) ja poikittaissuuntainen (Balance) tasapaino: Siirtää äänenpainoa pituus- ja poikittais-suunnassa.
- Default: Palauttaa alkuperäisasetukset.

Nopeuden mukaan säätävä äänenvoimakkuus (SDVC)

Tätä toimintoa käytetään äänenvoimakkuuden automaattiseen säätöön ajoneuvon nopeuden mukaan.

Valitse [Speed Dependent Vol.] ► Aseta [Off/On]

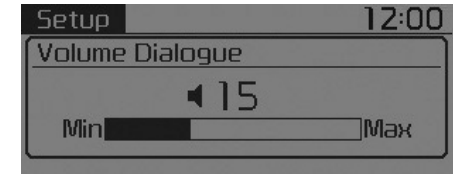

Dialogin äänenvoimakkuus (mikäli varusteena)

Säätää puheentunnistuksen äänenvoimakkuutta.

Valitse [Volume Dialogue]

Kellopainikkeella

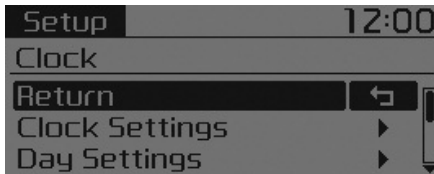

Paina [**SETUP/CLOCK**] painiketta ►
Valitse [Clock]

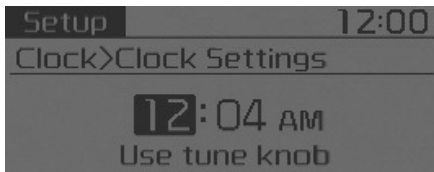

Kellon asetukset

Tätä valikkoa käytetään kellonajan asettamiseen.

Valitse [Clock Settings]

Säädä korostettu luku asettaaksesi tunnit ja paina **TUNE**-säädintä säätääksesi minuutit [minute].

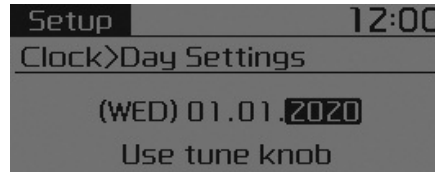

Päiväys (Day Settings)

Tätä valikkoa käytetään päivämäärän asettamiseen.

Valitse [Day Settings]

Säädä korostettu luku tehdäksesi asetuksen ja paina **TUNE**-säädintä siirtyäksesi seuraavaan asetukseen.

Kellon esitysmuoto (Time Format)

Tätä toimintoa käytetään asettamaan äänentoistojärjestelmän kellon 12 tai 24 tunnin esitysmuoto. Valitse [Time Format] Aseta 12hr / 24hr

Kellon näyttö virran ollessa pois päältä

Valitse [Clock Disp.(Pwr Off)] ► Aseta [On/Off]

- [On] : Näyttää kellon/päivämäärän näytöllä.
- [Off] : Pois päältä.

Automaattinen RDS-aika (RDS:llä)

Tätä toimintoa käytetään asettamaan aika automaattisesti RDS-synkronoinnilla.

Valitse [Automatic RDS Time] ► Aseta [On/Off]

- [On] : Kytke automaattinen aika päälle.
- [Off] : Pois päältä.

* HUOMAUTUS

Koska jotkut paikalliset radioasemat eivät tue automaattista RDS-ajan päivittystä, kellonaika ei välttämättä näy oikein.

Jos aika näytetään virheellisesti, aseta se käsin seuraamalla edellisen sivun kapaleen "Kellonajan asettaminen" -vaiheita.

Puhelinpainikkeella (mikäli varusteena)

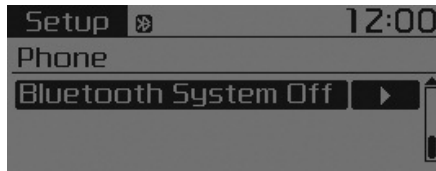
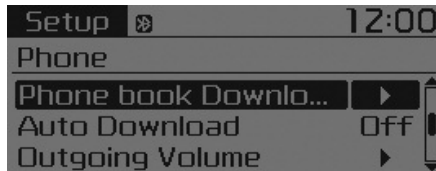
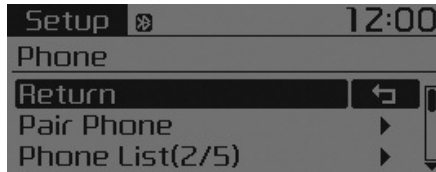

Paina [SETUP/CLOCK] painiketta ►
Valitse [Phone]

Puhelimen pariliitoksen muodostaminen



HUOMIO

Muodostaaksesi pariliitoksen Bluetooth®-matkapuhelimen kanssa, ensin on suoritettava hyväksyntä- ja yhdistystoimenpiteet. Tämän vuoksi matkapuhelimen pariliitosta ei voida suorittaa ajon aikana. Pysäköi ajoneuvo ennen käyttöä.

Valitse [Pair Phone]

① Etsi puhelimesi nimi laiteluettelosta ja yhdistä.

* SSP : Secure Simple Pairing

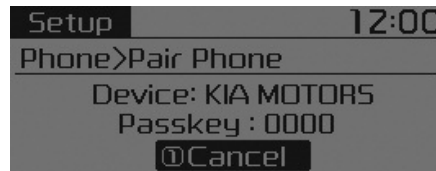

Ei SSP-tuettu laite:

② Hetken kuluttua näytölle ilmestyy ruutu, johon salasana voidaan syöttää.

Syötä salasana "0000" muodostaaksesi Bluetooth®-laitteen pariaksi auton äänentoistojärjestelmän kanssa.

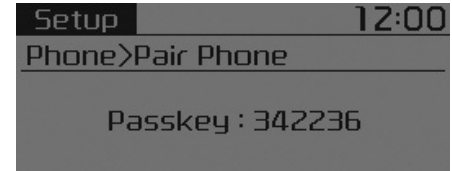

SSP-tuettu laite:

② Hetken kuluttua näytölle ilmestyy 6-merkinen salasanaruutu.

Tarkasta salasana Bluetooth®-laitteestasi ja vahvista.

Laitteen nimi ja salasana näytetään näytöllä noin 3 minuuttia. Jos pariliitosta ei muodosteta loppuun 3 minuutin sisällä, matkapuhelimen pariliitoksen muodostus keskeytetään automaattisesti.

③ Näytöllä ilmoitetaan pariliitoksen onnistumisesta.

Joissain matkapuhelinmalleissa, pariliitos suoritetaan automaattisesti yhdistettäessä.

Järjestelmän kanssa voidaan muodostaa pariliitos viiden Bluetooth®-matkapuhelimen kanssa.

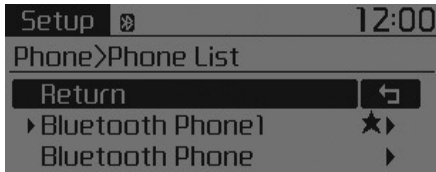

Puhelinlaitteiden luettelo (Phone list)

Enimmillään 5 pariksi liitetyn laitteen nimet näytetään.

Nykyisin liitetyn puhelimen edessä näytetään tunnus [▶].

Valitse halutun puhelimen nimi säätääksesi sen asetuksia.

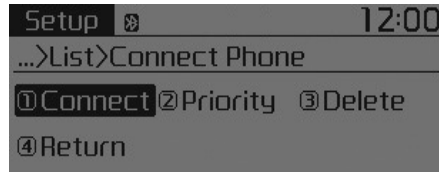

• Yhdistäminen puhelimeen

Valitse [Phone List] ▶ Valitse matkapuhelin ▶ Valitse [Connect Phone].

- 1 Valitse matkapuhelin, johon ei sillä hetkellä ole yhdistetty.
- 2 Yhdistä valittuun matkapuhelimeen.
- 3 Näytöllä ilmoitetaan yhdistämisen onnistumisesta.

Jos puhelimeen on jo valmiiksi yhdistetty, katkaise yhteys nykyiseen puhelimeen ja valitse uusi yhdistettävä puhelin.



• Puhelimen yhteyden katkaiseminen

Valitse [Phone List] ▶ Valitse matkapuhelin ▶ Valitse [Disconnect Phone].

- 1 Valitse nykyisin yhteydessä oleva matkapuhelin.
- 2 Katkaise valitun puhelimen yhteys.
- 3 Näytöllä ilmoitetaan yhteyden katkaisusta.

- Yhdistämisjärjestyksen muuttaminen (Prioriteetti)

Tätä toimintoa käytetään muuttamaan pariksi muodostettujen matkapuhelimen automaattista yhdistämisjärjestystä (prioriteettia).

Valitse [Phone List] ► Valitse [Priority] ► Valitse prioriteetin nro 1 matkapuhelin.

- ① Valitse [Priority].
- ② Valitse haluamallasi puhelimelle ensimmäinen prioriteetti pariksi muodostettujen puhelinten luettelosta.
- ③ Muuttunut prioriteettijärjestys näytetään.

Kun yhdistämisjärjestys (prioriteetti) on muutettu, uuteen ensimmäisen prioriteetin matkapuhelimeen yhdistetään.

Kun ensimmäisen prioriteetin puhelimien ei voida yhdistää: Järjestelmä yrittää yhdistää automaattisesti viimeksi yhdistettyyn puhelimeen.

Tilanne, jossa viimeksi yhdistettyyn puhelimeen ei voida yhdistää: Järjestelmä yrittää yhdistää järjestyksessä, jossa pariksi muodostetut puhelimet on luetteloitu.

Yhdistetty puhelin muutetaan automaattisesti ensimmäisen prioriteetin puhelimeksi.

- Poistaminen

Valitse [Phone List] ► Valitse matkapuhelin ► Valitse [Delete].

- ① Valitse haluttu matkapuhelin.
- ② Poista valittu matkapuhelin.
- ③ Näytöllä ilmoitetaan poistamisen onnistumisesta.

Kun yhdistettyä puhelinta yritetään poistaa, sen yhteys katkaistaan ensin.

HUOMIO

- *Kun poistat matkapuhelimen, myös sen mukana ladatut yhteystiedot poistetaan.*
- *Varmistaaksesi vakaan Bluetooth®-yhteyden, poista tarpeeton matkapuhelin äänentoistojärjestelmästä ja poista myös äänentoistojärjestelmä matkapuhelimen laiteluettelosta.*

Yhteystietojen lataaminen

Tätä toimintoa käytetään lataamaan yhteystiedot ja puheluhistoria äänentoistojärjestelmään.

Valitse [Phone book Download]

HUOMIO

- *Lataustoiminto ei ehkä ole tuettu joissain matkapuhelimissa.*
- *Kun lataat uudet yhteystiedot, poista kaikki aikaisemmin tallennetut yhteystiedot ennen lataamisen aloittamista.*

Auto Download

Uusien yhteystietojen ja puheluhistorian lataus voidaan suorittaa automaattisesti matkapuhelimeen yhdistettäessä. Valitse [Auto Download] ► Aseta [On/Off]

Lähtökanavan äänenvoimakkuus

Tätä toimintoa käytetään säätämään lähtevää äänenvoimakkuutta, jonka toinen osapuoli kuulee *Bluetooth*®-handsfreellä tehdyn puhelun aikana.

Valitse [Outgoing Volume] ► Aseta äänenvoimakkuus

Vaikka puhelu olisi käynnissä, äänenvoimakkuutta voidaan muuttaa käyttämällä [SEEK TRACK] painiketta.

Bluetooth-järjestelmän kytkeminen pois päältä

Tätä toimintoa käytetään, kun et halua käyttää langatonta *Bluetooth*®-järjestelmää.

Valitse [Bluetooth System Off].

Jos puhelimeen on jo valmiiksi yhdistetty, katkaise yhteys nykyiseen puhelimeen ja kytke langaton *Bluetooth*®-järjestelmä pois päältä.

Langattoman *Bluetooth*®-tekniikan käyttäminen

Käyttääksesi *Bluetooth*®-järjestelmää sen ollessa pois päältä, noudata seuraavia vaiheita.

- Langattoman *Bluetooth*®-tekniikan kytkeminen päälle [PHONE] painikkeella

Paina [PHONE] painiketta ► Näytön opastus

Siirtyy ruutuun, jossa *Bluetooth*®-toimintoja voidaan käyttää ja jossa annetaan näytön opasteita.

- Langattoman *Bluetooth*®-tekniikan kytkeminen päälle [SETUP/ CLOCK] painikkeella.

Paina [SETUP/ CLOCK] painiketta ► Valitse [Phone]

- ① Näytöllä kysytään, halutaanko *Bluetooth*®-tekniikka kytkeä päälle.
- ② Valitse näytöltä [YES] kytkeäksesi langattoman *Bluetooth*®-toiminnon ja näytön opastuksen päälle.

Jos *Bluetooth*®-järjestelmä kytketään päälle, järjestelmä yrittää automaattisesti yhdistää viimeksi yhdistettyyn *Bluetooth*®-matkapuhelimeen.

Järjestelmäpainikkeella

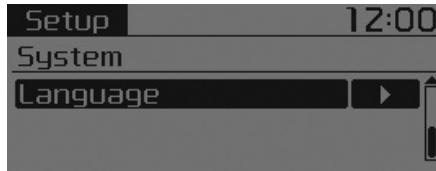
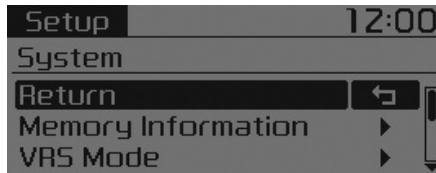

Paina [SETUP/CLOCK] painiketta ▶
Valitse [System]

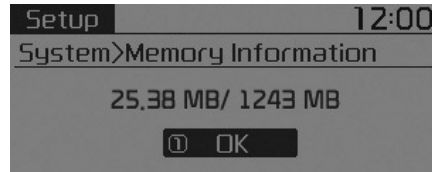

Muistin tiedot (mikäli varusteena)

Näyttää käytetyn muistin ja järjestelmän kokonaisuistim määrän.

Valitse [Memory Information] ▶ OK

Nykyisin käytetyn muistin määrä näytetään vasemmalla, kun taas oikealla näytetään järjestelmän muistin kokonaisuistim määrän.

* Saattaa poiketa äänentoistojärjestelmän mallista riippuen.

VRS-tila (mikäli varusteena)

Tätä toimintoa käytetään puhekomentojen palautteen käyttötilan vaihtamiseen Normal ja Expert tilojen välillä.

Valitse [VRS Mode]

- Normal : Tämä tila sopii aloitteleville käyttäjille ja tarjoaa yksityiskohtaiset ohjeet puhekomentojen käytön aikana.

- Expert : Tämä tila sopii osaaville käyttäjille jättäen pois joitain lisätietoja puhekomentojen käytön aikana. (Expert-tilaa käytettäessä opasteet voidaan kuulla [Help] tai [Menu] -komentojen kautta.

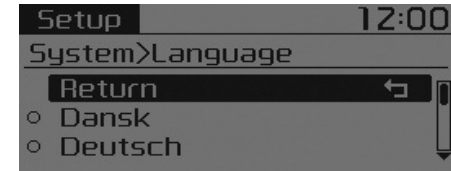

Kieli

Tätä valikkoa käytetään asettamaan näytön ja puheentunnistuksen kieli. Suomea ei valittavissa. Käyttöohjekirjassa esitetyt auton järjestelmän kuvat ja toimintotekstit ovat englanninkielisiä.

Valitse [Language]

Järjestelmä käynnistyy uudelleen kielen vaihtamisen jälkeen.

- Tuetut kielet:

Tanska, Saksa, Englanti (UK), Espanja, Ranska, Italia, Alankomaat, Venäjä, Puola, Ruotsi, Turkki

Asetustila (Tyyppi A-3, Tyyppi A-4)

Näyttöpainikkeella

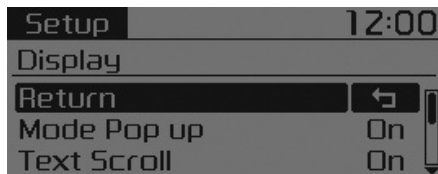

Paina **[SETUP/CLOCK]** painiketta ►
Valitse [Display]

Mode Pop up

[Mode Pop up] ►Vaihtaa [On] valinnan

- Kun toiminto on päällä (On), paina **[RADIO]** tai **[MEDIA]** painiketta näyttääksesi tilakohtaisen ponnahdusikkunan.

Tekstin vieritys

[Text Scroll] ► Aseta [On/Off]

- [On] : Vieritystoiminto on käytössä.
- [Off] : Vierittää tekstin ainoastaan yhden (1) kerran.



Medianäyttö

Valitse näytettävät tiedot vaihtoehtois-
ta "Hakemisto/Tiedosto" tai "Albumi/
Esittäjä/Kappale" MP3-tiedoston toiston
aikana.

Äänipainikkeella

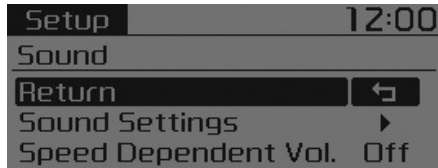

Paina [**SETUP/CLOCK**] painiketta ►
Valitse [Sound]

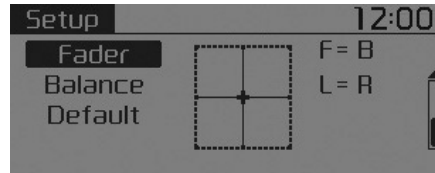

Ääniasetukset

Tämän valikon kautta voit säätää bassoa, keskialueen korostusta ja diskanttia sekä pituus- ja poikittaissuuntaista äänen tasapainoa.

Valitse [Sound Settings] ► Valitse valikko

- Return : **TUNE**-säätimen painaminen arvojen säätämisen aikana palauttaa edellisen valikon.
- Basso/Keskialue/Diskantti: Säätää äänensävyä.
- Pituus- (Fader) ja poikittaissuuntainen (Balance) tasapaino: Siirtää äänenpainoa pituus- ja poikittaissuunnassa.
- Default: Palauttaa alkuperäisasetukset.

Nopeuden mukaan säätävä äänenvoimakkuus (SDVC)

Tätä toimintoa käytetään äänenvoimakkuuden automaattiseen säätöön ajoneuvon nopeuden mukaan.

Valitse [Speed Dependent Vol.] ► Aseta [Off/On]

Kellopainikkeella

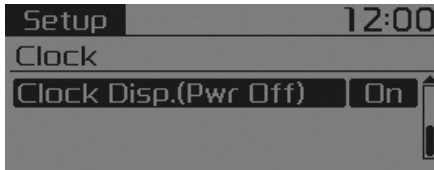
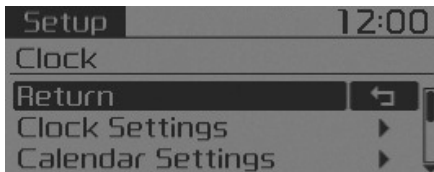

Paina [**SETUP/CLOCK**] painiketta ►
Valitse [Clock]

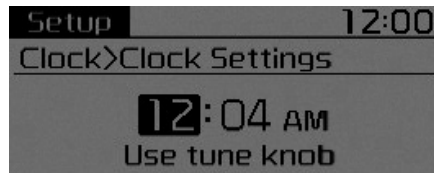

Kellon asetukset

Tätä valikkoa käytetään kellonajan asettamiseen.

Valitse [Clock Settings]

Säädä korostettu luku asettaaksesi tunnit [hour] ja paina **TUNE** -säädintä säätääksesi minuutit [minute].

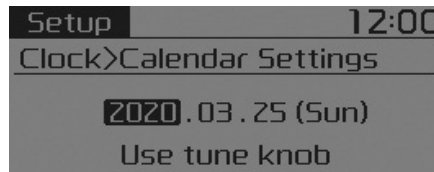

Päivämäärän asetukset

Tätä valikkoa käytetään päivämäärän asettamiseen.

Valitse [Calendar Settings]

Säädä korostettu luku tehdäksesi asetuksen ja paina **TUNE**-säädintä siirtyäksesi seuraavaan asetukseen.

Kellon näyttö virran ollessa pois päältä

Valitse [Clock Disp.(Pwr Off)] ► Aseta [On/Off]

- [On] : Näyttää kellon/päivämäärän näytöllä.
- [Off] : Pois päältä.

Puhelinpainikkeella (mikäli varusteena)

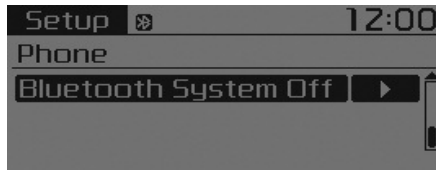
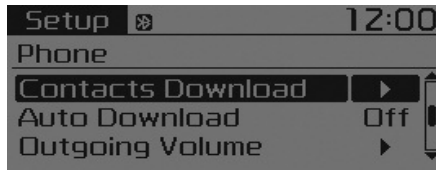
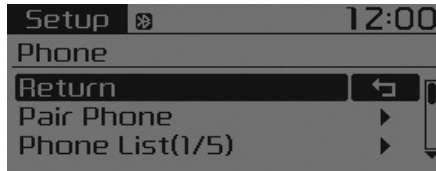

Paina [SETUP/CLOCK] painiketta ►
Valitse [Phone]

Puhelimen pariliitoksen muodostaminen

Valitse [Pair Phone]

HUOMIO

Muodostaaksesi pariliitoksen Bluetooth®-matkapuhelimen kanssa, ensin on suoritettava hyväksyntä- ja yhdistystoimenpiteet. Tämän vuoksi matkapuhelimen pariliitosta ei voida suorittaa ajon aikana. Pysäköi ajoneuvo ennen käyttöä.

① Etsi puhelimesi nimi laiteluettelosta ja yhdistä.

* SSP : Secure Simple Pairing

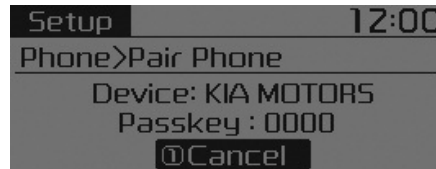

Ei SSP-tuettu laite:

② Hetken kuluttua näytölle ilmestyy ruutu, johon salasana voidaan syöttää.

Syötä salasana "0000" muodostaaksesi Bluetooth®-laitteen pariaksi auton äänentoistojärjestelmän kanssa.

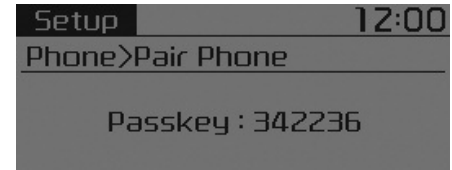

SSP-tuettu laite:

② Hetken kuluttua näytölle ilmestyy 6-merkinen salasanaruutu.

Tarkasta salasana Bluetooth®-laitteestasi ja vahvista.

Laitteen nimi ja salasana näytetään näytöllä noin 3 minuuttia. Jos pariliitosta ei muodosteta loppuun 3 minuutin sisällä, matkapuhelimen pariliitoksen muodostus keskeytetään automaattisesti.

③ Näytöllä ilmoitetaan pariliitoksen onnistumisesta.

Joissain matkapuhelinmalleissa, pariliitos suoritetaan automaattisesti yhdistettäessä.

Järjestelmän kanssa voidaan muodostaa pariliitos viiden Bluetooth®-matkapuhelimen kanssa.

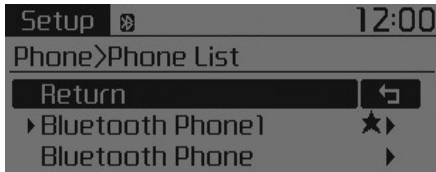

Puhelinlaitteiden luettelo (Phone list)

Enimmillään 5 pariksi liitetyn laitteen nimet näytetään.

Nykyisin liitetyn puhelimen edessä näytetään tunnus [▶].

Valitse halutun puhelimen nimi säätääksesi sen asetuksia.

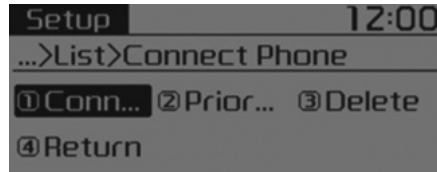

- Yhdistäminen puhelimeen

Valitse [Phone List] ▶ Valitse matkapuhelin ▶ Valitse [Connect Phone].

- ① Valitse matkapuhelin, johon ei sillä hetkellä ole yhdistetty.
- ② Yhdistä valittuun matkapuhelimeen.
- ③ Näytöllä ilmoitetaan yhdistämisen onnistumisesta.

Jos puhelimeen on jo valmiiksi yhdistetty, katkaise yhteys nykyiseen puhelimeen ja valitse uusi yhdistettävä puhelin.

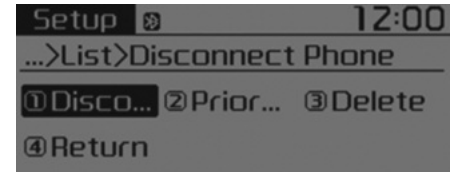

- Puhelimen yhteyden katkaiseminen

Valitse [Phone List] ▶ Valitse matkapuhelin ▶ Valitse [Disconnect Phone].

- ① Valitse nykyisin yhteydessä oleva matkapuhelin.
- ② Katkaise valitun puhelimen yhteys.
- ③ Näytöllä ilmoitetaan yhteyden katkaisusta.

- Yhdistämisjärjestyksen muuttaminen (Prioriteetti)

Tätä toimintoa käytetään muuttamaan pariksi muodostettujen matkapuhelimen automaattista yhdistämisjärjestystä (prioriteettia).

Valitse [Phone List] ► Valitse [Priority] ► Valitse prioriteetin nro 1 matkapuhelin.

- ① Valitse [Priority].
- ② Valitse haluamallasi puhelimelle ensimmäinen prioriteetti pariksi muodostettujen puhelinten luettelosta.
- ③ Muuttunut prioriteettijärjestys näytetään.

Kun yhdistämisjärjestys (prioriteetti) on muutettu, uuteen ensimmäisen prioriteetin matkapuhelimeen yhdistetään.

Kun ensimmäisen prioriteetin puhelimeen ei voida yhdistää: Järjestelmä yrittää yhdistää automaattisesti viimeksi yhdistettyyn puhelimeen.

Tilanne, jossa viimeksi yhdistettyyn puhelimeen ei voida yhdistää: Järjestelmä yrittää yhdistää järjestyksessä, jossa pariksi muodostetut puhelimet on luetteloitu.

Yhdistetty puhelin muutetaan automaattisesti ensimmäisen prioriteetin puhelimeksi.

- Poistaminen

Valitse [Phone List] ► Valitse matkapuhelin ► Valitse [Delete].

- ① Valitse haluttu matkapuhelin.
- ② Poista valittu matkapuhelin.
- ③ Näytöllä ilmoitetaan poistamisen onnistumisesta.

Kun yhdistettyä puhelinta yritetään poistaa, sen yhteys katkaistaan ensin.

HUOMIO

- ***Kun poistat matkapuhelimen, myös sen mukana ladatut yhteystiedot poistetaan.***
- ***Varmistaaksesi vakaan Bluetooth®-yhteyden, poista tarpeeton matkapuhelin äänentoistojärjestelmästä ja poista myös äänentoistojärjestelmä matkapuhelimen laiteluettelosta.***

Yhteystietojen lataus

Tätä toimintoa käytetään lataamaan yhteystiedot ja puheluhistoria äänentoistojärjestelmään.

Valitse [Contacts Download]

HUOMIO

- ***Lataustoiminto ei ehkä ole tuettu joissain matkapuhelimissa.***
- ***Kun lataat uusia yhteystietoja, poista kaikki aikaisemmin tallennetut yhteystiedot ennen latauksen aloittamista.***

Auto Download

Yhteystietojen ja puheluhistorian lataus voidaan suorittaa automaattisesti matkapuhelimeen yhdistettäessä.

Valitse [Auto Download] ► Aseta [On/Off]

Lähtökanavan äänenvoimakkuus

Tätä toimintoa käytetään säätämään lähtevää äänenvoimakkuutta, jonka toinen osapuoli kuulee *Bluetooth*[®]-handsfreellä tehdyn puhelun aikana.

Valitse [Outgoing Volume] ► Aseta äänenvoimakkuus

Puhelun aikana äänenvoimakkuutta voidaan säätää käyttämällä **[SEEK TRACK]** painiketta.

Bluetooth-järjestelmän kytkeminen pois päältä

Tätä toimintoa käytetään, kun et halua käyttää langatonta *Bluetooth*[®]-järjestelmää.

Valitse [Bluetooth System Off]

Jos puhelimeen on jo valmiiksi yhdistetty, katkaise yhteys nykyiseen puhelimeen ja kytke langaton *Bluetooth*[®]-järjestelmä pois päältä.

Langattoman *Bluetooth*[®]-tekniikan käyttäminen

Käyttääksesi *Bluetooth*[®]-järjestelmää sen ollessa pois päältä, noudata seuraavia vaiheita.

- Langattoman *Bluetooth*[®]-tekniikan kytkeminen päälle **[PHONE]** painikkeella

Paina **[PHONE]** painiketta ► Näytön opastus

Siirtyy ruutuun, jossa *Bluetooth*[®]-toimintoja voidaan käyttää ja jossa annetaan näytön opasteita.

- Langattoman *Bluetooth*[®]-tekniikan kytkeminen päälle **[SETUP/CLOCK]** painikkeella.

Paina **[SETUP/CLOCK]** painiketta ► Valitse [Phone]

- ① Näytöllä kysytään, halutaanko *Bluetooth*[®]-tekniikka kytkeä päälle.
- ② Valitse näytöltä [YES] kytkeäksesi langattoman *Bluetooth*[®]-toiminnon ja näytön opastuksen päälle.

Jos *Bluetooth*[®]-järjestelmä kytketään päälle, järjestelmä yrittää automaattisesti yhdistää viimeksi yhdistettyyn *Bluetooth*[®]-matkapuhelimeen.

ÄÄNENTOISTO (kosketusnäytöllä) (ainoastaan hybridiajoneuvot)

■ Tyypin B-1



■ Tyypin B-2



(langattomalla *Bluetooth*[®]-tekniikalla varustetuissa malleissa)

JFB55000LU/JFB55001LU

Äänentoiston ominaisuudet



(1) LEVYN POISTO

- Poistaa levyn.

(2) RADIO (Tyyppi B-1)

- Vaihtaa FM/AM-tilan.
- Aina kun painiketta painetaan, toimintatila vaihtuu seuraavassa järjestyksessä: FM1 → FM2 → FMA → AM → AMA.

(3) RADIO (Tyyppi B-2)

- Vaihtaa FM/AM-tilan.
- Aina kun painiketta painetaan, toimintatila vaihtuu seuraavassa järjestyksessä: FM1 → FM2 → AM.

(4) MEDIA

- Vaihtaa CD, USB(iPod®), AUX, My Music, BT Audio -tilaan.
- Aina kun painiketta painetaan, tila vaihtuu järjestyksessä CD, USB (iPod®), AUX, My Music ja BT Audio.

(5) PHONE

- Vaihtaa puhelintilan.
- Kun puhelinta ei ole liitetty, puhelinyhteysruutu avautuu näytölle.

(6) KAPPALEEN HAKU

Lyhyesti painettuna

- Radio-tila: edellisen/seuraavan taajuuden toisto
- CD, USB, iPod®, My Music, BT Audio -tila: vaihtaa kappaletta tai musiikkitiedostoa.

Pohjassa pidettynä

- Radio-tila: muuttaa jatkuvasti taajuutta. Nykyisen taajuuden toisto alkaa vapauttaessa painike.
- CD, USB, iPod®, My Music -tila: kelaat kappaletta tai tiedostoa eteen-/taaksepäin.
- Ohjaa soiton äänenvoimakkuutta Handsfree-puhelun aikana.

(7) VIRTAKYTKIN/ÄÄNENVOIMAKKUUDEN SÄÄDIN

- Virran on/off-säädin: Säätimen painaminen kytkee laitteen virran päälle/pois päältä.
- Äänenvoimakkuuden säädin: Säätimen kääntäminen vasemmalle/oikealle säätää äänenvoimakkuuden.



(8) DISP

- Aina kun painiketta painetaan lyhyesti, asettuu näyttö pois päältä → Näyttö päälle → Näyttö pois päältä.
- Äänentoistolaitteen toiminta säilyy ja ainoastaan näyttö sammutetaan.
- Jos näyttö on pois päältä, paina mitä tahansa painiketta kytkeäksesi sen uudelleen päälle.

(9) TA/SCAN (Tyyppi B-1)

- Radio-tila:
 - Paina lyhyesti painiketta: TA On/Off
 - Pidä painiketta pohjassa: Jokaista radioasemaa kuunnellaan noin 5 sekuntia.
- CD, USB, My Music -tila
 - Pidä painiketta pohjassa: Jokaista kappaletta (tiedostoa) kuunnellaan noin 10 sekuntia.
 - Pidä painiketta pohjassa uudelleen jatkaaksi nykyisen kappaleen (tiedoston) kuuntelua.

(10) SCAN (Tyyppi B-2)

- Radio-tila: toistaa jokaista vastaanotettavaa lähetystä 5 sekuntia.
- CD, USB, My Music -tila: jokaista kappaletta (tiedostoa) kuunnellaan noin 10 sekuntia.

(11) ASETUKSET

- Vaihtaa asetustilan.

(12) CLOCK

- Näyttää kellon/päivämäärän/päivän.

(13) FOLDER

- MP3 CD / USB -tila: Hakemiston haku

(14) TUNE-säädin

- Radio-tila: käännä vaihtaaksesi lähetystaajuutta.
- CD, USB, iPod®, My Music -tila: käännä hakeaksesi kappaleita/kanavia/tiedostoja.

* HUOMAUTUS - Levyjen käyttäminen

- Tämä laite on suunniteltu yhteensopivaksi seuraavin logo-tunnuksin varustettujen ohjelmistojen kanssa.
- Älä puhdista levyjä levyjä kemiallisilla liuoksilla, kuten levysuihkeilla, antistaattisilla aineilla/suihkeilla, bentseenillä tai tinnerillä.
- Aseta levyt takaisin alkuperäisiin koteloihin käytön jälkeen estääksesi levyjen naarmuuntumisen.
- Tartu levyistä niiden reunoilta tai keskiaukosta estääksesi leypintojen vahingot.
- Älä syötä vieraita esineitä levyn syöttö-/poistoaukkoon. Vieraiden esineiden syöttäminen voi johtaa laitteen sisäosien vahinkoihin.
- Älä syötä kahta levyä samanaikaisesti.
- Kun käytät CD-R/CR-RW-levyjä, levyn luvussa ja toistoajoissa saattaa esiintyä eroavaisuuksia riippuen levyn valmistajasta, valmistustavasta ja käyttäjän käyttämästä tallennusmenetelmästä.

(Jatkuu)

(Jatkuu)

- Puhdista sormenjäljet ja pöly pois levyn pinnalta (kuvapuoli) pehmeällä kankaalla.
- Jos laitteessa käytetään CD-R/CD-RW-levyjä, joihin on kiinnitetty tarroja, saattaa seurauksena olla ongelmia levyn poistossa tai levyn jumittuminen syöttöaukkoon. Tämänlaiset levyt saattavat aiheuttaa myös melua toiston aikana.
- Jotkut CD-R/CD-RW-levyt eivät välttämättä toimi riippuen levyn valmistajasta, valmistustavasta ja käyttäjän käyttämästä levyn tallennusmenetelmästä. Jos ongelma jatkuu, erilaisten CD-levyjen jatkuva käyttäminen voi johtaa toimintahäiriöihin.
- Tämän tuotteen suorituskyky saattaa vaihdella riippuen CD-RW-ajuriohjelmistosta.
- Kopiosuojatut CD-levyt, kuten S-tyyppiset CD:t, eivät ehkä toimi laitteessa. DATA-levyjä ei voida toistaa. (nämä levyt voivat kuitenkin toimia, mutta käyttäytyvät epänormaalisti).

(Jatkuu)

(Jatkuu)

- Älä käytä poikkeavan muotoisia levyjä (esim. 8 cm:n, sydämenmuotoisia, monikulmaisia), koska nämä voivat johtaa toimintahäiriöihin.
- Jos levy jätetään syöttöaukkolle 10 sekunniksi, järjestelmä vetää levyn automaattisesti sisään laitteeseen.
- Ainoastaan aidot audio-CD-levyt ovat tuettuja. Muissa levyissä saattaa esiintyä tunnistushäiriöitä (esim. CD-R-kopiot, CD-levyt tarroilla).

MP3-tiedoston tiedot

- Tuetut ääniformaatit

Tiedostojärjestelmä	ISO 9660 Level 1
	ISO 9660 Level 2
	Romeo / Juliet (128 merkkiä)
Äänentoisto Pakkaus	MPEG1 Audio Layer3
	MPEG2 Audio Layer3
	MPEG2.5 Audio Layer3
	Windows Media Audio Ver 7.X & 8.X

* Jos tiedosto ei ole ylläesitettyjen formaattien mukainen, sitä ei välttämättä voida tunnistaa oikein tai sen tiedostonimi tai muut tiedot eivät näy oikein.

- Pakattujen tiedostojen tuki
- Tuetut tiedonsiirtonopeudet (Kbps)

TIEDONSIIRTONOPEUS (kbps)	MPEG1	MPEG2	MPEG2.5	WMA
	Layer3	Layer3	Layer3	High Range
	32	8	8	48
	40	16	16	64
	48	24	24	80
	56	32	32	96
	64	40	40	128
	80	48	48	160
	96	56	56	192
	112	64	64	
	128	80	80	
	160	96	96	
	192	112	112	
	224	128	128	
	256	144	144	
	320	160	160	

- Näytteenottotaajuudet (Hz)

MPEG1	MPEG2	MPEG2.5	WMA
44100	22050	11025	32000
48000	24000	12000	44100
3000	16000	8000	48000

- MP3/WMA-pakatuissa tiedostoissa saattaa esiintyä äänenlaatuun liittyviä eroja riippuen tiedonsiirtonopeudesta. (korkeammilla tiedonsiirtonopeuksilla voidaan saavuttaa korkeampi äänenlaatu).
 - Tämä laite tunnistaa ainoastaan MP3/WMA-tiedostopäätteet. Muita tiedostopäätteitä ei välttämättä tunnisteta oikein.
- Tunnistettujen hakemistojen ja tiedostojen enimmäismäärä
 - Hakemisto : 255 hakemistoa CD-levyllä, 2 000 hakemistoa USB-laitteella
 - Tiedosto : 999 tiedostoa CD-levyllä, 6 000 tiedostoa USB-laitteella
- * Tunnistettavien hakemistotasojen määrää ei ole rajoitettu.

- Kielituki (Unicode-tuki)
 1. Englanti: 94 merkkiä
 2. Erikoismerkit ja tunnukset: 986 merkkiä
 - * Muita kieliä kuin Englantia, Koreaa ja Kiinaa ei ole tuettu.
- 3. Tekstinäyttö (Unicode-pohjainen)
 - Tiedostonimi : Enintään 64 englannin kielen merkkiä
 - Kansion nimi : Enintään 32 englannin kielen merkkiä
 - * Tekstin vieritystoiminto mahdollistaa tiedoston koko nimen näkymisen myös siinä tapauksessa, jossa nimi on liian pitkä näkymään näytöllä keralla.
- Yhteensopivuus levytyypin mukaan
 1. Sekalevyjen (MIXED CD) toisto: Ensin toistetaan audio-tiedostot, sitten pakatut.
 2. EXTRA CD-levyjen toisto: Ensin toistetaan audio-tiedostot, sitten pakatut.
 3. Multisessio-CD-levyjen toisto: Toistetaan sessiojärjestyksessä
 - MIXED CD : CD-tyyppi, jossa yhdessä levyssä tunnistetaan sekä MP3 että audio-CD-tiedostoja.
 - Multisessio-CD-levyt ovat levyjä, joissa on vähintään kaksi sessiota. Extra-CD-levyistä poiketen multisessio-CD-levyt on tallennettu erillisiksi sessioiksi, joissa ei ole media-rajoitteita.
- CD-levyjen kirjoittamisen varoitukset
 1. Kaikissa tapauksissa, paitsi multisessio-levyjen luomisessa, valitse "päättää sessio" -valinta ennen levyn luomista. Järjestelmä saattaa tarkastaa jonkun aikaa (noin 25 sekuntia), onko levyn sessio päätetty. Tämä ei tarkoita toimintahäiriötä. (Viive saattaa olla pidempi riippuen hakemistojen ja tiedostojen määrästä).
 2. MP3/WMA-tiedostojen päätteiden vaihtaminen tai muiden tiedostopäätteiden vaihtaminen MP3/WMA:ksi saattaa johtaa tuotteen toimintahäiriöihin.
 3. Kun nimeät MP3/WMA-päätteisiä tiedostoja, käytä ainoastaan englannin tai korean kieltä. (muut kuin englannin tai korean kielet eivät ole tuettuja ja eivät näin ollen näy näytöllä).
 4. Musiikkitiedostojen luvaton käyttö ja kopioiminen on kielletty laissa.
 5. Sellaisten CD-R/CD-RW-levyjen pitkäaikainen käyttö, jotka eivät ole standardien ja määräysten mukaisia, voi johtaa tuotteen toimintahäiriöihin.

* HUOMAUTUS - iPod-laitteen käyttäminen

- Liitä USB-laite moottorin käynnistämisen jälkeen. USB-laite saattaa vahingoittua, jos se on jo valmiiksi liitetty ja auton virta kytketään päälle. USB-laite ei välttämättä toimi oikein, jos auton virta kytketään päälle/pois USB-laitteen ollessa kytkettynä.
- Varo staattisia sähköpurkauksia liittäessäsi/irrottaessasi USB-laitteita.
- MP3-enkoodattuja laitteita ei tunnisteta, jos ne liitetään ulkoisena laitteena.
- Kun liität ulkoista USB-laitetta, järjestelmä ei välttämättä tunnista USB-laitetta oikein joissain käyttötiloissa.
- Ainoastaan tuotteet, jotka on alustettu 64 kbit bitti-/sektorikokoon voidaan tunnistaa.
- Tämä laite tunnistaa USB-laitteet, jotka on alustettu FAT 12/16/32 -tiedostojärjestelmällä. Tämä laite ei tunnista tiedostoja NTFS-tiedostojärjestelmästä.

(Jatkuu)

(Jatkuu)

- Joitain USB-laitteita ei ole ehkä tuettu yhteensopivuusristiriitojen johdosta.
- Vältä koskettamasta USB-liitintä millään ruumiinosalla tai vieraalla esineellä.
- Toistuva USB-laitteen liittäminen/irrottaminen lyhyessä ajassa voi johtaa tuotteen toimintahäiriöihin.
- USB-laitteen irrottamisen yhteydessä voi kuulua epämääräistä ääntä.
- Varmista, että liität/irrotat ulkoisen USB-laitteen äänentoiston ollessa pois päältä.
- Järjestelmän vaatima USB-laitteen tunnistusaika saattaa vaihdella riippuen USB-laitteen tyypistä, koosta ja tiedostojärjestelmästä. Nämä aikavaihtelut eivät ole merkkejä toimintahäiriöstä.
- Järjestelmä tukee ainoastaan musiikkitiedostojen toistoon tarkoitettuja USB-laitteita.
- USB-kuvat ja -videot eivät ole tuettuja.

(Jatkuu)

(Jatkuu)

- Älä käytä USB-porttia akkujen lataamiseen tai USB-laitteille, jotka muodostavat lämpöä. Nämä toimet voivat heikentää laitteen toimintaa tai rikkoa sen.
- Järjestelmä ei välttämättä tunnista USB-laitetta, jos käytössä on erikseen hankittu USB-jakaja tai -jatkojohto. Liitä USB-laite suoraan ajoneuvon multimedia-porttiin.
- Kun käytössä on USB-massamuisti erillisillä loogisilla asemilla, ainoastaan juurihakemistoon tallennetut tiedostot voidaan toistaa.
- Tiedostot eivät ehkä toimi oikein, jos USB-laitteelle on asennettu ohjelmitojoja.
- Järjestelmä ei ehkä toimi normaalisti, jos MP3-soittimia, matkapuhelimia, digitaalikameroita tai muita elektronisia laitteita (USB-laitteita, joita ei tunnisteta ulkoisina levyinä) on kytketty järjestelmään.

(Jatkuu)

(Jatkuu)

- USB-portin kautta lataaminen ei ehkä toimi joissain mobiililaitteissa.
- Järjestelmä ei ehkä tue normaaleja toimintoja, jos käytössä on erikoistyyppinen USB-muisti (esim. metallikuorinen).
- Laitteen normaalit toiminnot eivät välttämättä ole tuettuja käytettäessä HDD, CF tai SD-muistiformaatteja.
- Laite ei tue DRM-suojattuja (Digital Rights Management.) tiedostoja.
- Erillisen adapterin vaativia USB-muistikkuja (SD tai CF-tyyppi) ei ehkä voida tunnistaa oikein.
- Laite ei ehkä toimi oikein, kun käytössä on USB HDD-kovalevy tai USB, joka on herkkä ajoneuvon käytölle tyypilliselle tärinälle. (esim. i-stick-tyyppi)

(Jatkuu)

(Jatkuu)

- Vältä käyttämästä USB-muistituotteita, joita voidaan käyttää myös avainketjuina tai matkapuhelinlisälaitteina. Näiden tuotteiden käyttäminen voi vahingoittaa USB-liitäntää.
- MP3-laitteen tai puhelimen liittäminen monen eri kanavan (esim. AUX/BT tai Audio/USB-tilat) kautta voi aiheuttaa epämää räisiä ääniä ja käyttäytymistä.



* HUOMAUTUS - iPod®:in käyttö

- iPod® on Apple Inc:n rekisteröity tavaramerkki.
- Jotta voisit käyttää iPod®ia laitteiston painikkeilla, sinun on hankittava tarkoituksenmukainen iPod®-johto. (Johto, joka toimitetaan iPod®/iPhone®-tuotteiden hankinnan yhteydessä)
- Jos iPod® liitetään ajoneuvoon toiston aikana, järjestelmästä saattaa kuulua 1-2 sekunnin pituinen korkeataajuuksinen ääni heti liittämisen jälkeen. Liitä iPod® mahdollisuuksien mukaan iPod®in toiston ollessa pysäytettynä.
- Jos virtalukko on ON-asennossa, iPod®in liittäminen iPod®-johdolla lataa iPod®ia auton äänentoiston kautta.
- Kun liität iPod®-johtoa huolehdi, että kiinnität liittimen kunnolla estääksesi yhteishäiriöt.

(Jatkuu)

(Jatkuu)

- Kun sekä ulkoisen laitteen, kuten iPod®in, ja äänentoistojärjestelmän taaajuuskorjaimet (EQ) ovat aktiivisia, niiden vaikutukset ovat päällekkäisiä, joka saattaa aiheuttaa äänenlaadun heikkenemistä ja pätkimistä. Aina kuin mahdollista kytke EQ-toiminto pois päältä ulkoisesta laitteesta, jos yhdistät sen äänentoistojärjestelmään.
- iPod® tai AUX-laitteen liittämisen yhteydessä voi kuulua meluääntä. Kun näitä laitteita ei enää käytä, irrota ne säilytystä varten.
- Kun iPod® tai AUX-laite on kytketty pistorasiaan latausta varten, ulkoisen laitteen toistosta saattaa aiheutua meluääntä. Näissä tapauksissa irrota sähköliitin ennen käyttöä.
- Äänen hyppimistä tai normaalista poikkeavaa toimintaa saattaa ilmetä riippuen iPod®/iPhone®-laitteesi ominaisuuksista.

(Jatkuu)

(Jatkuu)

- Jos iPhone® on yhdistetty sekä *Bluetooth*®-tekniikalla sekä USB-johdolla, ääni ei ehkä kuulu oikein. Valitse iPhone® telakkaliitin tai *Bluetooth*®-tekniikka, vaihtaaksesi ääniulostulon (äänilähde).
- iPod®-tilaa ei voida käyttää, jos iPod®ia ei tunnisteta tukemattoman laiteversion, iPod®in virheellisen toiminnan tai rikkoutumisen johdosta.
- Viidennen sukupolven iPod® Nano-laitteita ei välttämättä tunnisteta akun jännitetasen ollessa alhainen. Lataa iPod® käyttöä varten.
- iPod®in näyttämät haku-/toistojärjestykset saattavat poiketa äänentoistojärjestelmän järjestyksistä.
- Jos iPod® toimii virheellisesti iPod®-laitteen virheen johdosta, nollaa iPod® ja kokeile uudelleen. (Lisätietoja saat tutustumalla iPod®-käyttöoppaaseen)

(Jatkuu)

(Jatkuu)

- Jotkut iPod®-laitteet eivät ehkä synkronoidu järjestelmän kanssa riippuen laiteversiosta. Jos media poistetaan ennen sen tunnistamista, järjestelmä ei ehkä palauta oikein aiemmin käytettyä tilaa. (iPad-latausta ei ole tuettu).
- Vaikka järjestelmä tukee 1.0 m iPod®/iPhone®-johtoa, pitkää johtoa ei voida tunnistaa.

* HUOMAUTUS - *Bluetooth*[®]-äänentoiston käyttäminen

- Langatonta *Bluetooth*[®]-äänentoistoa voidaan käyttää ainoastaan, kun *Bluetooth*[®]-puhelin on yhdistetty.
- *Bluetooth*[®]-äänentoisto ei tule käytettäväksi, kun yhdistettävä matkapuhelin ei tue tätä toimintoa.
- Jos *Bluetooth*[®]-äänentoiston aikana järjestelmään yhdistetään toinen *Bluetooth*[®]-puhelin, musiikin toisto myös pysäytetään.
- Kappaleen vaihtopainikkeiden (ylös/ alas) painaminen *Bluetooth*[®]-äänentoiston aikana voi aiheuttaa painikkeääniä joissain matkapuhelimissa.
- Musiikin suoratoisto langattomalla *Bluetooth*[®]-tekniikalla ei ehkä ole tuettu joissain matkapuhelimissa.

(Jatkuu)

(Jatkuu)

- Kun palaat langattomaan *Bluetooth*[®]-äänentoistotilaan puhelun lopettamisen jälkeen, tila ei välttämättä käynnisty uudelleen automaattisesti joissain matkapuhelimissa.
- Puhelun tekeminen tai sen vastaanottaminen *Bluetooth*[®]-äänentoiston aikana voi johtaa äänihäiriöihin.

* HUOMAUTUS - Langaton *Bluetooth*[®]-matkapuhelin

- Langaton *Bluetooth*[®]-handsfree tarkoittaa järjestelmää, jonka avulla käyttäjä pystyy tekemään helposti puheluita *Bluetooth*[®]-puhelimella äänentoistojärjestelmän kautta.
- *Bluetooth*[®] on langaton tekniikka, jonka avulla järjestelmään voidaan yhdistää erilaisia lyhyellä kantamalla toimivia laitteita, kuten hands-free-laitteita, stereo-kuulokkeita, kauko-ohjaimia jne. Lisätietoja *Bluetooth*[®]-tekniikasta löydät Internet-osoitteesta: www.Bluetooth.com. Ennen kuin käytät langattoman *Bluetooth*[®]-tekniikan äänentoistoa.
- *Bluetooth*[®] merkinnät ja logot ovat rekisteröityjä tavaramerkkejä, jotka omistaa *Bluetooth*[®] SIG, Inc. KIALLA on lupa näiden merkintöjen käyttöön. Muut tavaramerkit ja kauppanimet ovat vastaavien omistajien omistuksessa. Matkapuhelimessa on oltava *Bluetooth*[®]-ominaisuus langattoman *Bluetooth*[®]-tekniikan käyttämiseksi.

(Jatkuu)

(Jatkuu)

- Äänentoisto tukee seuraavia *Bluetooth*[®]-toimintoja. Kaikkia toimintoja ei ehkä ole tuettu riippuen *Bluetooth*[®]-laitteestasi.
 - Puhelujen tekeminen ja vastaanottaminen *Bluetooth*[®]-handsfree-toiminnolla
 - Valikkotoiminnot puhelun aikana (yksityispuhelu, odottavan puhelun vaihto, lähtökanavan äänenvoimakkuus)
 - Puheluhistorian lataus
 - Yhteystietojen lataus
 - Yhteystietojen/puheluhistorian automaattinen lataus
 - *Bluetooth*[®]-laitteen automaattinen yhdistys
 - *Langattoman Bluetooth*[®]-tekniikan äänentoisto
- Ennen kuin käytät langattomia *Bluetooth*[®]-toimintoja äänentoistojärjestelmässä, tutustu puhelimen käyttöoppaaseen langattoman *Bluetooth*[®]-tekniikan osalta.

(Jatkuu)

(Jatkuu)

- Puhelimen ja äänentoistojärjestelmän välille on muodostettava pariliitos ennen *Bluetooth*[®]-ominaisuuksien käyttöä.
- *Bluetooth*[®]-matkapuhelimen pariliitoksen muodostaminen ja yhdistäminen toimii ainoastaan, kun matkapuhelimesi *Bluetooth*[®]-ominaisuus on kytketty päälle. (Menetelmät *Bluetooth*[®]-ominaisuuden kytkemiseen vaihtelevat matkapuhelimen mallista riippuen).
- Älä käytä matkapuhelinta tai muuta langattoman *Bluetooth*[®]-tekniikan asetuksia (esim. pariliitos) ajon aikana.
- Vaikka puhelimesi olisi *Bluetooth*[®]-tuki, puhelinta ei löydetä laitehaussa, jos se ei ole näkyvässä tilassa tai sen *Bluetooth*[®]-toiminto on kytketty pois päältä. Aseta puhelin näkyvään tilaan tai kytke *Bluetooth*[®]-tekniikka päälle ennen kuin aloitat haun/yhdistämisen auton äänentoistojärjestelmällä.

(Jatkuu)

(Jatkuu)

- Hands-free-toiminto ei ole käytettävissä, mikäli puhelimesi on operaattorin toiminta-alueen ulkopuolella (esim. tunnelissa, maan alla, vuoristossa jne.).
- Jos matkapuhelimesi operaattorin signaali on heikko tai auton matkustamon melu on liiallinen, vastapuolta voi olla vaikea kuulla puhelun aikana.
- Älä aseta puhelinta metallisten kappaleten lähelle tai sisään. Muussa tapauksessa yhteys *Bluetooth*[®]-järjestelmään tai matkapuhelintukiasemaan voi häiriintyä.
- Järjestelmän sijoittaminen sähkömagneettiseen ympäristöön voi lisätä häiriöäänien esiintymistä.
- Jotkut matkapuhelimet tai muut laitteet saattavat aiheuttaa häiriöääntä tai toimintahäiriötä äänentoistojärjestelmään. Tässä tapauksessa kokeile sijoittaa laite eri paikkaan tilanteen ratkaisemiseksi.

(Jatkuu)

(Jatkuu)

- Kun puhelin on yhdistetty langattomalla *Bluetooth*[®]-tekniikalla äänentoistojärjestelmään, puhelimen akku saattaa tyhjentyä nopeammin kuin muita langattomia *Bluetooth*[®]-toimintoja käytettäessä.
- Jos prioriteetti on asetettu ajoneuvon virran kytkemisen yhteydessä (IGN/ACC ON), *Bluetooth*[®]-puhelin yhdistetään automaattisesti. Vaikka olisit ajoneuvon ulkopuolella, *Bluetooth*[®]-puhelin yhdistetään automaattisesti, kun olet toiminta-alueen sisällä. Jos et halua, että *Bluetooth*[®]-puhelimeen yhdistetään automaattisesti, kokeile seuraavia toimenpiteitä.
 - 1) Sammuta *Bluetooth*[®]-toiminto matkapuhelimestasi.
 - 2) Sammuta *Bluetooth*[®]-toiminto auton äänentoistojärjestelmästä.

(Jatkuu)

(Jatkuu)

- Sammuttaaksesi *Bluetooth*[®]-toiminnon auton äänentoistojärjestelmästä, siirry [SETUP] > [Phone] ja sammuta [turn off] *Bluetooth*[®]-tekniikka käytöstä.
- *Bluetooth*[®]-yhteys saattaa katketa ajoittain joissain matkapuhelimissa. Noudata näitä vaiheita ja yritä uudelleen.
 - 1) Kytke *Bluetooth*[®]-toiminto matkapuhelimesta pois päältä ja uudelleen päälle ja yritä sitten uudelleen.
 - 2) Kytke matkapuhelimen virta pois päältä ja uudelleen päälle ja yritä uudelleen.
 - 3) Poista matkapuhelimen akku kokonaan, käynnistä puhelin ja yritä sitten uudelleen.
 - 4) Käynnistä äänentoistolaitte ja yritä uudelleen.
 - 5) Poista kaikki pariiksi liitetyt laitteet, tee pariliitos ja yritä uudelleen.
- Järjestelmään voidaan muodostaa pariiksi enintään viisi *Bluetooth*[®]-laitetta.

(Jatkuu)

(Jatkuu)

- Puhelimen yhteystietojen nimet tulisi tallentaa englanninkielisellä merkistöllä tai muussa tapauksessa ne eivät näy oikein.
- Handsfree-puhelun äänenvoimakkuus ja laatu saattavat vaihdella matkapuhelimesta riippuen.
- Ainoastaan yksi *Bluetooth*[®]-laitte voidaan yhdistää kerrallaan.
- Joissain matkapuhelimissa ajoneuvon virran kytkeminen *Bluetooth*[®]-handsfree-puhelun aikana johtaa puhelun katkeamiseen. (Soita takaisin virran kytkemisen jälkeen).
- Jos matkapuhelinta ei muodosteta pariiksi ja yhdistetä, puhelintilaa ei voida avata. Kun puhelin on muodostettu pariiksi ja yhdistetty, opastusruutu avautuu.

⚠ HUOMIO

- *Langaton Bluetooth®-handsfree on varuste, joka helpottaa kuljettajaa turvallisessa ajotavassa. Langattoman Bluetooth®-puhelimien yhdistäminen auton äänentoistojärjestelmään mahdollistaa käyttäjän vaivattoman puheluiden tekemisen, puheluiden vastaamisen sekä yhteystietojen hallinnan. Ennen kuin käytät Bluetooth®-tekniikkaa, tutustu huolellisesti tämän käyttöoppaan sisältöön.*
- *Toimintojen liiallinen käyttö ajon aikana saattaa johtaa huolimattomaan ajotapaan, joka voi johtaa onnettomuuksiin.*
- *Älä käytä laitetta liikaa ajon aikana.*
- *Näytön pitkäaikainen katseleminen on vaarallista ja voi johtaa onnettomuuksiin.*
- *Katso näyttöön ajon aikana vain lyhyesti.*

*** HUOMAUTUS - Puheentunnistuksen käyttäminen**

- Kun käytät puheentunnistusta, ainoastaan käyttöoppaassa luettellodut komennot ovat tuettuja.
- Muista, että puheentunnistusjärjestelmän toimiessa minkä tahansa muun kuin  painikkeen tai ruudun painaminen keskeyttää puheentunnistustilan.
- Paras puheentunnistusjärjestelmän suorituskyky saavutetaan, kun mikrofoni suunnataan kuljettajan pään kohdalle ja äänikomennot lausutaan oikeasta istuma-asennosta.
- Seuraavissa tilanteissa puheentunnistus ei ehkä toimi oikein ulkopuolisen äänen johdosta.
 - Kun ikkunat ja kattoluukku ovat auki
 - Kun jäähditys-/lämmitysjärjestelmän puhallus on voimakas
 - Ajettaessa tunnelissa
 - Ajettaessa epätasaisilla ja huonokuntoisilla teillä.

(Jatkuu)

(Jatkuu)

- Kovalla sateella (kaatosateet, myrskytuulet)
- Puhelimeen liittyviä puhekomentoja voidaan käyttää ainoastaan, kun Bluetooth®-laite on yhdistetty.
- Kun halutaan tehdä puhelu lausumalla soitettavan nimi, vastaava yhteystieto on oltava ladattu ja tallennettu äänentoistojärjestelmään.
- Kun olet ladannut yhteystiedot langattomalla Bluetooth®-tekniikalla, järjestelmässä kestää jonkun aikaa, että yhteystiedot saadaan muunnettua äänidataksi. Tämän aikana puheentunnistus ei ehkä toimi oikein.
- Lausu puhekomennot luonnollisesti ja selvästi, kuin normaalissa keskustelussa.

Radio-tila (Tyyppi B-1)

Radiotilan näyttöpainikkeet

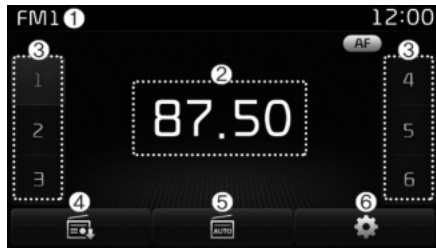

(1) Tilanäkymä

Näyttää nykyisen käyttötilan.

(2) Taajuus

Näyttää nykyisen taajuuden.

(3) Esivalinta

Näyttää nykyisen esivalintanumeron [1] ~ [6].

(4) Esivalintanäyttö

Näyttää tallennetut esivalinnat.

(5) Auto store

Tallentaa esivalintapainikkeisiin automaattisesti taajuudet, joilla on vahvin vastaanottokyky.

(6) RDS-valikko

Näyttää RDS-valikon.

(7) RDS-tiedot

Näyttää RDS-lähetystietoja

Radio-tilan painikkeella



[RADIO]Painikkeen painaminen vaihtaa toimintatilaa seuraavassa järjestyksessä: FM1 → FM2 → FMA → AM → AMA.

Jos [Mode Pop-up] on kytketty päälle **[SETUP]** ► [Display] -tilasta, **[RADIO]** painikkeen painaminen näyttää Radion ponnahdusruudun.

Käännä **TUNE**-säädintä siirtääksesi kursoria. Paina säädintä tehdäksesi valinnan.

HAKU

Paina **[SEEK TRACK]** painiketta toistaaksesi edellisen/seuraavan taajuuden.

TUNE

Käännä **TUNE**-säädintä valitaksesi halutun taajuuden.

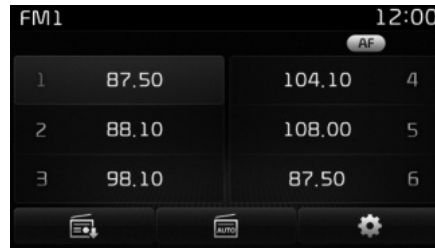
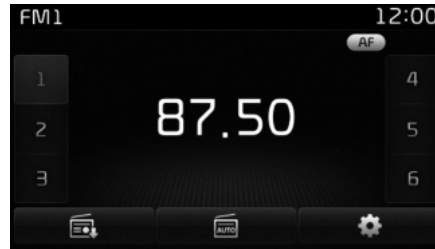
**Esivalintojen valitseminen/tallentaminen**

Paina [1] ~ [6] painikkeita toistaaksesi haluttua esivalintakanavaa.

Paina [Preset] painiketta näyttääksesi lähetystietoja jokaiseen painikkeeseen tallennetusta taajuudesta.

Kun kuuntelet taajuutta, jonka haluat tallentaa esivalintaan, pidä pohjassa yhtä esivalintapainikkeista [1] ~ [6] tallentaaksesi nykyisen taajuuden valittuun esivalintaan.

Auto Store

Paina [Auto store] painiketta tallentaaksesi automaattisesti vastaanotettavat taajuudet esivalintapainikkeisiin.

[Auto store] painikkeen painaminen uudelleen Auto Store -toiminnon ollessa toiminnassa peruuttaa toiminnon ja palauttaa aiemmin käytetyn taajuuden.



RDS-Valikko

Paina [Auto store] painiketta asettaaksesi AF (vaihtoehtoinen taajuus), Region- (paikallisojelmat) ja News-toiminnot (uutiset).

RDS-valikko ei ole tuettu AM tai AMAtilassa.

Scan-selaus

Paina **[TA/SCAN]** painike. Jokaista radioasemaa kuunnellaan noin 5 sekuntia.

Aikaisemmin käytetty taajuus palautuu, kun scan-selaus on suoritettu.

Kun Scan-toiminto on toiminnassa, **[TA/SCAN]** painikkeen painaminen keskeyttää selauksen.

TA-liikennetiedotukset (Traffic Announcement)

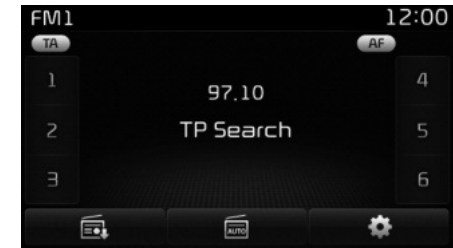

Paina **[TA/SCAN]** painiketta kytkeäksesi TA-toiminnon (Traffic Announcement) päälle/pois päältä.

Radio-tila (Tyyppi B-2)

Radiotilan näyttöpainikkeet

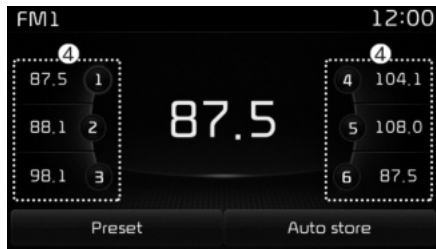

(1) Tilanäkymä

Näyttää nykyisen käyttötilan.

(2) Taajuus

Näyttää nykyisen taajuuden.

(3) Esivalinta

Näyttää nykyisen esivalintanumeron [1] ~ [6].

(4) Esivalintanäyttö

Näyttää esivalintapainikkeet

(5) Auto store

Tallentaa esivalintapainikkeisiin automaattisesti taajuudet, joilla on vahvin vastaanottokyky.

Radio-tilan painikkeella

[RADIO] Painikkeen painaminen vaihtaa toimintatilaa välillä: FM1 →FM2→AM.

Jos [Mode Pop-up] on kytketty päälle **[SETUP]** ► [Display] -tilasta, **[RADIO]** painikkeen painaminen näyttää Radion ponnahdusruudun.

Käännä **TUNE**-säädintä siirtääksesi kursoria. Paina säädintä tehdäksesi valinnan.

HAKU

Paina [**SEEK TRACK**] painiketta toistaaksesi edellisen/seuraavan taajuuden.

TUNE

Käännä **TUNE**-säädintä valitaksesi halutun taajuuden.



Esivalintojen valitseminen/tallentaminen

Paina [Preset] painiketta näyttääksesi lähetystietoja jokaiseen painikkeeseen tallennetusta taajuudesta.

Paina [1] ~ [6] painikkeita toistaaksesi haluttua esivalintakanavaa.

Kun kuuntelet taajuutta, jonka haluat tallentaa esivalintaan, pidä pohjassa yhtä esivalintapainikkeista [1] ~ [6] tallentaaksesi nykyisen taajuuden valittuun esivalintaan.

Auto Store

Paina [Auto store] painiketta tallentaaksesi automaattisesti vastaanotettavat taajuudet esivalintapainikkeisiin.

Scan-selaus

Paina [**SCAN**] painiketta toistaaksesi vahvimmin kuuluvia taajuuksia 5 sekuntia / taajuus.

Pidä [**SCAN**] painiketta pohjassa toistaaksesi jokaista esivalintaa 5 sekuntia.

Aikaisemmin käytetty taajuus palautuu, kun scan-selaus on suoritettu.

Scan-selaus keskeytyy [**SCAN**] painikkeen painamisesta.

Media-tila

Media-tilan ruutu



Paina **[MEDIA]** painiketta vaihtaaksesi tilan järjestyksessä: CD → USB(iPod®) → AUX → My Music → BT Audio.

Jos [Pop-up Mode] / [Mode Pop-up] on kytketty päälle **[SETUP]** ► [Display]-tilasta, painikkeen **[MEDIA]** painaminen näyttää Median ponnahdusruudun.

Käännä **TUNE**-säädintä siirtääksesi kursoria. Paina säädintä tehdäksesi valinnan.

Media-tilan ponnahdusruutu voidaan näyttää ainoastaan, kun vähintään kaksi media-tilaa on kytketty päälle.

Mode-ruutu tilapalkissa



Kun langaton *Bluetooth*® -tekniikka, iPod®, USB tai AUX-laite liitetään tai CD syötetään, vastaavan tilan tunnus ilmestyy näytölle.

Tunnus	Kuvaus
	Langaton <i>Bluetooth</i> ®-tekniikka
	CD
	iPod®
	USB
	AUX

VALIKKO: Ääni-CD

Audio CD-tilan näyttöpainikkeet

■ Tyypin B-1



■ Tyypin B-2

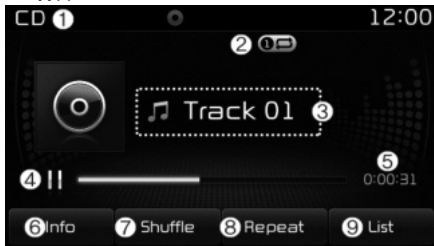

(1) Tila

Näyttää nykyisen käyttötilan.

(2) Käyttötila

Näyttää nykyisen käyttötilan Repeat/Random(satunnaistoisto)/Scanselaus-toiminnoille

(3) Kappaletiedot

Näyttää lisätietoja nykyisestä kappaleesta.

(4) Toisto/Tauko

Vaihtaa toisto/tauko tilaan.

(5) Toisto aika

Näyttää nykyisen toistoajan.

(6) Info

Näyttää yksityiskohtaisia tietoja nykyisestä kappaleesta.

(7) Random(satunnaistoisto)

Kytkee Random-toiminnon päälle/pois päältä.

(8) Repeat

Kytkee Repeat-toistotoiminnon päälle/pois päältä.

(9) List

Siirtyy luetteloruutuun.

Käännä **TUNE** -säädintä vasemmalle/oikealle hakeaksesi kappaleita. Kun haluttu kappale näytetään, paina säädintä tehdäksesi valinnan ja aloittaaksesi toiston.

Audio CD-tilassa

CD-kappaleiden toisto/tauko

Kun audio-CD syötetään, käynnistyy oikea tila automaattisesti ja toisto alkaa.

Paina [II] painiketta toiston aikana pitääksesi tauon toistossa ja paina [▶] painiketta jatkaaksesi sitä.

Ainoastaan aidot audio-CD-levyt ovat tuettuja. Muissa levyissä saattaa esiintyä tunnistushäiriöitä (esim. CD-R-kopioit, CD-levyt tarroilla).

Esittäjä- ja nimiketiedot näytetään ruudulla, mikäli kappaletiedot sisältyvät audio-CD-levyyn.

Kappaleiden vaihtaminen

Paina [SEEK TRACK] painiketta siirtyäksesi edelliseen tai seuraavaan kappaleeseen.

Painikkeen [SEEK TRACK V] painaminen 2 sekunnin jälkeen toiston aloituksesta aloittaa nykyisen kappaleen alusta.

Painikkeen [SEEK TRACK V] painaminen 1 sekunnin jälkeen toiston aloituksesta aloittaa nykyisen kappaleen alusta.

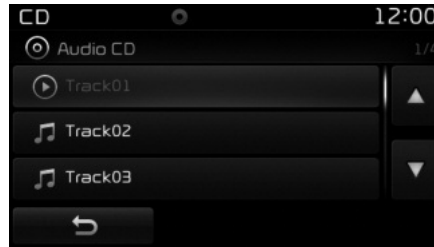

Valitseminen luettelosta

Käännä **TUNE**-säädintä vasemmalle/ oikealle hakeaksesi haluttua kappaletta.

Kun olet löytänyt haluamasi kappaleen, paina **TUNE**-säädintä aloittaaksesi toiston.

Kappaleiden pikakelaus eteen-/taaksepäin

Paina ja pidä [SEEK TRACK] painiketta pohjassa toiston aikana kelataksesi nykyistä kappaletta pikanopeudella eteen- tai taaksepäin.

Selaus (RDS:llä)

Pida [TA/SCAN] painike pohjassa toistaaksesi jokaista kappaletta 10 sekuntia.

Painikkeen [TA/SCAN] pitäminen uudelleen pohjassa poiskytkemiseksi.

Selaus (ilman RDS:ää)

Paina [SCAN] painiketta toistaaksesi ensimmäiset 10 sekuntia jokaisesta tiedostosta.

Painikkeen [SCAN] pitäminen uudelleen pohjassa poiskytkemiseksi.

VALIKKO: MP3 CD

MP3 CD-tilan näyttöpainikkeet

■ Typpi B-1



■ Typpi B-2

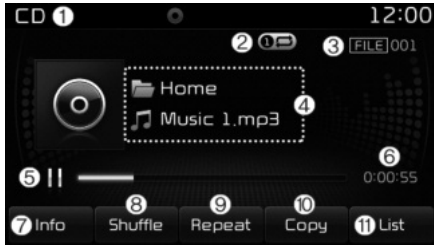

(1) Tila

Näyttää nykyisen käyttötilan.

(2) Käyttötila

Näyttää nykyisen käyttötilan Repeat/Random(satunnaistoisto)/Scan-selaustoinnin.

(3) Tiedostoindeksi

Näyttää nykyisen tiedoston numeron.

(4) Kappaletiedot

Näyttää lisätietoja nykyisestä tiedostosta.

(5) Toisto/Tauko

Vaihtaa toisto/tauko tilaan.

(6) Toistoaika

Näyttää nykyisen toistoajan.

(7) Info

Näyttää yksityiskohtaisia tietoja nykyisestä tiedostosta.

Kun "Folder File" -valinta on asetettu oletusruuduksi näyttöasetuksista ("Display"), albumin/esittäjän/tiedoston tiedot näytetään lisätiedoissa.

Kun "Album Artist Song"-valinta on asetettu oletusruuduksi, kansion/tiedoston nimi näytetään lisätiedoissa.

Nimike-, esittäjä- ja albumitiedot näytetään ainoastaan, kun kyseisiä tietoja on tallennettu MP3-tiedoston ID3-tagiin.

(8) Shuffle (satunnaistoisto)

Kytkee Random-toiminnon päälle/pois päältä.

Jokaisella painikkeen painalluskerralla, toiminto vaihtuu seuraavassa järjestyksessä: Kansion Random-toisto → Random (Shuffle) All → Off.

- Kansion Random-toisto: Nykyisen hakemiston kaikkia tiedostoja toistetaan satunnaisesti.
- Random All: Toistaa kaikkia tiedostoja satunnaisesti.

(9) Repeat

Kytkee Repeat-toistotoiminnon päälle/pois päältä.

Jokaisella painikkeen painalluskerralla, toiminto vaihtuu seuraavassa järjestyksessä: Repeat → Repeat Folder → Off.

- Repeat: Toistaa nykyistä tiedostoa jatkuvasti.
- Repeat Folder: Toistaa kaikki hakemiston tiedostot uudelleen jatkuvasti.

(10) Copy

Kopioi nykyisen tiedoston My Music -hakemistoon.

Toisen toiminnon valitseminen kesken kopiointin näyttää ponnahdusruudun, joka kysyy, haluatko keskeyttää kopiointin. Sano "Yes" keskeyttääksesi.

(11) List

Siirtyy luetteloruutuun.

Käännä **TUNE**-säädintä vasemmalle/oikealle hakeaksesi tiedostoja. Kun haluttu tiedosto näytetään, paina säädintä tehdäksesi valinnan ja aloittaaksesi toiston.

MP3 CD-tilassa**MP3-tiedoston toisto/tauko**

Kun MP3-levy syötetään, oikea tila käynnistyy automaattisesti ja toisto aloitetaan.

Paina [II] painiketta toiston aikana pitääksesi tauon toistossa ja paina [▶] painiketta jatkaaksesi sitä.

Jos levyllä on useita tiedostoja ja kansioita, lukuaika voi kestää yli 10 sekuntia ja luettelonäkymää ei ehkä näytetä tai kappalehaku ei toimi. Kun lataus on valmis yritä uudelleen.

Tiedoston vaihtaminen

Paina [**SEEK TRACK**] painiketta siirtyäksesi edelliseen tai seuraavaan kappaleeseen.

Painikkeen [**SEEK TRACK V**] painaminen 2 sekunnin jälkeen toiston aloituksesta aloittaa nykyisen kappaleen alusta.

Painikkeen [**SEEK TRACK V**] painaminen 1 sekunnin jälkeen toiston aloituksesta aloittaa nykyisen kappaleen alusta.

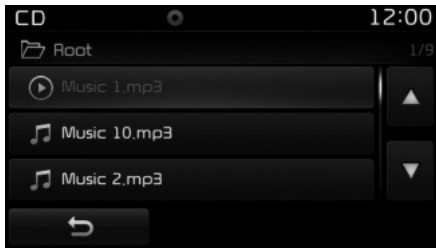

Valitseminen luettelosta

Käännä **TUNE**-säädintä vasemmalle/ oikealle hakeaksesi haluttua tiedostoa. Kun olet löytänyt haluamasi tiedoston, paina **TUNE**-säädintä aloittaaksesi toiston.

Tiedostojen pikakelaus eteen-/taaksepäin

Paina ja pidä [**SEEK TRACK**] painiketta pohjassa toiston aikana kelataksesi nykyistä tiedosto pikanopeudella eteen- tai taaksepäin.

Selaus (RDS:llä)

Pidä [**TA/SCAN**] painike pohjassa toistaaksesi jokaista kappaletta 10 sekuntia. Painikkeen [**TA/SCAN**] pitäminen uudelleen pohjassa poiskytkemiseksi.

Selaus (ilman RDS:ää)

Paina [**SCAN**] painiketta toistaaksesi ensimmäiset 10 sekuntia jokaisesta tiedostosta.

Paina [**SCAN**] painiketta uudelleen kytkeäksesi toiminnon pois päältä.

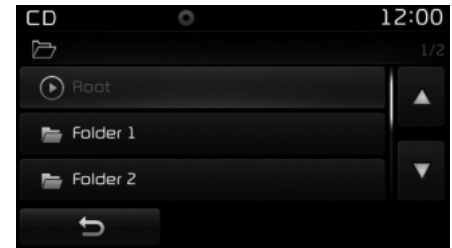

Kansiodien hakeminen

Paina [**FOLDER**] painiketta valitaksesi ja hakeaksesi kansioita.

Kun haluttu kansio näytetään, paina **TUNE**-säädintä tehdäksesi valinnan.

Valitun kansion ensimmäisen tiedoston toisto aloitetaan.

VALIKKO: USB

USB-tilan näyttöpainikkeet

■ Tyyppi B-1



■ Tyyppi B-2

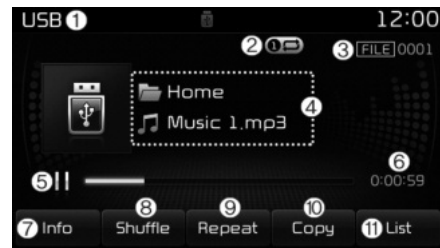

(1) Tila

Näyttää nykyisen käyttötilan.

(2) Käyttötila

Näyttää nykyisen käyttötilan Repeat/Random(satunnaistoisto)/Scanselaus-toiminnoille

(3) Tiedostoindeksi

Näyttää nykyisen tiedoston numeron.

(4) Kappaletiedot

Näyttää lisätietoja nykyisestä tiedostosta.

(5) Toisto/Tauko

Vaihtaa toisto/tauco tilaan.

(6) Toistoaika

Näyttää nykyisen toistoajan.

(7) Info

Näyttää yksityiskohtaisia tietoja nykyisestä tiedostosta.

Kun "Folder File" -valinta on asetettu oletusruuduksi näyttöasetuksista ("Display"), albumin/esittäjän/tiedoston tiedot näytetään lisätiedoissa.

Kun "Album Artist Song"-valinta on asetettu oletusruuduksi, kansion/tiedoston nimi näytetään lisätiedoissa.

Nimike-, esittäjä- ja albumitiedot näytetään ainoastaan, kun kyseisiä tietoja on tallennettu MP3-tiedoston ID3-tagisiin.

(8) Shuffle (satunnaistoisto)

Kytkee Random-toiminnon päälle/pois päältä.

Jokaisella painikkeen painalluskerralla, toiminto vaihtuu seuraavassa järjestyksessä: Kansion Random-toisto → Random (Shuffle) All → Off.

- Kansion Random-toisto: Nykyisen hakemiston tiedostoja toistetaan satunnaisesti.
- Random All: Toistaa kaikkia tiedostoja satunnaisesti.

(9) Repeat

Kytkee Repeat-toistotoiminnon päälle/pois päältä.

Jokaisella painikkeen painalluskerralla, toiminto vaihtuu seuraavassa järjestyksessä: Repeat → Repeat Folder → Off.

- Repeat: Toistaa nykyistä tiedostoa jatkuvasti.
- Repeat Folder: Toistaa kaikki hakemiston tiedostot uudelleen jatkuvasti.

(10) Copy

Kopioi nykyisen tiedoston My Music -hakemistoon.

Toisen toiminnon valitseminen kesken kopiointin näyttää ponnahdusruudun, joka kysyy, haluatko keskeyttää kopiointin. Sano "Yes" keskeyttääksesi.

(11) List

Siirtyy luetteloruutuun.

Käännä **TUNE**-säädintä vasemmalle/oikealle hakeaksesi tiedostoja. Kun haluttu tiedosto näytetään, paina säädintä tehdäksesi valinnan ja aloittaaksesi toiston.

USB-tilan avulla

USB-tiedoston toisto/tauko

Kun USB-laite liitetään, oikea tila kytkeytyy automaattisesti ja USB-tiedostojen toisto aloitetaan.

Paina [II] painiketta toiston aikana pitääksesi tauon toistossa ja paina [▶] painiketta jatkaaksesi sitä.

Lataaminen saattaa vaatia enemmän aikaa, jos USB-laitteessa on paljon tiedostoja ja kansioita. Tiedostojen luettelointi näytöllä ja tiedoston haku ei ehkä myöskään toimi. Normaalityö toiminta palautuu heti, kun lataaminen on valmis.

Järjestelmä ei ehkä tue normaaleja toimintoja, jos käytössä on erikoistyyppinen USB-muisti (esim. metallikuorinen).

Tiedoston vaihtaminen

Paina **[SEEK TRACK]** painiketta siirtäksesi edelliseen tai seuraavaan kappaleeseen.

Painikkeen **[SEEK TRACK V]** painaminen 2 sekunnin jälkeen toiston aloituksesta aloittaa nykyisen kappaleen alusta.

Painikkeen **[SEEK TRACK V]** painaminen 1 sekunnin jälkeen toiston aloituksesta aloittaa nykyisen kappaleen alusta.

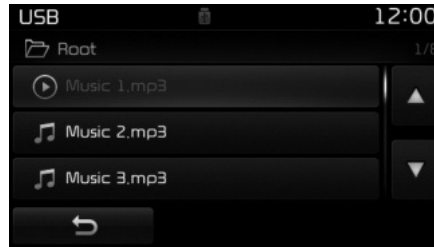

Valitseminen luettelosta

Käännä **TUNE**-säädintä vasemmalle/ oikealle hakeaksesi haluttua tiedostoa.

Kun olet löytänyt haluamasi tiedoston, paina **TUNE**-säädintä aloittaaksesi toiston.

Tiedostojen pikakelaus eteen-/taaksepäin

Paina ja pidä **[SEEK TRACK]** painiketta pohjassa toiston aikana kelataksesi nykyistä tiedosto pikanopeudella eteen- tai taaksepäin.

Selaus (RDS:llä)

Pidä **[TA/SCAN]** painike pohjassa toistaaksesi jokaista kappaletta 10 sekuntia.

Painikkeen **[TA/SCAN]** pitäminen uudelleen pohjassa poiskytkemiseksi.

Selaus (ilman RDS:ää)

Paina **[SCAN]** painiketta toistaaksesi ensimmäiset 10 sekuntia jokaisesta tiedostosta.

Paina **[SCAN]** painiketta uudelleen kytkäksesi toiminnon pois päältä.

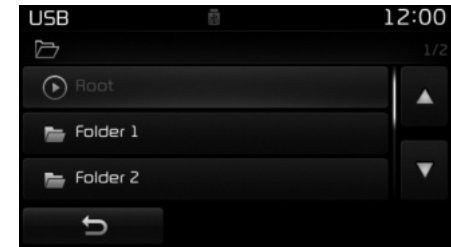

Kansioiden hakeminen

Paina **[FOLDER]** painiketta valitaksesi ja hakeaksesi kansioita.

Kun haluttu kansio näytetään, paina **TUNE**-säädintä tehdäksesi valinnan.

Valitun kansioon ensimmäisen tiedoston toisto aloitetaan.

VALIKKO: iPod®

iPod®-tilan näyttöpainikkeet

■ Tyypit B-1

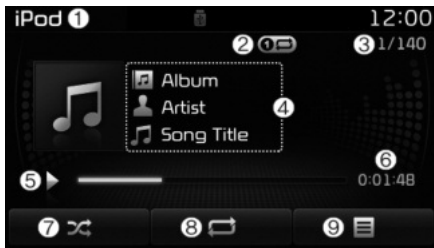

■ Tyypit B-2



(1) Tila

Näyttää nykyisen käyttötilan.

(2) Käyttötila

Näyttää nykyisen käyttötilan Repeat/Random(satunnaistoisto)-toiminnoille.

(3) Kappaleindeksi

Näyttää nykyisen kappaleen/kappaleiden kokonaismäärän.

(4) Kappale tiedot

Näyttää lisätietoja nykyisestä kappaleesta.

(5) Toisto/Tauko

Vaihtaa toisto/tauko tilaan.

(6) Toisto aika

Näyttää nykyisen toistoajan.

(7) Random (satunnaistoisto)

Kytkee Random-toiminnon päälle/pois päältä.

- Random All: Toistaa kaikkia kappaleita satunnaisesti.

(8) Repeat

Kytkee Repeat-toistotoiminnon päälle/pois päältä.

- Repeat: Toistaa nykyistä kappaletta jatkuvasti

(9) List

Siirtyy luetteloruutuun.

Käännä **TUNE**-säädintä vasemmalle/oikealle hakeaksesi haluttua kategori-aa.

Kun olet löytänyt haluamasi kategorian, paina **TUNE**-säädintä aloittaaksesi toiston.

iPod®-tilassa

iPod®-kappaleen toisto/tauko

Kun iPod®-laite liitetään, oikea tila kytkeytyy automaattisesti ja tiedostojen iPod®-toisto aloitetaan.

Paina [II] painiketta toiston aikana pitääksesi tauon toistossa ja paina [▶] painiketta jatkaaksesi sitä.

iPod®-laitteet, jotka käyttävät järjestelmälle tuntematonta yhteysprotokollaa, eivät ehkä toimi oikein.

Kappaleiden vaihtaminen

Paina [SEEK TRACK] painiketta siirtäksesi edelliseen tai seuraavaan tiedostoon.

Painikkeen [SEEK TRACK V] painaminen 2 sekunnin jälkeen toiston aloituksesta aloittaa nykyisen tiedoston alusta.

Painikkeen [SEEK TRACK V] painaminen 1 sekunnin jälkeen toiston aloituksesta aloittaa nykyisen tiedoston alusta.

Aikaviiveet saattavat vaihdella iPod®-laitteesta riippuen.

Kappaleiden pikakelaus eteen-/taaksepäin

Paina ja pidä [SEEK TRACK] painiketta pohjassa toiston aikana kelataksesi nykyistä kappaletta pikanopeudella eteen- tai taaksepäin.

■ Tyyppi B-1

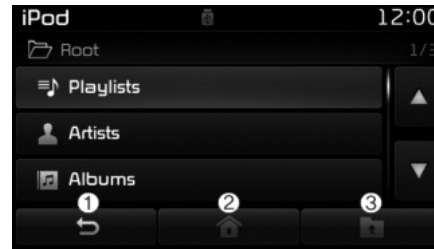

■ Tyyppi B-2

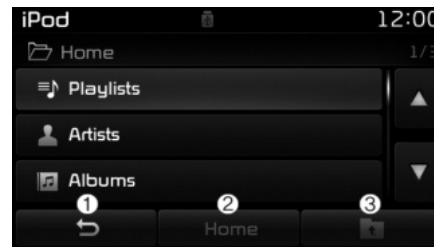

Kategorioiden hakeminen

Käännä TUNE-säädintä vasemmalle/ oikealle hakeaksesi haluttua kategori-aa.

Kun olet löytänyt haluamasi kategorian, paina TUNE-säädintä aloittaaksesi tois- ton.

Kahdeksaa erilaista kategori-aa voidaan hakea, esim. soittolistat, esittäjät, albumit, genret, kappaleet, säveltäjät, äänikirjat ja podcastit.

Kategoriavalikko

- (1) Näyttää toistoruudun.
- (2) Siirtyy iPod®-kategoriaruudun juu- reen
- (3) Siirtyy edelliseen kategoriaan.

Jos hakutila avataan kappaleen toiston aikana, viimeisin haettu kategoria näy- tetään.

Hakuvaiheet ensimmäisen liittämisen yhteydessä saattaa vaihdella iPod®-lait- teen tyypistä riippuen.

VALIKKO: AUX

AUX-tilan näyttöpainikkeet

■ Tyypin B-1



■ Tyypin B-2



Paina **[MEDIA]** painiketta ► Valitse **[AUX]**

Ulkoinen laite voidaan liittää musiikin toistamiseksi.

Ulkaisen laitteen yhdistäminen

Ulkaisia musiikkisoittimia (videokamerat, kannettavat videolaitteet jne.) voidaan toistaa tarkoituksenmukaisella johdolla.

Jos ulkoinen laite liitetään AUX-porttiin, AUX-tila kytkeytyy automaattisesti. Kun liitin irrotetaan, aiempi tila palautetaan.

AUX-tilaa voidaan käyttää ainoastaan, kun ulkoinen musiikkisoitin (videokamerat, kannettavat videolaitteet jne.) on liitetty.

AUX-äänenvoimakkuutta voidaan säätää erikseen muista äänentoistotiloista.

Liittimen asettaminen AUX-porttiin ilman, että ulkoinen laite on yhdistetty, aiheuttaa AUX-tilan kytkeytymisen ilman äänentoistoa. Kun ulkoista laitetta ei enää käytetä, poista myös liitäntäjohto.

Kun ulkoinen laite on kytketty pistorasiin latausta varten, ulkoisen laitteen toistosta saattaa aiheutua meluääntä. Näissä tapauksissa irrota sähköliitin ennen käyttöä.

Kiinnitä AUX-kaapeli kunnolla AUX-liitäntään käyttäaksesi sitä.

VALIKKO: My Music -tila

My Music -tilan näyttöpainikkeet

■ Typpi B-1

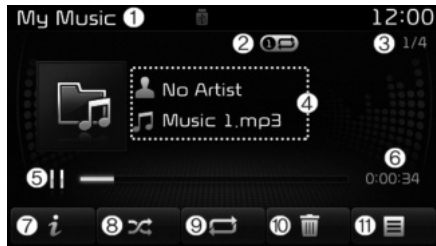

■ Typpi B-2

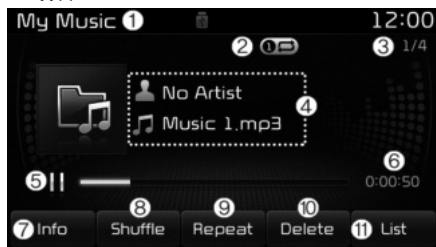

(1) Tila

Näyttää nykyisen käyttötilan.

(2) Käyttötila

Näyttää nykyisen käyttötilan Repeat/Random(satunnaistoisto)/Scan-selaus-toiminnoille.

(3) Tiedostoindeksi

Näyttää nykyisen tiedoston/tiedostojen kokonaismäärän.

(4) Kappaletiedot

Näyttää lisätietoja nykyisestä tiedostosta.

(5) Toisto/Tauko

Vaihtaa toisto/tauco tilaan.

(6) Toistoaika

Näyttää nykyisen toistoajan.

(7) Info

Näyttää yksityiskohtaisia tietoja nykyisestä tiedostosta.

Nimike-, esittäjä- ja albumitiedot näytetään ainoastaan, kun kyseisiä tietoja on tallennettu MP3-tiedoston ID3-tagiin.

(8) Shuffle (satunnaistoisto)

Kytkee Random-toiminnon päälle/pois päältä.

(9) Repeat

Kytkee Repeat-toistotoiminnon päälle/pois päältä.

(10) Delete

Poistaa nykyisen kappaleen.

(11) List

Siirtyy luetteloruutuun.

Käännä **TUNE**-säädintä vasemmalle/oikealle hakeaksesi tiedostoja. Kun haluttu tiedosto näytetään, paina säädintä tehdäksesi valinnan ja aloittaaksesi toiston.

My Music -tilassa

Musiikkitiedoston toisto/tauko

Paina [II] painiketta toiston aikana pitääksesi tauon toistossa ja paina [▶] painiketta jatkaaksesi sitä.

Jos My Music -hakemistossa ei ole tallennettuja tiedostoja, [My Music] painike poistetaan käytöstä.

Tiedoston vaihtaminen

Paina [SEEK TRACK] painiketta siirtyäksesi edelliseen tai seuraavaan kappaleeseen.

Painikkeen [SEEK TRACK V] painaminen 2 sekunnin jälkeen toiston aloituksesta aloittaa nykyisen tiedoston alusta.

Painikkeen [SEEK TRACK V] painaminen 1 sekunnin jälkeen toiston aloituksesta aloittaa nykyisen tiedoston alusta.

■ Tyypä B-1

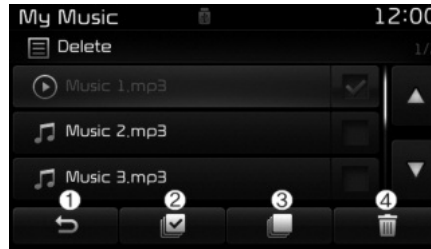

■ Tyypä B-2

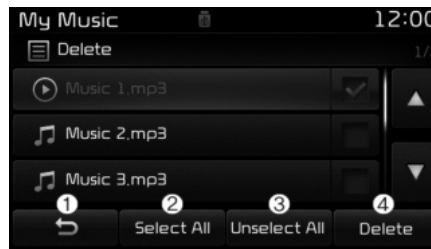

Valitseminen luettelosta

Käännä TUNE-säädintä vasemmalle/ oikealle hakeaksesi haluttua tiedostoa.

Kun olet löytänyt haluamasi tiedoston, paina TUNE-säädintä aloittaaksesi toiston.

Luetteloruudun kautta voit poistaa aikaisemmin My Music -hakemistoon tallennettuja tiedostoja.

List-valikko

- (1) Siirtyy edelliseen ruutuun
- (2) Valitsee kaikki tiedostot.
- (3) Poistaa kaikki tiedostovalinnat.
- (4) Poistaa valitut tiedostot.

Kun olet valinnut poistettavat tiedostot, paina [Delete] painiketta poistaaksesi ne.

Järjestelmään voidaan tallentaa enintään 6 000 tiedostoa, mikäli muistia on käytettävissä. Samaa tiedostoa voidaan kopioida enintään 1 000 kertaa.

Tarkastaaksesi muistitiedot, mene [SETUP] ▶ [System] ▶ [Memory Information].

Tiedostojen pikakelaus eteen-/taaksepäin

Paina ja pidä [SEEK TRACK] painiketta pohjassa toiston aikana kelataksesi nykyistä tiedosto pikanopeudella eteen- tai taaksepäin.

Selaus (RDS:llä)

Pidä [**TA/SCAN**] painike pohjassa toistaaksesi jokaista kappaletta 10 sekuntia.

Painikkeen [**TA/SCAN**] pitäminen uudelleen pohjassa poiskytkemiseksi.

Selaus (ilman RDS:ää)

Paina [**SCAN**] painiketta toistaaksesi ensimmäiset 10 sekuntia jokaisesta tiedostosta.

Paina [**SCAN**] painiketta uudelleen kytkäksesi toiminnon pois päältä.

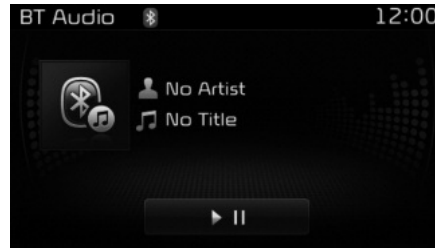
VALIKKO: Langattoman Bluetooth®-tekniikan äänentoisto**Bluetooth®-äänentoistotilan käyttäminen****Bluetooth®-äänentoiston toisto-/tauko-toiminto**

Kun *Bluetooth*®-laite liitetään järjestelmään, oikea tila kytkeytyy automaattisesti.

Paina [**▶||**] painiketta toiston aikana pitääksesi tauon toistossa ja paina [**▶||**] painiketta jatkaaksesi sitä.

Toisto-/taukotoiminto saattaa toimia erilailla riippuen matkapuhelinmallista.

Tiedoston vaihtaminen

Paina [**SEEK TRACK**] painiketta siirtäksesi edelliseen tai seuraavaan kappaleeseen.

Yhteyden muodostaminen

Jos langatonta *Bluetooth*®-laitetta ei ole yhdistetty, paina [**SETUP**]▶ [**Phone**] painiketta näyttääksesi *Bluetooth*®-yhdistysruudun.

Voit käyttää puhelimen pariliitos-, yhdistys/yhteyden katkaisu- ja poistotoimintoja *Bluetooth*®-puhelimellasi.

Jos musiikkia ei vielä toisteta matkapuhelimessa *Bluetooth*®-äänentoistotilan vaihtamisen jälkeen, toistopainikkeen painaminen kerran voi kytkeä toistotilan päälle. Tarkasta, että musiikkia toistetaan *Bluetooth*®-laitteesta sen jälkeen, kun olet vaihtanut *Bluetooth*®-äänentoistotilaan.

Puhelintila

Puhelun tekeminen ohjauspyörän painikkeilla

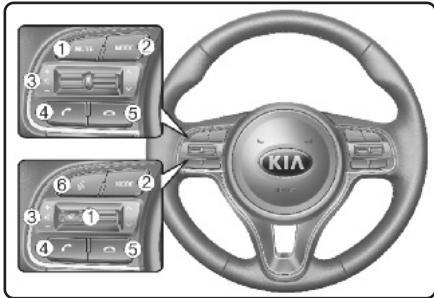

* Varsinaiset toiminnot saattavat poiketa kuvan mukaisesta.

- (1) Mykistää äänenvoimakkuuden.
- (2) Paina tätä painiketta vaihtaaksesi äänilähteen.
FM → AM → CD → USB(iPod®) → AUX → My Music → BT Audio.
(RDS-mallit)
FM1 → FM2 → FMA → AM → AMA → CD → USB(iPod®) → AUX → My Music → BT Audio.
- (3) Käytetään äänenvoimakkuuden säätöön.

- (4) Lyhyesti painettuna
 - Soittohistoria näytetään painettaessa puhelinruudun ollessa aktiivinen
 - Tekee puhelun painettaessa soittoruudun ollessa aktiivinen
 - Vastaa puhelun painettaessa vastaanotettavan puheluruudun ollessa aktiivinen
 - Yhdistää odottavaa puhelun (koputuspalvelu) painettaessa odottavan puhelun aikana

Pohjassa pidettynä

- Soittaa viimeisimpään numeroon painettaessa *Bluetooth*®-handsfreen odotustilassa
- Vaihtaa puhelun takaisin matkapuhelimeen (yksityispuhelu) painettaessa *Bluetooth*®-handsfree-puhelun aikana
- Vaihtaa puhelun takaisin *Bluetooth*®-Handsfree-laitteelle painettaessa puhelun kuuluessa matkapuhelimesta (toimii ainoastaan, kun *Bluetooth*®-handsfree on kytketty)

- (5) Lopettaa puhelun

- (6) (mikäli varusteena)

Lyhyesti painettuna

- Käynnistyy puheohjaus
- Kun valitaan puhekomennon suorituksen aikana, komento pysäytetään ja järjestelmä odottaa uutta puhekomentoa.

Pohjassa pidettynä

- Puheohjaus päättyy

Langaton Bluetooth®-tekniikka (Tyyppi B-1)

Kun yhtään laitetta ei ole muodostettu pariaksi



- ① Paina **[PHONE]** painiketta tai ohjauspyörän  painiketta. Seuraava ruutu näytetään.
- ② Paina **[OK]** painiketta avataksesi puhelimen parimuodostamisen ruudun.



- Laite : Laitteen nimi näytetään *Bluetooth*®-laitteen löydyttyä
- Salasana: Salasana, jota käytetään laitteen pariliitoksen muodostamisessa

- ③ Etsi ja valitse auton äänentoistojärjestelmä *Bluetooth*®-laitteella (esim. matkapuhelin).

* SSP : Secure Simple Pairing
Ei SSP-tuettu laite:

- ④ Hetken kuluttua näytölle ilmestyy ruutu, johon salasana voidaan syöttää.

Syötä salasana "0000" muodostaaksesi *Bluetooth*®-laitteen pariaksi auton äänentoistojärjestelmän kanssa.

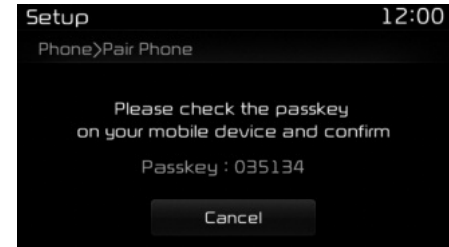

SSP-tuettu laite:

- ④ Hetken kuluttua näytölle ilmestyy 6-merkin salasana.
- Tarkasta salasana *Bluetooth*®-laitteesta ja vahvista.
- ⑤ Kun pariliitos on muodostettu, seuraava ruutu ilmestyy näytölle.

Jotkut puhelimet (esim. iPhone®, Android ja Blackberry) saattavat tarjota oletuksena mahdollisuutta hyväksyä kaikki tulevat Bluetooth-yhteyspyynnöt. Tutustu Internet-sivuun:

"[http:// www.kia.com/#/bluetooth](http://www.kia.com/#/bluetooth)" saadaksesi lisätietoja Bluetooth-puhelimen pariliitoksen muodostamisesta ja tarkastaaksesi puhelinten yhteensopivuusluettelon.

* HUOMAUTUS



Jos langattomat *Bluetooth*[®]-laitteet on muodostettu pariiksi, mutta yksikään niistä ei ole yhdistetty, [PHONE] painikkeen tai ohjauspyörän kauko-ohjauksen  painikkeen painaminen avaa seuraavan ruudun. Paina [Pair] painiketta muodostaaksesi uuden laitteen pariiksi tai paina [Connect] yhdistääksesi aiemmin pariiksi muodostetun laitteen.

Pariiksi muodostaminen [PHONE] asetusten kautta

Paina [SETUP] painiketta ► Valitse [Phone].

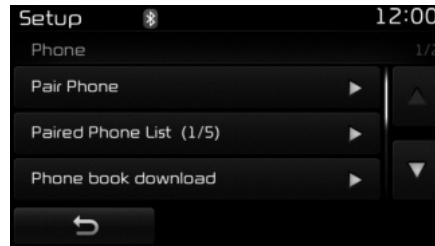

Puhelimen pariliitoksen muodostaminen

Seuraavat vaiheet ovat samat kuin vaiheet, jotka on kuvailtu edellisten sivujen kappaleessa "Kun yhtään laitetta ei ole muodostettu pariiksi".

* HUOMAUTUS

- Puhelimen pariiksi muodostaminen kestää noin yhden minuutin. Pariiksi muodostaminen epäonnistuu, jos laitetta ei muodosteta pariiksi annetussa ajassa. Jos pariiksi muodostaminen epäonnistuu, sinun on aloitettava toimenpide alusta.
- Yleisesti useimmat langattomalla *Bluetooth*[®]-tekniikalla varustetut laitteet yhdistävät automaattisesti pariliitoksen suorituksen jälkeen. Kuitenkin jotkut laitteet saattavat vaatia erillisen hyväksymisvaiheen yhdistämisen suorittamiseksi. Tarkasta ennen käyttöä, että *Bluetooth*[®]-järjestelmä yhdistetty oikein matkapuhelimesi kanssa.
- Pariiksi muodostettujen *Bluetooth*[®]-laitteiden luetteloa voidaan katsoa [SETUP] ► [Phone] ► [Paired Phone List] -valikosta.

Pariliitosten luettelo

Paina [SETUP] painiketta ► Valitse [Phone] ► Valitse [Paired Phone List]

- Yhdistetty puhelin : Nykyinen yhdistetty laite.
- Pariksi muodostettu puhelin : Pariksi muodostettu laite, jota ei ole yhdistetty.

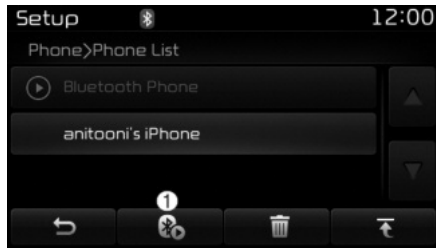

Laitteen yhdistäminen

Valitse pariksi muodostettujen puhelinten luettelosta laite, johon haluat yhdistää ja paina [Connect] (1) painiketta.



Laitteen yhteyden katkaiseminen

Valitse pariksi muodostettujen puhelinten luettelosta nykyisin yhdistetty laite ja paina [Disconnect](2) painiketta.

Laitteen poistaminen

Valitse pariksi muodostettujen puhelinten luettelosta laite, jonka haluat poistaa ja paina [Delete](3) painiketta.

* HUOMAUTUS

- Kun poistat nykyisin yhdistettyä laitetta, laitteen yhteys katkaistaan automaattisesti poistotoimenpiteen jatkamiseksi.
- Jos pariksi muodostettu Bluetooth®-laite poistetaan, järjestelmän laitekohdainen puheluhistoria ja yhteystiedot myös poistetaan.
- Käyttääksesi poistettua puhelinta uudelleen, sinun on muodostettava laite pariksi uudelleen.

Prioriteetin muuttaminen

Äänentoistojärjestelmään voidaan muodostaa pariksi enintään viisi *Bluetooth*®-laitetta. "Change Priority"-toimintoa voidaan käyttää asettamaan pariksi muodostetuille puhelimille yhdistämisprioriteetti. Kuitenkin viimeksi yhdistetty puhelin on asetettu aina korkeimpaan prioriteettiin.

Valitse puhelin, jonka haluat vaihtaa korkeimman prioriteetin laitteeksi pariksi muodostettujen puhelinten luettelosta, paina sitten [Change priority](4) painiketta valikosta. Valittu laite muutetaan korkeimpaan prioriteettiin.

Kun laite on yhdistetty, vaikka vaihtaisit prioriteetin toiseen laitteeseen, nykyisellä laitteella pysyy aina korkein prioriteetti.

Puhelimen valikkoruutu



Puhelinvalikot

Kun *Bluetooth*®-laite on yhdistetty, paina [**PHONE**] painiketta näyttääksesi puhelimen valikkoruudun.

- Soita numeroon: Näyttää soittoruudun, josta numerot voidaan valita puhelun tekemiseksi.
- Call History : Näyttää puheluhistorian luetteloruudun.
- Yhteystiedot: Näyttää yhteystietojen luetteloruudun.
- Asetukset: Näyttää puhelimeen liittyvät asetukset.

* HUOMAUTUS

- Jos painat [Call History] painiketta, mutta soittohistoriadataa ei ole, näytölle ilmestyy kehote, joko kysyy halutaanko soittohistoria ladata.
- Jos painat [Phone book] painiketta, mutta yhteystietoja ei ole, näytölle ilmestyy kehote, joko kysyy halutaanko yhteystiedot ladata.
- Tämä toiminto ei ehkä ole tuettu joissain matkapuhelimissa. Lisätietoja lataustuesta löydät matkapuhelimesi käyttöoppaasta.

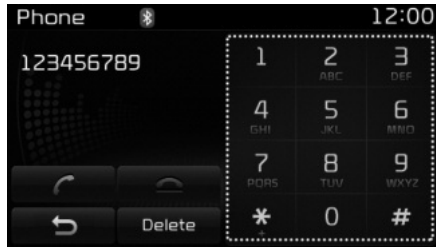

Soittaminen syötettyyn puhelinnumeroon

- Numeronäppäimistö: käytetään puhelinnumeron syöttämiseen.
- Soita : Jos numero on syötetty, soitto numeroon aloitetaan. Jos numeroa ei ole syötetty, puheluhistorian ruutu avautuu.
- End : Poistaa syötetyn puhelinnumeron.
- Poista : Poistaa syötetyt numerot yksi kerrallaan.

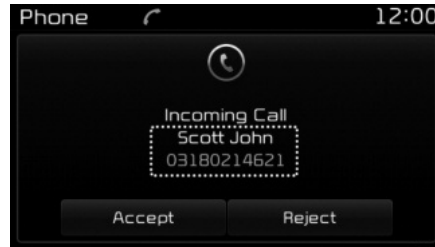

Puheluun vastaaminen

Kun *Bluetooth*[®]-laite on yhdistetty, seuraava ruutu ilmestyy näytölle vastaamisen yhteydessä.

- Caller : Näyttää toisen osapuolen nimen, kun soittava numero on tallennettu yhteystietoihin.
- Incoming Number : Näyttää vastaanotettavan numeron.
- Accept : Hyväksy vastaanotettava puhelu.
- Reject : Hylkää vastaanotettava puhelu.

* HUOMAUTUS

- Kun vastaanotettavan puhelun ponnahdusikkuna näytetään, useimmat äänentoisto- ja asetustilojen toiminnot eivät ole käytettävissä. Ainoastaan soiton voimakkuus on käytettävissä.
- Puhelinnumeroa ei ehkä näytetä oikein joissain matkapuhelimissa.
- Kun puheluun vastataan matkapuhelimella, soittotila vaihtuu automaattisesti yksityiseksi.

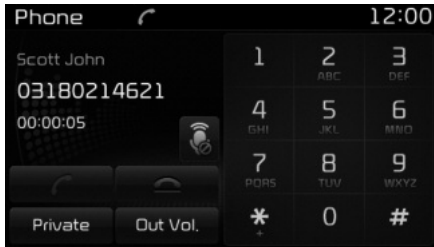

Handsfree-puhelun aikana

- Caller : Näyttää toisen osapuolen nimen, jos soittava numero on tallennettu yhteystietoihin.
- Incoming Number : Näyttää vastaanotettavan numeron.
- Call time : Näyttää puhelun kestoajan.
- End : Lopettaa puhelun.
- Private : Vaihtaa yksityispuhelukutilaan.
- Out Vol. : Säättää toisen osapuolen kuulemaa äänenvoimakkuutta.
- Mute : Kytkee mikrofonin mykistys-päälle/pois.

* HUOMAUTUS

Jos mikrofoni mykistetään, toinen osapuoli ei kykene kuulemaan ääntäsi.



Soittohistoria - "Call history"

Luettelo vastaanotetuista, soitetuista ja vastaamattomista puheluista näytetään.

Paina [Download] painiketta ladatakseksi soittohistorian.

- Call History :
 - Näyttää viimeisimmät puhelut (soittohistoria)
 - Yhdistää numeroon valittaessa.
- Download : Viimeisimmän puheluhistorian lataus.

* HUOMAUTUS

- Puheluhistorian luettelo näyttää enintään 50 soitettua, vastaanotettua ja vastaamatonta puhelua.
- Puheluhistorioiden lataamisen yhteydessä aikaisemmin tallennetut historiat poistetaan.
- Tuntemattomalla numerolla soittavia saapuvia numeroita ei tallenneta soittohistorialuetteloon.
- Aikaisemmin tallennetut yhteystiedot tallennetaan, vaikka laitteen yhteys katkaistaan ja yhdistetään uudelleen.
- Lataustoiminto ei ehkä ole tuettu joissain matkapuhelimissa. Tarkasta, onko *Bluetooth®*-laitteessa lataustoiminnon tukea.



Yhteystiedot - "Phone book"

Tallennettujen yhteystietojen luettelo näytetään. Paina [Download] painiketta ladataksesi soittohistorian.

- Yhteystietoluettelo :
 - Näyttää ladatun osoitekirjan yhteystiedot.
 - Yhdistää numeroon valittaessa.
- Download : Lataa osoitekirjan yhteystiedot.

* HUOMAUTUS

- Enintään 1 000 yhteystietoa voidaan kopioida auton osoitekirjaan.
- Osoitekirjan lataamisen yhteydessä aikaisemmin tallennetut yhteystiedot poistetaan.
- Lataaminen ei ole mahdollista, jos yhteystietojen lataustoiminto on kytketty pois päältä langattomasta *Bluetooth*[®]-laitteesta. Lisäksi jotkut laitteet saattavat vaatia laitehyväksynnän latausta yritettäessä. Jos latausta ei voida suorittaa normaalisti, tarkasta langattoman *Bluetooth*[®]-laitteen asetukset tai näytön tila.
- Soittajan tunnistetietoja ei voida näyttää tallentamattomille soittajille.
- Lataustoiminto ei ehkä ole tuettu joissain matkapuhelimissa. Tarkasta, onko *Bluetooth*[®]-laitteessa lataustoiminnon tukea.

Langaton Bluetooth® -tekniikka (Tyyppi B-2)

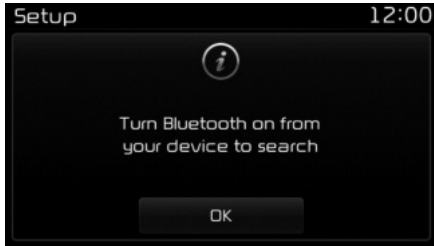

Kun yhtään laitetta ei ole muodostettu pariiksi

- ① Paina **[PHONE]** painiketta tai ohjauspyörän  painiketta. Seuraava ruutu näytetään.
- ② Paina **[OK]** painiketta avataksesi puhelimen parimuodostamisen ruudun.



- Auton nimi: Laitteen nimi näytetään *Bluetooth®* -laitteen löydyttyä
- Salasana: Salasana, jota käytetään laitteen pariliitoksen muodostamisessa

- ③ Etsi ja valitse auton äänentoistojärjestelmä *Bluetooth®*-laitteella (esim. matkapuhelin).

* SSP : Secure Simple Pairing

Ei SSP-tuettu laite:

- ④ Hetken kuluttua näytölle ilmestyy ruutu, johon salasana voidaan syöttää.

Syötä salasana "0000" muodostaaksesi *Bluetooth®*-laitteen pariiksi auton äänentoistojärjestelmän kanssa.

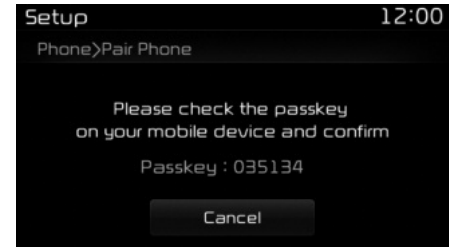

SSP-tuettu laite:

- ④ Hetken kuluttua näytölle ilmestyy 6-merkin salasana.
- Tarkasta salasana *Bluetooth®*-laitteesta ja vahvista.
- ⑤ Kun pariliitos on muodostettu, seuraava ruutu ilmestyy näytölle.

Jotkut puhelimet (esim. iPhone®, Android ja Blackberry) saattavat tarjota oletuksena mahdollisuutta hyväksyä kaikki tulevat Bluetooth-yhteyspyynnöt. Tutustu Internet-sivuun:

"<http://www.kia.com/#/bluetooth>" saadaksesi lisätietoja Bluetooth-puhelimen pariliitoksen muodostamisesta ja tarkastaaksesi puhelinten yhteensopivuusluettelon.

* HUOMAUTUS

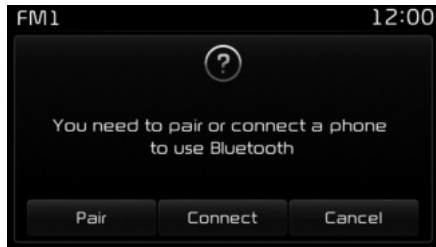

Jos langattomat *Bluetooth*[®]-laitteet on muodostettu pariiksi, mutta yksikään niistä ei ole yhdistetty, [PHONE] painikkeen tai ohjauspyörän kauko-ohjauksen  painikkeen painaminen avaa seuraavan ruudun. Paina [Pair] painiketta muodostaaksesi uuden laitteen pariiksi tai paina [Connect] yhdistääksesi aiemmin pariiksi muodostetun laitteen.

Pariksi muodostaminen [PHONE] asetusten kautta

Paina [SETUP] painiketta ► Valitse [Phone].

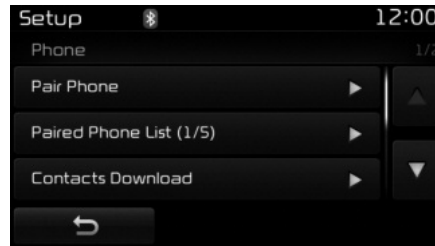
**Puhelimen pariliitoksen muodostaminen**

Seuraavat vaiheet ovat samat kuin vaiheet, jotka on kuvailtu edellisten sivujen kappaleessa "Kun yhtään laitetta ei ole muodostettu pariiksi".

* HUOMAUTUS

- Puhelimen pariiksi muodostaminen kestää noin yhden minuutin. Pariksi muodostaminen epäonnistuu, jos laitetta ei muodosteta pariiksi annetussa ajassa. Jos pariiksi muodostaminen epäonnistuu, sinun on aloitettava toimenpide alusta.
- Yleisesti useimmat langattomalla *Bluetooth*[®]-tekniikalla varustetut laitteet yhdistävät automaattisesti pariliitoksen suorituksen jälkeen. Kuitenkin jotkut laitteet saattavat vaatia erillisen hyväksymisvaiheen yhdistämisen suorittamiseksi. Tarkasta ennen käyttöä, että *Bluetooth*[®]-järjestelmä yhdistetty oikein matkapuhelimesi kanssa.
- Pariksi muodostettujen *Bluetooth*[®]-laitteiden luetteloa voidaan katsoa [SETUP] ► [Phone] ► [Paired Phone List] -valikosta.

Pariliitosten luettelo

Paina [SETUP] painiketta ► Valitse [Phone] ► Valitse [Paired Phone List]

- Yhdistetty puhelin : Nykyinen yhdistetty laite.
- Pariksi muodostettu puhelin : Pariksi muodostettu laite, jota ei ole yhdistetty.

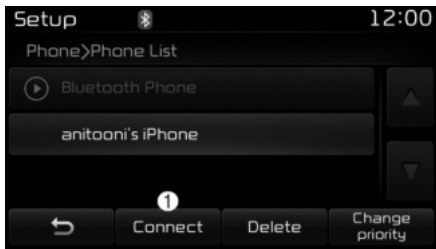

Laitteen yhdistäminen

Valitse pariksi muodostettujen puhelinten luettelosta laite, johon haluat yhdistää ja paina [Connect] (1) painiketta.



Laitteen yhteyden katkaiseminen

Valitse pariksi muodostettujen puhelinten luettelosta nykyisin yhdistetty laite ja paina [Disconnect](2) painiketta.

Laitteen poistaminen

Valitse pariksi muodostettujen puhelinten luettelosta laite, jonka haluat poistaa ja paina [Delete](3) painiketta.

* HUOMAUTUS

- Kun poistat nykyisin yhdistettyä laitetta, laitteen yhteys katkaistaan automaattisesti poistotoimenpiteen jatkamiseksi.
- Jos pariksi muodostettu *Bluetooth*®-laite poistetaan, järjestelmän laitekohdainen puheluhistoria ja yhteystiedot myös poistetaan.
- Käyttääksesi poistettua puhelinta uudelleen, sinun on muodostettava laite pariksi uudelleen.

Prioriteetin muuttaminen

Äänentoistojärjestelmään voidaan muodostaa pariksi enintään viisi *Bluetooth*®-laitetta. "Change Priority"-toimintoa voidaan käyttää asettamaan pariksi muodostetuille puhelimille yhdistämisprioriteetti. Kuitenkin viimeksi yhdistetty puhelin on asetettu aina korkeimpaan prioriteettiin.

Valitse puhelin, jonka haluat vaihtaa korkeimman prioriteetin laitteeksi pariksi muodostettujen puhelinten luettelosta, paina sitten [Change priority](4) painiketta valikosta. Valittu laite muutetaan korkeimpaan prioriteettiin.

Kun laite on yhdistetty, vaikka vaihtaisit prioriteetin toiseen laitteeseen, nykyisellä laitteella pysyy aina korkein prioriteetti.

Puhelimen valikkoruutu



Puhelinvalikot

Kun *Bluetooth*®-laite on yhdistetty, paina [PHONE] painiketta näyttääksesi puhelimen valikkoruudun.

- Soita numeroon: Näyttää soittoruudun, josta numerot voidaan valita puhelun tekemiseksi.
- Soittohistoria: Näyttää puheluhistorian luetteloruudun.
- Yhteystiedot : Näyttää yhteystietojen luetteloruudun.
- Asetukset: Näyttää puhelimeen liittyvät asetukset.

* HUOMAUTUS

- Jos painat [Call History] painiketta, mutta soittohistoriadataa ei ole, näytölle ilmestyy kehote, joko kysyy halutaanko soittohistoriaa ladata.
- Jos painat [Contacts] painiketta, mutta tallennettuja yhteystietoja ei ole, näytölle ilmestyy kehote, joko kysyy halutaanko yhteystietoja ladata.
- Tämä toiminto ei ehkä ole tuettu joissain matkapuhelimeissa. Lisätietoja lataustuesta löydät matkapuhelimesi käyttöoppaasta.

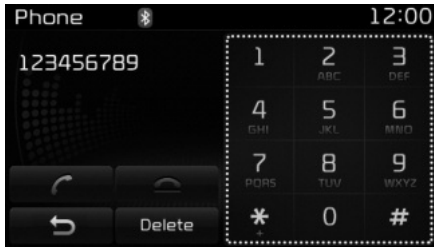

Soittaminen syötettyyn puhelinnumeroon

- Numeronäppäimistö: käytetään puhelinnumeron syöttämiseen.
- Soita : Jos numero on syötetty, soitto numeroon aloitetaan. Jos numeroa ei ole syötetty, puheluhistorian ruutu avautuu.
- End : Poistaa syötetyn puhelinnumeron.
- Delete: Poistaa syötetyt numerot yksi kerrallaan.

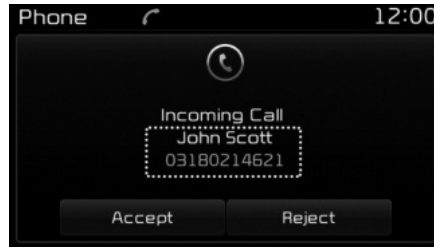

Puheluun vastaaminen

Kun *Bluetooth*[®]-laite on yhdistetty, seuraava ruutu ilmestyy näytölle vastaamisen yhteydessä.

- Caller : Näyttää toisen osapuolen nimen, kun soittava numero on tallennettu yhteystietoihin.
- Incoming Number : Näyttää vastaanotettavan numeron.
- Accept : Hyväksy vastaanotettava puhelu.
- Reject : Hylkää vastaanotettava puhelu.

* HUOMAUTUS

- Kun vastaanotettavan puhelun ponnahdusikkuna näytetään, useimmat äänentoisto- ja asetustilojen toiminnot eivät ole käytettävissä. Ainoastaan soiton voimakkuus on käytettävissä.
- Puhelinnumeroa ei ehkä näytetä oikein joissain matkapuhelimissa.
- Kun puheluun vastataan matkapuhelimella, soittotila vaihtuu automaattisesti yksityiseksi.

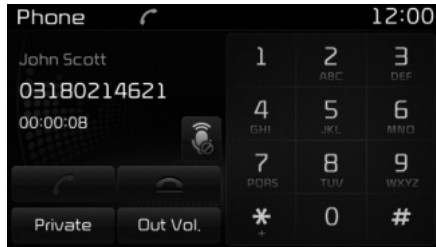

Handsfree-puhelun aikana

- Caller : Näyttää toisen osapuolen nimen, jos soittava numero on tallennettu yhteystietoihin.
- Incoming Number : Näyttää vastaanotettavan numeron.
- Call time : Näyttää puhelun kestoaajan.
- End : Lopettaa puhelun.
- Private : Vaihtaa yksityispuhelutilaan.
- Out Vol. : Säättää toisen osapuolen kuulemaa äänenvoimakkuutta.
- Mute : Kytkee mikrofonin mykistysen päälle/pois.

* HUOMAUTUS

Jos mikrofoni mykistetään, toinen osapuoli ei kykene kuulemaan ääntäsi.

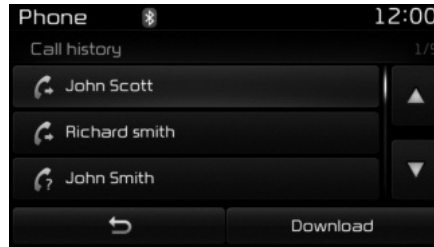

Soittohistoria - "Call history"

Luettelo vastaanotetuista, soitetuista ja vastaamattomista puheluista näytetään.

Paina [Download] painiketta ladatakseen soittohistorian.

- Call History :
 - Näyttää viimeisimmät puhelut (soittohistoria)
 - Yhdistää numeroon valittaessa.
- Download : Viimeisimmän puheluhistorian lataus.

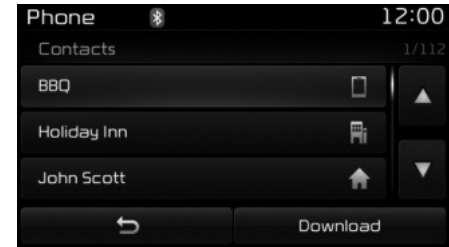

Yhteystiedot - "Contacts"

Tallennettujen yhteystietojen luettelo näytetään. Paina [Download] painiketta ladatakseen soittohistorian.

- Yhteystietoluettelo :
 - Näyttää ladatut yhteystiedot.
 - Yhdistää numeroon valittaessa.
- Download : Lataa yhteystiedot.

* HUOMAUTUS

- Enintään 1 000 yhteystietoa voidaan kopioida auton yhteystietoihin.
- Osoitekirjan lataamisen yhteydessä aikaisemmin tallennetut yhteystiedot poistetaan.
- Lataaminen ei ole mahdollista, jos yhteystietojen lataustoiminto on kytketty pois päältä langattomasta *Bluetooth*[®]-laitteesta. Lisäksi jotkut laitteet saattavat vaatia laitehyväksynnän latausta yritettäessä. Jos latausta ei voida suorittaa normaalisti, tarkasta langattoman *Bluetooth*[®]-laitteen asetukset tai näytön tila.
- Soittajan tunnistetietoja ei voida näyttää tallentamattomille soittajille.
- Lataustoiminto ei ehkä ole tuettu joissain matkapuhelimissa. Tarkasta, onko *Bluetooth*[®]-laitteessa lataustoiminnon tukea.

Puheentunnistuksen tila (mikäli varusteena)

Puheentunnistuksen käyttäminen

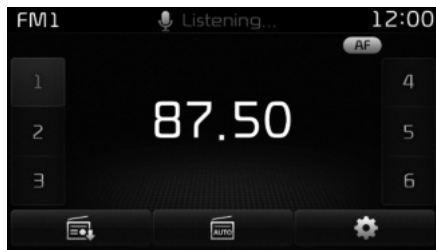
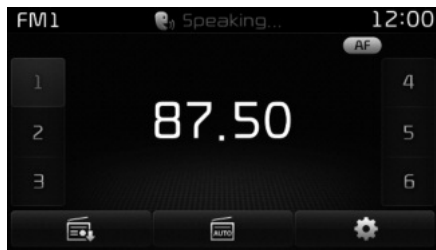

Puheentunnistuksen aloittaminen

Paina lyhyesti ohjauspyörän kauko-ohjauksen painiketta ja lausu komento.

Jos puheentunnistus on [Normal Mode] -tilassa, järjestelmä sanoo “Please say a command. Ding~”

- Jos puheentunnistus on [Expert Mode] -tilassa, järjestelmästä kuuluu vain “Ding~” äänimerkki.
- Vaihtaaksesi Normal Mode/Expert Mode -asetusta, siirry **[SETUP] ► [System] ► [Voice Recognition System]**.

Sano komennot ääniopasteen ja äänimerkin jälkeen, jotta tunnistus toimisi virheettömästi.

* HUOMAUTUS

Parhaat käytännöt puhelinluettelon käyttämiseen

- 1) Älä tallenna yksittäisen nimen yhteystietoja (esim. “Mika”, “Äiti”, “Elsa”, jne.). Sen sijaan puhelinluettelossa tulisi käyttää kokonimiä (etu- että sukunimet; esim. “Mika Jokinen”).
- 2) Älä käytä lyhenteitä (esim. “prof.” sijaan “professori”).
- 3) Älä käytä akronyymejä (esim. “MMM”:n sijaan “Maa- ja metsätalousministeriö”).
- 4) Älä käytä erikoismerkkejä (esim. @, -, *, &, jne).
- 5) Jos nimeä ei tunnisteta puhelinluettelosta, vaihda se hieman paremmin tulkittavissa olevaan vaihtoehtoon (esim., käytä “Grandpa Joseph” sijaan “Pa Joe”).

Kehoteviestien ohittaminen

Kun kehoteviesti ilmestyy ► Paina lyhyesti ohjauspyörän painiketta.

Kehoteviesti päättyy välittömästi ja järjestelmä antaa "beep" äänimerkin. Anna puhekomento äänimerkin jälkeen.

Puheentunnistuksen käynnistäminen uudelleen

Kun järjestelmä odottaa komentoa ► Paina lyhyesti ohjauspyörän painiketta.

Komennon odotustila päättyy välittömästi ja järjestelmä antaa "beep" äänimerkin. Anna puhekomento äänimerkin jälkeen.

Puheentunnistuksen päättäminen

Kun puheentunnistus on toiminnassa ► Paina ja pidä pohjassa ohjauspyörän painiketta

- Kun ohjauspyörän tai joitain laitteiston painikkeita painetaan puheohjausta käytettäessä, puheohjaus päättyy.
- Jos sanot "cancel" tai "end" järjestelmän odottaessa puhekomentoa, puheohjaus päättyy.
- Kun järjestelmä odottaa puhekomentoa, paina ja pidä ohjauspyörän painiketta pohjassa lopettaaksesi puhekomennon.

*** HUOMAUTUS**

Puheentunnistuksen ja puhelinluettelon käyttövinkit

Kia-puheentunnistukselle voi olla vaikeaa ymmärtää joitain aksentteja ja epätavallisia nimiä.

Käytettäessä puheentunnistusta puhelun muodostamiseen puhu normaalilla äänellä selkeästi lausuen.

Saadaksesi parhaan hyödyn puheentunnistuksesta, pyri noudattamaan näitä ohjeita yhteystietoja tallentaessasi:

- Älä tallenna yksittäisen nimen yhteystietoja (esim. "Mika", "Äiti", "Elsa", jne.). Käytä aina kokonimiä näille yhteystiedoille (sekä etu- että sukunimet).
- Älä käytä erikoismerkkejä (esim. @, -, *, &, jne.).
- Älä käytä lyhenteitä (esim. käytä "Lieutenant" lyhenteen "Lt." sijaan) tai akronymeja (esim. käytä "County Finance Department" sen sijaan, että käytät "C. F. D."). Huolehdi, että sanot nimen täsmälleen kuin se on syötetty puhelinluettelo.

Puheentunnistuksen käyttökaavio

Puheentunnistuksen aloittaminen

Paina lyhyesti  painiketta:

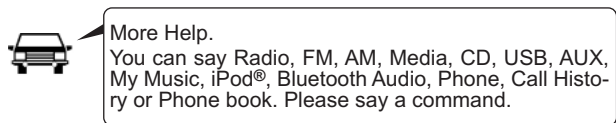

Puheentunnistuksen ohittaminen

Paina lyhyesti  painiketta:

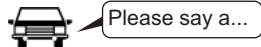

Paina lyhyesti  painiketta:

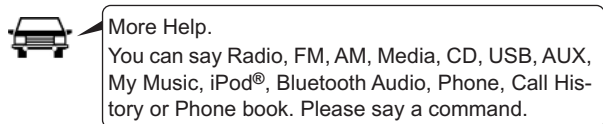

Puheentunnistuksen päättäminen

Paina lyhyesti  painiketta:

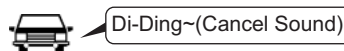
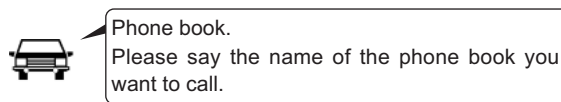
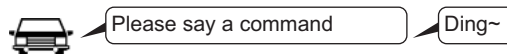

Puhekomentojen luettelo

Peruskomennot

Näitä komentoja voidaan käyttää suurimmassa osassa toimintoja.

(Kuitenkaan muutamat komennot eivät ole käytettävissä tietyissä toiminnoissa).

Komento	Toiminto
More Help	Antaa opastusta komennoista, joita voidaan käyttää kaikkialla järjestelmässä.
Help	Antaa opastusta komennoista, joita voidaan käyttää nykyisessä tilassa.
Call<Nimi>	Soittaa osoitekirjaan tallennettuun <Nimeen> Esim. Call "John Smith"
Phone	Antaa ohjeita puhelimeen liittyvissä komennoissa. Tämä komennon sanomisen jälkeen sano "Call History", "Phone book", "Dial Number" suorittaaksesi ko. toiminnon.
Call History	Näyttää puheluhistoriaikkunan.
Phone book	Näyttää yhteystietojen luetteloruudun. Kun olet sanonut tämän komennon, sano osoitekirjaan tallennettu yhteystieto yhdistääksesi automaattisesti numeroon.
Dial Number	Näyttää numeron syöttöruudun. Kun olet sanonut tämän komennon, voit lausua puhelinnumeron johon haluat yhdistää.
Redial	Yhdistää viimeksi soitettuun numeroon.
Radio	<ul style="list-style-type: none"> Näyttää seuraavan radioruudun radion kuuntelun aikana. (FM1 → FM2 → FMA → AM → AMA) Näyttää viimeksi toistetun radioruudun, kun kuuntelet toista äänilähdettä.

Komento	Toiminto
FM	<ul style="list-style-type: none"> Kun kuuntelet FM-radiota, järjestelmä säilyttää nykyisen tilan. Kun kuuntelet toista äänilähdettä, järjestelmä näyttää viimeksi toistetun FM-ruudun.
FM1(FM One)	Näyttää FM1-ruudun.
FM2(FM Two)	Näyttää FM2-ruudun.
FMA	Näyttää FMA-ruudun.
AM	Näyttää AM-ruudun.
AMA	Näyttää AMA-ruudun.
FM Preset 1~6	Toistaa parhaillaan kuunneltavaa lähetystä tallennetusta FM-esivalintapainikkeesta 1-6.
AM Preset 1~6	Toistaa lähetystä tallennetusta AM-esivalintaan 1-6.
FM 87.5~107.9	Toistaa FM-lähetystä vastaavalta taajuudelta. * Taajuusalue saattaa poiketa käytettävän maan käyttötaajuuden mukaan
AM 530~1710	Toistaa AM-lähetystä vastaavalta taajuudelta. * Taajuusalue saattaa poiketa käytettävän maan käyttötaajuuden mukaan
TA On	Kytkee liikennetiedotukset.
TA Off	Kytkee liikennetiedotukset pois päältä.

Komento	Toiminto
News on	Kytke RDS News -toiminto päälle
News Off	Kytkee RDS News -toiminnon pois päältä.
Media	Siirtyy viimeksi toistetun median ruutuun.
Play Track 1~30	Jos musiikki-CD on syötetty, vastaava kappale toistetaan.
CD	Toistaa CD:lle tallennettua musiikkia.
Search CD	Siirtyy CD-levyn kappaleen valintaruutuun. <ul style="list-style-type: none"> • Ääni-CD-levyjen ollessa käytössä siirty ruutuun ja sano kappalenumero toistaaksesi ko. kappaleen. • Siirtyy MP3-CD-levyn tiedoston valintaruutuun. Tämän jälkeen käytä laitetta käsin valitaksesi toistettavan kappaleen.
USB	Toistaa musiikkia USB-laitteelta.
Search USB	Siirtyy USB-laitteen tiedoston valintaruutuun. Tämän jälkeen käytä laitetta käsin valitaksesi toistettavan kappaleen.
iPod®	Toistaa musiikkia iPod®:lta.
Search iPod®	Siirtyy iPod®-laitteen tiedoston valintaruutuun. Tämän jälkeen käytä laitetta käsin valitaksesi toistettavan kappaleen.
My Music	Toistaa My Music -hakemistoon tallennettua musiikkia.
Search My Music	Siirtyy My Music -hakemiston tiedoston valintaruutuun. Tämän jälkeen käytä laitetta käsin valitaksesi toistettavan kappaleen.

Komento	Toiminto
AUX (Auxiliary)	Toistaa järjestelmään liitettyä ulkoista laitetta.
Bluetooth®-Audio	Toistaa yhdistettyyn langattomaan Bluetooth® -laitteeseen tallennettua musiikkia.
Mute	Mykistää radion tai musiikkitoiston.
Pardon?	Toistaa edellisen kommentin.
Cancel (Exit)	Päätää puheohjauksen.

FM/AM-radiokomennot

FM, AM -radiotoimintojen alla käytettävät komennot

Komento	Toiminto
Preset 1~6	Toistaa lähetystä tallennetusta esivalintapainikkeesta 1-6.
Auto Store	Valitsee automaattisesti vahvimman vastaanotto-signaalin omaavat radiokanavat ja tallentaa ne esivalintoihin 1-6.
Preset Save 1~6	Tallentaa nykyisen radiotaajuuden esivalintaan 1-6.
Seek up	Toistaa seuraavaa vastaanotettavaa radiokanavaa.
Seek down	Toistaa edellistä vastaanotettavaa radiokanavaa.
Next Preset	Valitsee nykyistä seuraavan esivalintapaikan. (Esimerkki: jos nykyisin kuunneltava kanava on esivalinta 3, valitaan esivalinta 4).
Previous Preset	Valitsee nykyistä edeltävän esivalintapaikan. (Esimerkki: jos nykyisin kuunneltava kanava on esivalinta 3, valitaan esivalinta 2).
Scan	Selaa vastaanotettavia taajuuksia aloittaen nykyisestä toistaen jokaista seuraavaa kanavaa 10 sekuntia.
Preset Scan	Siirtyä nykyistä seuraavia esivalintakanavia toistaen niitä 10 sekuntia kerrallaan.
AF on	Kytkee AF-toiminnon (vaihtoehtoinen taajuus).
AF off	Kytkee AF-toiminnon (vaihtoehtoinen taajuus) pois päältä.
Region	Kytkee Region-toiminnon päälle.
Region off	Kytkee Region-paikallishjelmat pois päältä

Audio CD -komennot

Käytettävissä olevat komennot audio-CD-tilassa.

Komento	Toiminto
Random	Toistaa CD-levyn kappaleita satunnaisesti.
Random Off	Peruuttaa satunnaistoiston ja toistaa kappaleita peräkkäisessä järjestyksessä.
Repeat	Toistaa nykyistä kappaletta yhä uudelleen ja uudelleen.
Repeat Off	Peruuttaa jatkuvan toiston ja toistaa kappaleita peräkkäisessä järjestyksessä.
Next Track	Toistaa seuraavan kappaleen.
Previous Track	Toistaa edellisen kappaleen.
Scan	Selaa jokaista kappaletta 10 sekuntia seuraavasta kappaleesta alkaen.
Track 1~30	Toistaa halutun kappaleen numeron.
Information	Näyttää nykyisen kappaleen tiedot.

MP3 CD/USB-komennot

Käytettävissä olevat komennot USB ja MP3 CD -tiloissa.

Komento	Toiminto
Random	Toistaa kaikki nykyisen kansion tiedostot satunnaisesti.
All Random	Toistaa kaikki tallennetut tiedostot satunnaisesti.
Random Off	Peruuttaa satunnaistoiston ja toistaa tiedostoja peräkkäisessä järjestyksessä.
Repeat	Toistaa nykyistä tiedostoa jatkuvasti.
Folder Repeat	Toistaa kaikkia nykyisen hakemiston tiedostoja jatkuvasti uudelleen.
Repeat Off	Peruuttaa jatkuvan toiston ja toistaa tiedostoja peräkkäisessä järjestyksessä.
Next File	Toistaa seuraavan tiedoston.
Previous File	Toistaa edellisen tiedoston.
Scan	Selaa jokaista kappaletta 10 sekuntia seuraavasta tiedostosta alkaen.
Information	Näyttää nykyisen tiedoston tiedot.
Copy	Kopio nykyisen tiedoston My Music -hakemistoon.

iPod® -komennot

Käytettävissä olevat komennot iPod®-tilaa käytettäessä.

Komento	Toiminto
All Random	Toistaa kaikki tallennetut kappaleet satunnaisesti.
Random	Toistaa kaikki nykyisen kategorian kappaleet satunnaisesti.
Random Off	Peruuttaa satunnaistoiston ja toistaa kappaleita peräkkäisessä järjestyksessä.
Repeat	Toistaa nykyistä kappaletta jatkuvasti.
Repeat Off	Peruuttaa jatkuvan toiston ja toistaa kappaleita peräkkäisessä järjestyksessä.
Next Song	Toistaa seuraavan kappaleen.
Previous Song	Toistaa edellisen kappaleen.
Information	Näyttää nykyisen kappaleen tiedot.

My Music -komennot

Käytettävissä olevat komennot My Music-tilassa.

Komento	Toiminto
Random	Toistaa kaikki tallennetut tiedostot satunnaisesti.
Random Off	Peruuttaa satunnaistoiston ja toistaa tiedostoja peräkkäisessä järjestyksessä.
Repeat	Toistaa nykyistä tiedostoa jatkuvasti.
Repeat Off	Peruuttaa jatkuvan toiston ja toistaa tiedostoja peräkkäisessä järjestyksessä.
Next File	Toistaa seuraavan tiedoston.
Previous File	Toistaa edellisen tiedoston.
Scan	Selaa jokaista tiedostoa 10 sekuntia seuraavasta tiedostosta alkaen.
Information	Näyttää nykyisen tiedoston tiedot.
Delete	Poistaa nykyisen kappaleen. Tämän jälkeen käydään läpi ylimääräinen vahvistusvaihe.
Delete All	Poistaa kaikki My Music -hakemistoon tallennetut tiedostot. Tämän jälkeen käydään läpi ylimääräinen vahvistusvaihe.

Langattoman Bluetooth®-äänentoiston komennot

Käytettävissä olevat komennot langattomassa matkapuhelimen Bluetooth®-suoratoistossa.

Komento	Toiminto
Play	Jatkaa pysäytetyn kappaleen toistoa.
Pause	Pysäyttää nykyisen kappaleen toiston.

Asetustila (Tyyppi B-1)

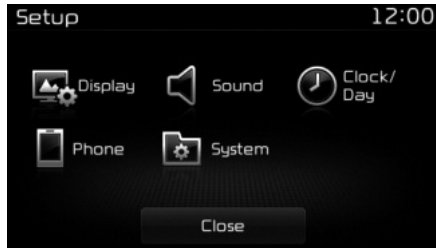

Paina **[SETUP]** painiketta näyttääksesi asetusruudun.

Voit valita ja säätää asetuksia seuraavista toiminnoista: [Display], [Sound], [Clock/Day], [Phone] ja [System].

Näyttöpainikkeella

Paina **[SETUP]** painiketta ► Valitse [Display].

Voit valita ja säätää toimintoja, jotka liittyvät kirkkauteen [Brightness], ponnahdustilaan [Pop-up Mode], tekstin vieritykseen [Scroll text] sekä kappaletietoihin [Song Info].



Kirkkauden säätäminen

Käytä [Left/Right] painikkeita säätääksesi näytön kirkkautta tai aseta kirkkaus automaatti-, päivä- tai yötilaan.

Paina [Default] painiketta nollataksesi.

- Automaattinen: Säätää kirkkautta automaattisesti.
- Päivä : Ylläpitää jatkuvasti suurta kirkkautta.
- Yö: Ylläpitää jatkuvasti alhaista kirkkautta.

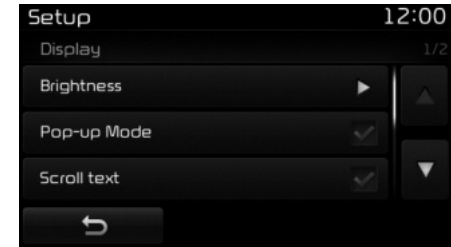

Ponnahdusruututila

Tätä toimintoa käytetään näyttämään ponnahdusruutuja radio- ja media-tiloja avattaessa.

Kun tämä toiminto kytketään päälle, **[RADIO]** tai **[MEDIA]** painikkeen painaminen näyttää ponnahdusikkunaruu-
dun.

* HUOMAUTUS

Media ponnahdusruutu voidaan näyttää ainoastaan, kun vähintään kaksi media-tilaa on yhdistetty.

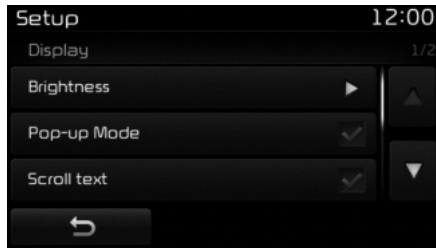

Tekstin vieritystoiminto (Scroll Text)

Tätä toimintoa käytetään näytöllä näkyvän tekstin vierittämiseen, kun se on liian pitkä kerralla näytettäväksi.

Kytkeytyessä tekstiä vieritetään toistuvasti. Kytkeytyessä pois päältä tekstiä vieritetään vain kerran.

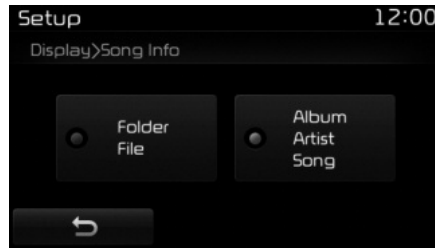

Song Info

Tätä toimintoa käytetään vaihtamaan näytöllä näkyviä tietoja USB ja MP3 CD-tiloissa

- Hakemisto Tiedosto: Näyttää tiedoston ja kansion nimen.
- Albumi Esittäjä Kappale: Näyttää albumin/esittäjän/kappaleen nimen.

Äänipainikkeella

Paina [SETUP] painiketta ► Valitse [Sound].

Voit valita ja säätää toimintoja, jotka liittyvät ääniasetukseen [Audio Settings], QLS-toimintoon [Quantum Logic], nopeuden mukaan säätävään äänenvoimakkuuteen [Speed Dependent Vol.], äänenvoimakkuuden dialogiin [Volume Dialogue] sekä kosketusnäytön merkkiääniin [Touch Screen Beep].

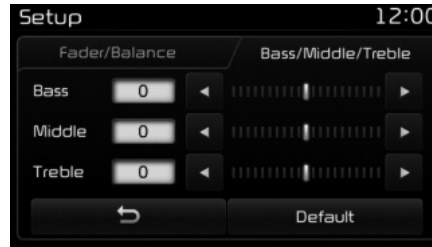

Ääniasetukset

Käytä [Up/Down/Left/Right] painikkeita säätääksesi Fader/Balance-tasapainon asetuksia.

Käytä [Left/Right] painikkeita säätääksesi Basso-/Keskialue-/Diskanttiase-
tuksia.

Paina [Default] painiketta nollataksesi.

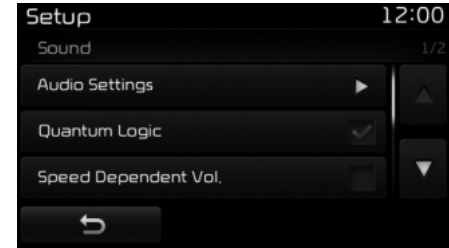

QLS-toiminto (Quantum Logic Surround)

QLS voidaan säätää seuraaviin tiloihin: On/Off.

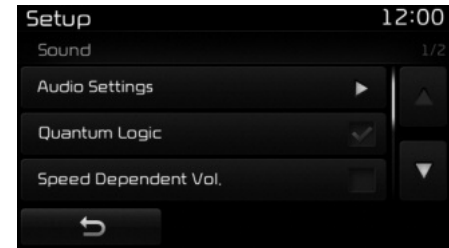

SDVC (Speed Dependent Volume Control)

Äänenvoimakkuutta hallitaan auto-
maattisesti ajoneuvon nopeuden mu-
kaan. SDVC voidaan säätää seuraaviin
tiloihin: On/Off.



Dialogin äänenvoimakkuus (mikäli varusteena)

Käytä [-], [+] painikkeita puhekomentojen palautteen äänenvoimakkuuden säätämiseen.

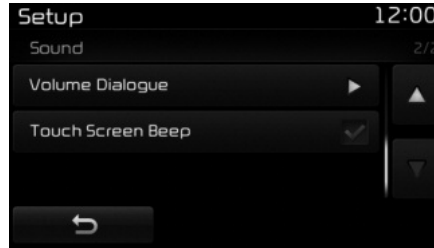

Kosketusnäytön äänenvoimakkuus

Tätä toimintoa käytetään kosketusnäytön merkkiäänen kytkemiseksi päälle/pois päälle.

Kello-/päiväpainikkeella

Paina **[SETUP]** painiketta ► Valitse [Clock/Day]

Voit valita tai säätää toimintoja, jotka liittyvät kellon asetuksiin [Clock Settings], päiväasetuksiin [Day Settings], aikaformaattiin [Time Format], kellon näyttöön virran ollessa pois päältä [Clock Display(Power off)] ja automaattiseen RDS-aikaan [Automatic RDS Time].

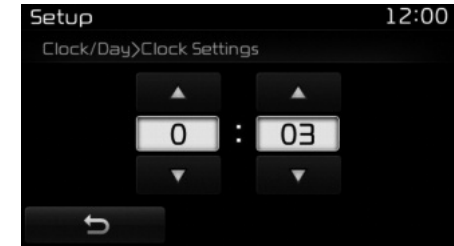

Kellon asetukset

Käytä [Up/Down] painiketta säätääkseen tunnit, minuutit ja AM/PM-asetuksen.

Pidä **[CLOCK]** painike painettuna (yli 0,8 sekuntia) näyttääkseen kello-/päivänäytön.

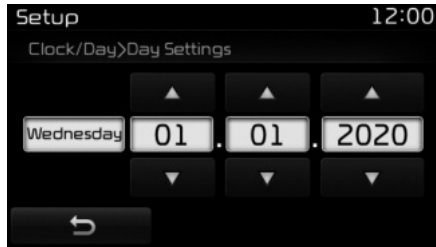

Päiväys (Day Settings)

Käytä [Up/Down] painikkeita säätääksesi päivän, kuukauden ja vuoden.

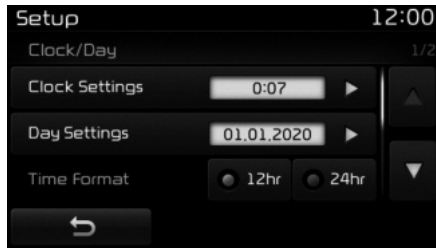

Kellon esitysmuoto (Time Format)

Tämän toiminnon avulla voidaan kellon esitysmuoto vaihtaa 12h ja 24h välillä.

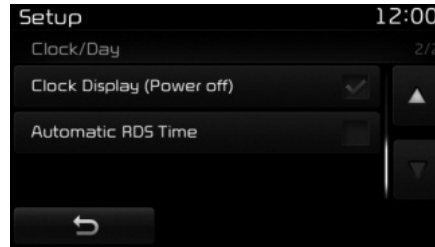

Kellon näyttö virran ollessa pois päältä

Tätä toimintoa käytetään näyttämään kellonaika näytöllä, kun äänentoistolaitte on pois päältä.

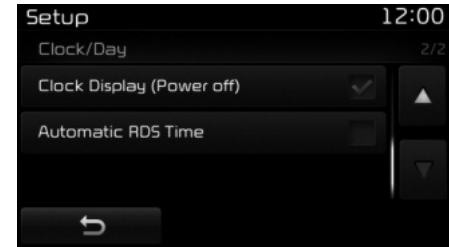

Automaattinen RDS-aika

Tätä toimintoa käytetään asettamaan aika automaattisesti RDS-synkronoinnilla.

Puhelinpainikkeella

Paina **[SETUP]** painiketta ► Valitse [Phone].

Voit valita tai säätää toimintoja, jotka liittyvät puhelimen parin muodostukseen [Pair Phone], pariiluetteloon [Paired Phone List], osoitekirjan lataukseen [Phone book Download], automaattiseen lataukseen [Auto Download] ja Bluetooth-järjestelmän sammuttamiseen [Bluetooth System Off].

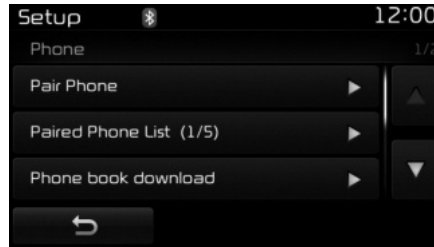

Uuden laitteen muodostaminen pariiksi

Langattomat *Bluetooth*[®]-laitteet voidaan muodostaa pariiksi äänentoistojärjestelmän kanssa.

Saadaksesi lisätietoja, tutustu kappaleeseen "Pariiksi muodostaminen puhelimen asetusten kautta", joka sijaitsee "Langaton *Bluetooth*[®]-tekniikka" osassa.



Pariiksi muodostettujen puhelinten luettelon katselu

Paina **[SETUP]** painiketta ► Valitse [Phone] ► Valitse [Paired Phone List]

Tätä toimintoa käytetään tarkastamaan matkapuhelimia, jotka on muodostettu pariiksi äänentoistojärjestelmän kanssa. Valittaessa pariiksi muodostettu puhelin asetusvalikko näytetään.

Saadaksesi lisätietoja, tutustu kappaleeseen "*Bluetooth*[®]-yhteyden asettaminen" osassa "Langaton *Bluetooth*[®]-tekniikka".

- (1) Siirtyä edelliseen ruutuun.
- (2) Yhdistä/Katkaise yhteys nykyisin valitusta puhelimesta.
- (3) Poistaa nykyisin valitun puhelimen
- (4) Asettaa nykyisin valitun puhelimen korkeimpaan yhteysprioriteettiin.

* HUOMAUTUS - Ennen kuin lataat osoitekirjaa

- Ainoastaan yhdistettyjen puhelimien yhteystietoja voidaan ladata. Tarkasta myös, että matkapuhelimesi tukee lataustoimintoa.
- Tarkastaaksesi tukeeko matkapuhelimesi yhteystietojen lataamista, tutustu puhelimesi käyttöoppaaseen.
- Ainoastaan yhdistetyn puhelimen yhteystiedot voidaan ladata. Ennen latausta tarkasta tukeeko puhelimesi lataustoimintoa.



Yhteystietojen lataaminen

Kun yhteystietoja ladataan matkapuhelimesta, latauksen edistyminen osoitetaan näytöllä.

- Enintään 1 000 yhteystietoa voidaan kopioida auton osoitekirjaan.
- Enintään 1 000 yhteystietoa voidaan tallentaa jokaisesta pariksi muodostetusta laitteesta.
- Osoitekirjan lataamisen yhteydessä aikaisemmin tallennetut yhteystiedot poistetaan. Kuitenkaan niitä yhteystietoja ei poisteta, jotka on tallennettu muihin pariksi muodostettuihin laitteisiin.

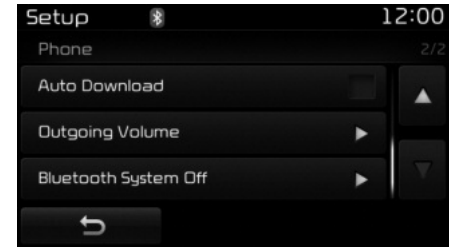

Automaattinen lataus (Yhteystiedot)

Tätä toimintoa käytetään matkapuhelimen yhteystietojen automaattiseen lataamiseen, kun *Bluetooth®*-puhelin yhdistetään.

- Automaattinen lataustoiminto lataa matkapuhelimen yhteystiedot aina, kun puhelin yhdistetään. Latausaika saattaa vaihdella riippuen tallennettujen yhteystietojen määrästä ja yhteyden tilasta.
- Kun lataat yhteystietoja, tarkasta ensin tukeeko matkapuhelimesi yhteystietojen lataustoimintoa.

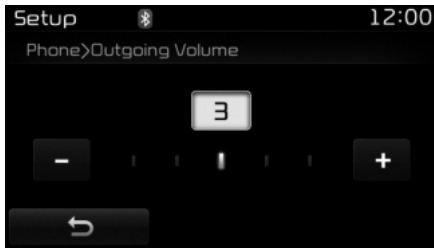

Lähtökanavan äänenvoimakkuus

Käytä [-], [+] painikkeita säätääksesi lähtökanavan äänenvoimakkuutta.

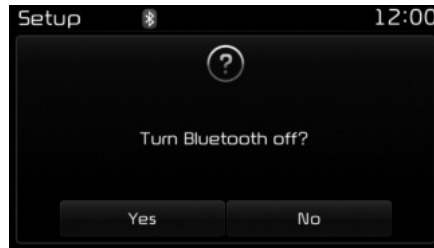
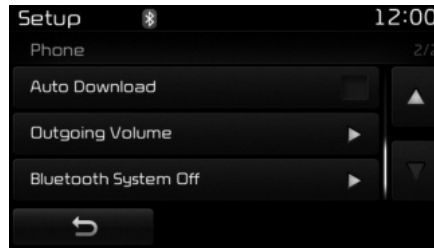

Bluetooth -järjestelmän kytkeminen pois päältä

Kun *Bluetooth*[®]-tekniikka kytketään pois päältä, *Bluetooth*[®]-toimintoja ei voida enää käyttää äänentoistolaitteistolla.

Kytkeäksesi *Bluetooth*[®]-tekniikan takaisin päälle, siirry valintaan **[SETUP]** ► **[Phone]** ja paina "Yes".

HUOMIO

Musiikin suoratoisto langattomalla Bluetooth[®]-tekniikalla ei ehkä ole tuettu joissain Bluetooth[®]-puhelimissa.

Järjestelmäpainikkeella

Paina [SETUP] painiketta ► Valitse [System].

Voit valita ja säätää asetuksia seuraavista toiminnoista: muistin tiedot [Memory Information], puheentunnistus [Voice Recognition System] ja kieli [Language].

**Muistin tiedot**

Tämä toiminto näyttää järjestelmän muistiin liittyviä tietoja.

- Using: Näyttää käytössä olevan kapasiteetin
- Capacity : Näyttää kokonaiskapasiteetin

* Saattaa poiketa äänentoistojärjestelmän mallista riippuen.

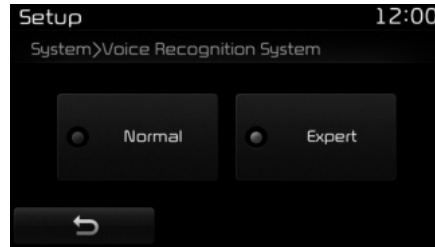
**Puheentunnistuksen asetukset (mikäli varusteena)**

Tätä toimintoa käytetään valitsemaan haluttu puhekomentojen palautteen tila normaalin ("Normal") ja harjaantuneen ("Expert") välillä.

- Normal: Tarjoaa yksityiskohtaisia kehoitteita puheentunnistusta käytettäessä
- Expert: Tarjoaa joitain kehoitteita puheentunnistusta käytettäessä

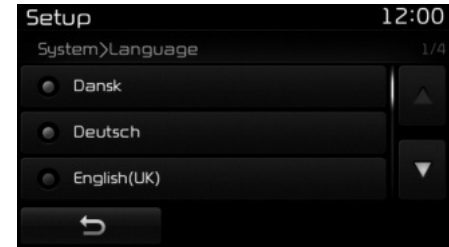
**Kieli**

Tätä toimintoa käytetään vaihtamaan järjestelmän ja puheentunnistuksen kieli. Suomea ei valittavissa. Käyttöohjekirjassa esitetyt auton järjestelmän kuvat ja toimintotekstit ovat englanninkielisiä.

Jos kieli vaihdetaan, järjestelmä käynnistyy uudelleen valitulla kielellä.

- Tuetut kielet:

Tanska, Saksa, Englanti (UK), Espanja, Ranska, Italia, Alankomaat, Venäjä, Puola, Ruotsi, Turkki

Asetustila (Tyyppi B-2)

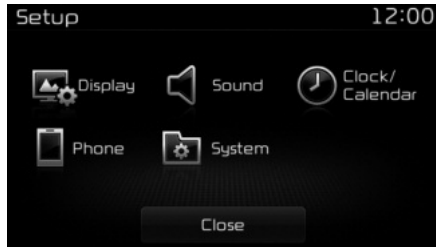

Paina [**SETUP**] painiketta näyttääksesi asetusruudun.

Voit valita ja säätää asetuksia seuraavista toiminnoista: [Display], [Sound], [Clock/ Calendar], [Phone] ja [System].

Näyttöpainikkeella

Paina [**SETUP**] painiketta ► Valitse [Display].

Voit valita ja säätää toimintoja, jotka liittyvät kirkkauteen [Brightness], ponnahdustilaan [Pop-up Mode], tekstin vieritykseen [Scroll text] sekä kappaletietoihin [Media Display].



Kirkkauden säätäminen

Käytä [Left/Right] painikkeita säätääksesi näytön kirkkautta tai aseta kirkkaus automaatti-, päivä- tai yötilaan.

Paina [Default] painiketta nollataksesi.

- Automaattinen: Säätää kirkkautta automaattisesti.
- Päivä : Ylläpitää jatkuvasti suurta kirkkautta.
- Yö: Ylläpitää jatkuvasti alhaista kirkkautta.

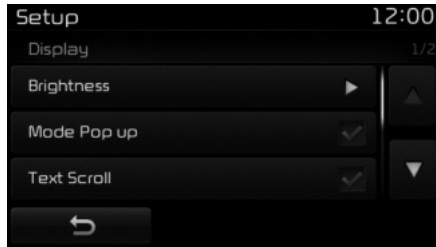

Mode Pop up

Tätä toimintoa käytetään näyttämään ponnahdusruutuja radio- ja media-tiloja avattaessa.

Kun tämä toiminto kytketään päälle, **[RADIO]** tai **[MEDIA]** painikkeen painaminen näyttää ponnahdusikkunaruudun.

* HUOMAUTUS

Media ponnahdusruutu voidaan näyttää ainoastaan, kun vähintään kaksi media-tilaa on yhdistetty.

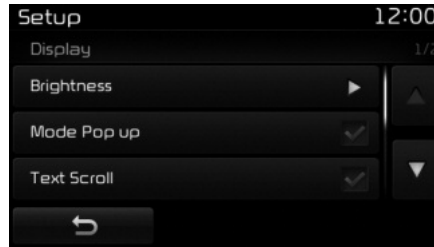

Tekstin vieritys

Tätä toimintoa käytetään näytöllä näkyvän tekstin vierittämiseen, kun se on liian pitkä kerralla näytettäväksi.

KytkeTTYnä tekstiä vieritetään toistuvasti. KytkeTTYnä pois päältä tekstiä vieritetään vain kerran.



Medianäyttö

Tätä toimintoa käytetään vaihtamaan näytöllä näkyviä tietoja USB ja MP3 CD-tiloissa

- Hakemisto Tiedosto : Näyttää tiedoston ja kansion nimen.
- Albumi Esittäjä Kappale : Näyttää albumin/esittäjän/kappaleen nimen.

Äänipainikkeella

Paina [SETUP] painiketta ► Valitse [Sound].

Voit valita ja säätää toimintoja, jotka liittyvät ääniasetuksiin [Sound Settings], QLS-toimintoon [Quantum Logic], nopeuden mukaan säätävään äänen-voimakkuuteen [Speed Dependent Vol.] sekä kosketusnäytön merkkiääniin [Touch Screen Beep].

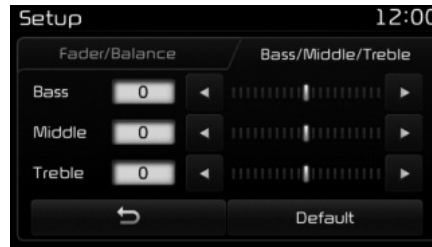

Ääniasetukset

Käytä [Up/Down/Left/Right] painikkeita säätääksesi Fader/Balance-tasapainon asetuksia.

Käytä [Left/Right] painikkeita säätääksesi Basso-/Keskialue-/Diskanttiase-
tuksia.

Paina [Default] painiketta nollataksesi.

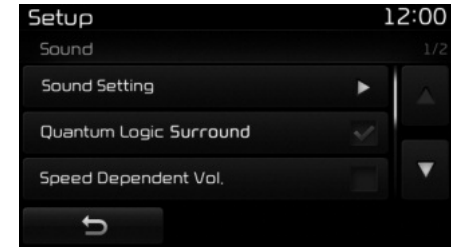

QLS-toiminto (Quantum Logic Surround)

QLS voidaan säätää seuraaviin tiloihin: On/Off.

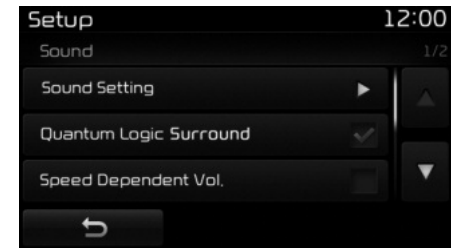

SDVC (Speed Dependent Volume Control)

Äänenvoimakkuutta hallitaan auto-
maattisesti ajoneuvon nopeuden mu-
kaan. SDVC voidaan säätää seuraaviin
tiloihin: On/Off.

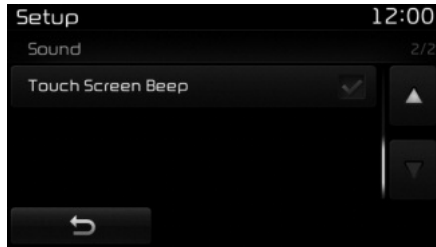

Kosketusnäytön äänenvoimakkuus

Tätä toimintoa käytetään kosketusnäytön merkkiäänen kytkemiseksi päälle/pois päälle.

Kello-/päivämääräpainikkeella

Paina **[SETUP]** painiketta ► Valitse **[Clock/Calendar]**

Voit valita tai säätää toimintoja, jotka liittyvät kellon asetuksiin **[Clock Settings]**, päivämääräasetuksiin **[Calendar Settings]**, aikaformaattiin **[Time Format]** ja kellon näyttöön virran ollessa pois päältä **[Clock Display(Power off)]**.

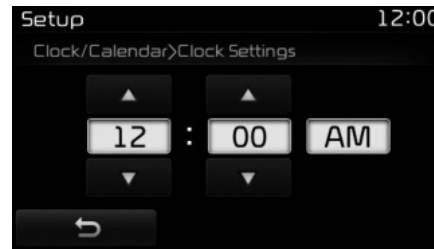

Kellon asetukset

Käytä **[Up/Down]** painiketta säätääksesi tunnit, minuutit ja AM/PM-asetuksen. Pidä **[CLOCK]** painike painettuna (yli 0,8 sekuntia) näyttääksesi kello-/päivämääränäytön.

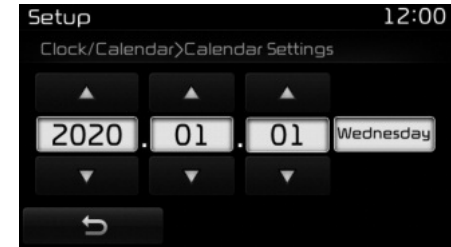

Päivämäärän asetukset (Calendar Settings)

Käytä **[Up/Down]** painikkeita säätääksesi vuoden, kuukauden ja päivän.

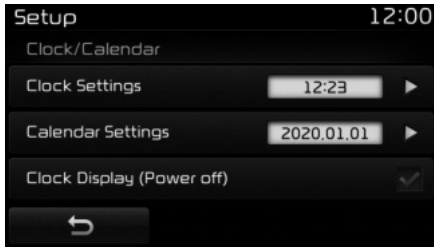

Kellon näyttö

Tätä toimintoa käytetään näyttämään kellonaika näytöllä, kun äänentoistolaitte on pois päältä.

Puhelinpainikkeella

Paina **[SETUP]** painiketta ► Valitse **[Phone]**.

Voit valita tai säätää toimintoja, jotka liittyvät puhelimen parin muodostukseen **[Pair Phone]**, pariiliitosluetteloon **[Paired Phone List]**, osoitekirjan lataukseen **[Contacts Download]**, automaattiseen lataukseen **[Auto Download]** ja Bluetooth-järjestelmän sammuttamiseen **[Bluetooth System Off]**.

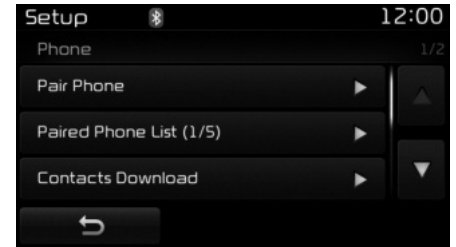

Uuden laitteen muodostaminen pariiksi

Langattomat *Bluetooth*[®]-laitteet voidaan muodostaa pariiksi äänentoistojärjestelmän kanssa.

Saadaksesi lisätietoja, tutustu kappaleeseen "Pariiksi muodostaminen puhelimen asetusten kautta", joka sijaitsee "Langaton *Bluetooth*[®]-tekniikka" osassa.



Pariksi muodostettujen puhelinten luettelon katselu

Tätä toimintoa käytetään tarkastamaan matkapuhelimia, jotka on muodostettu pariksi äänentoistojärjestelmän kanssa. Valittaessa pariksi muodostettu puhelin asetusvalikko näytetään.

Saadaksesi lisätietoja, tutustu kappaleeseen "Bluetooth®-yhteyden asettaminen" osassa "Langaton Bluetooth®-tekniikka".

- (1) Siirtyy edelliseen ruutuun.
- (2) Yhdistä/Katkaise yhteys nykyisin valitusta puhelimesta
- (3) Poistaa nykyisin valitun puhelimen
- (4) Asettaa nykyisin valitun puhelimen korkeimpaan yhteysprioriteettiin.

* HUOMAUTUS - Ennen kuin lataat osoitekirjaa

- Tarkastaaksesi tukeeko matkapuhelimesi yhteystietojen lataamista, tutustu puhelimesi käyttöoppaaseen.
- Ainoastaan yhdistetyn puhelimen yhteystiedot voidaan ladata.

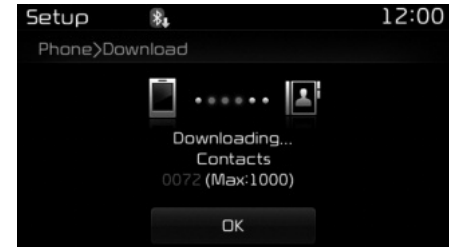

Yhteystietojen lataaminen

Yhteystietojen latautuessa matkapuhelimesta, näytöllä esitetään latauksen eteneminen.

- Enintään 1 000 yhteystietoa voidaan kopioida auton yhteystietoihin.
- Enintään 1 000 yhteystietoa voidaan tallentaa jokaisesta pariksi muodostetusta laitteesta.
- Osoitekirjan lataamisen yhteydessä aikaisemmin tallennetut yhteystiedot poistetaan. Kuitenkaan niitä yhteystietoja ei poisteta, jotka on tallennettu muihin pariksi muodostettuihin laitteisiin.

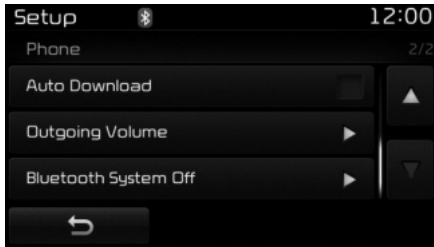

Automaattinen lataus (yhteystiedot)

Tätä toimintoa käytetään matkapuhelimen yhteystietojen automaattiseen lataamiseen, kun *Bluetooth*®-puhelin yhdistetään.

- Automaattinen lataustoiminto lataa matkapuhelimen yhteystiedot aina, kun puhelin yhdistetään. Latausaika saattaa vaihdella riippuen tallennettujen yhteystietojen määrästä ja yhteyden tilasta.
- Kun lataat yhteystietoja, tarkasta ensin tukeeko matkapuhelimesi yhteystietojen lataustoimintoa.

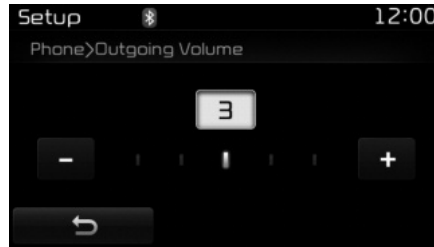

Lähtökanavan äänenvoimakkuus

Käytä [-], [+] painikkeita säätääksesi lähtökanavan äänenvoimakkuutta.

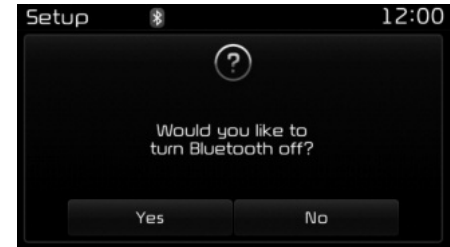

Bluetooth -järjestelmän kytkeminen pois päältä

Kun *Bluetooth*®-tekniikka kytketään pois päältä, *Bluetooth*®-toimintoja ei voida enää käyttää äänentoistolaitteistolla.

Kytkeäksesi *Bluetooth*®-tekniikan takaisin päälle, siirry valintaan [**SETUP**] ► [Phone] ja paina "Yes".

Järjestelmäpainikkeella

Paina **[SETUP]** painiketta ► Valitse [System] ► Valitse [Memory Information]



Muistin tiedot

Tämä toiminto näyttää järjestelmän muistiin liittyviä tietoja.

- Using : Näyttää käytössä olevan kapasiteetin
- Capacity : Näyttää kokonaiskapasiteetin

Peruutuskamera (mikäli varusteena)

- Järjestelmä on varustettu turvallisuutta parantavalla peruutuskameralla, joka mahdollistaa laajemman näkymän taakse.
- Peruutuskamera kytkeytyy automaattisesti päälle, kun virta-avain on ON-asennossa ja vaihdevipu siirretään R-asentoon.
- Peruutuskamera lopettaa toiminnan automaattisesti, kun vaihdevivun asentoa vaihdetaan.

HUOMIO

- *Peruutuskamera on varustettu optisella linssillä, joka tarjoaa laajemman näkyvyyden. Asiat saattavat näkyä eri etäisyydellä kuin todellisuudessa ovat. Turvallisuuden vuoksi tarkasta takaosan vasen/oikea puoli omin silmin.*
- *Kuvassa esitetyt pysäköinnin ohjausviivan värit saattavat poiketa varsinaisesta.*
- *Käynnistyksen yhteydessä saattaa esiintyä vilkkumista, kun kosketusruutu kytkeytyy.*

Vaatimustenmukaisuusvakuutus

FCC

Tämä laite on testattu ja todettu mukailevan luokan B digitaalisen laitteen vaatimukset FCC-määräysten osan 15 mukaisesti. Nämä vaatimukset on suunniteltu tarjoamaan suojaa haitallisilta häiriöiltä asukaskeskitymissä.

Tämä laite tuottaa, käyttää ja voi säteillä radioaaltoja, joihin on varastoitunut energiaa. Jos laitetta ei asenneta ja käytetä ohjeiden mukaisesti, se saattaa aiheuttaa haitallista häiriötä radioyhteyksille. Kuitenkaan häiriöttömyyttä ei voida taata kaikissa olosuhteissa. Jos tämä laite aiheuttaa haitallista häiriötä radio- tai televisiovastaanottoon, joka voidaan todeta laitteen käynnistämisen ja sammuttamisen yhteydessä, käyttäjää pyydetään kokoeilemaan seuraavia häiriön korjaustoimia:

- Vastaanottoantennin sijainnin tai suunnan asentaminen uudelleen.
- Laitteen ja vastaanottimen välisen etäisyyden kasvattaminen.
- Laitteen liittäminen pistorasiaan, joka on eri kuin vastaanottolaitteen.
- Jälleenmyyjän tai kokeneen radio/TV-asiantuntijan tekninen tuki.

Varoitus: Mitkä tahansa tähän laitteeseen tehdyt muutokset, joita valmistaja ei ole hyväksynyt, voivat mitätöidä laitteen takuun ja estää sen käytön.

Tämä laite on FCC-ohjeiden osan 15 mukainen. Toiminta saattaa altistua kahdelle seuraavanlaiselle tilanteelle:

(1) Tämä laite ei välttämättä aiheuta haitallista häiriötä, ja (2) tämän laitteen on hyväksyttävä mikä tahansa vastaanotettu häiriö, mukaan lukien häiriö joka aiheutuu ei-toivotusta toiminnasta.

Tämä laite on FCC:n asettamien valvomattomien olosuhteiden säteilyraja-arvojen sisällä

Tämä laite tulisi asentaa ja sitä tulisi käyttää vähintään 20cm:n päässä käyttäjästä tai henkilöistä. Tätä laitetta ei saa laittaa rinnakkain tai käyttää yhdessä minkään muun lähettimen tai antennin kanssa, ellei FCC ole niin valtuuttanut.

CE koskee EU-alueetta

Declaration of Conformity

We, manufacturer, hereby declare that the product

Model: AC111D4GE, AC112D4EE, AC111D4EE, AC110D4EE, AC113D4GG, AC112D4GG, AC111D4GG, AC110D4GE, AC110D4GN, AC110D4GG, AC101D4GG, AC101D4GE, AC100D4GN, AC100D4GG, AC100D4GE, AC100D4EE
 Type: DIGITAL CAR AUDIO SYSTEM

satisfies all the technical regulations applicable to the product within the scope of Council Directives 2006/95/EC, 2004/108/EC and 99/5/EC:

Radio: EN 300 328 V 1.8.1(2012-08)
 EMC: EN 55013 : 2013
 EN 55020 : 2007 / A11 : 2011
 ETSI EN 301 489-1 V 1.9.2
 ETSI EN 301 489-1 V 2.2.1
 Safety: EN 60965:2007+A1:2008-A11:2008+A2:2010+A12:2011



All essential radio test suites have been carried out.

Testing laboratory: DT&C Co., Ltd.
 42, Yulim-ro, 154beon-gil, Chosin-gu, Yongin-si, Gyeonggi-do, Korea, 449-935
 Tel. +82 31 321 2884 / Fax. +82 31 321 1684

Authorized representative or manufacturer:
 HYUNDAI MOBIS Co., Ltd.
 203, Teheran-ro, Gangnam-gu, Seoul, 135-877, Korea
 Tel. 82-31-260-0098 / Fax. 82-31-899-1788

This declaration is issued under the sole responsibility of the manufacturer and, if applicable, his authorized Representative, and is marked in accordance with the CE marking directive 93/88/EEC.

Point of contact :
 HYUNDAI MOBIS Co., Ltd. Tel. 82-31-260-0098 / Fax. 82-31-899-1788
 Seoul, Korea, Jun. 12, 2015

 
 / S. H. Choe
 / Director

Declaration of Conformity

We, manufacturer, hereby declare that the product

Model: AC101D4GE, AC101D4GG, AC100D4GN, AC100D4GG, AC100D4GE, AC100D4EE
 Type: DIGITAL CAR AUDIO SYSTEM

satisfies all the technical regulations applicable to the product within the scope of Council Directives 2006/95/EC, 2004/108/EC and 99/5/EC:

EMC: EN 55013:2013
 EN 55020 : 2007 / A11 : 2011
 Safety : EN 60965:2007+A1:2008+A11:2008+A2:2010+A12:2011

All essential radio test suites have been carried out.

Testing laboratory : DT&C Co., Ltd.
 41, Yulim-ro, 154beon-gil, Chosin-gu, Yongin-si, Gyeonggi-do, Korea, 449-935
 Tel. +82 31 321 2884 / Fax. +82 31 321 1684

Authorized representative or manufacturer :
 HYUNDAI MOBIS Co., Ltd.
 203, Teheran-ro, Gangnam-gu, Seoul, 135-877, Korea
 Tel. 82-31-260-0092 / Fax. 82-31-899-1788

This declaration is issued under the sole responsibility of the manufacturer and, if applicable, his authorized Representative, and is marked in accordance with the CE marking directive 93/88/EEC.

Point of contact :
 Hyundai Mobis Co., Ltd. Tel. 82-31-260-0098 / Fax. 82-31-899-1788
 Seoul, Korea, June 12, 2015

 
 / S. H. Choe
 / Director

Ajaminen

Ennen ajamista	6-4	määrittämiseen (etututka)	6-50
Ennen autoon astumista	6-4	Järjestelmän toimintahäiriö	6-51
Tärkeät tarkastukset	6-4	Järjestelmän rajoitteet	6-52
Ennen käynnistämistä	6-4	Jalankulkijoiden tunnistamisen vaikeuksia	6-54
Moottorin START/STOP -painike	6-6	Vakionopeudensäädin	6-55
Valaistu moottorin käynnistys-/sammutuspainike	6-6	Vakionopeudensäätimen kytkin	6-57
Moottorin start/stop -painikkeen asento	6-6	Vakionopeuden asettaminen:	6-58
Hybridijärjestelmän käynnistäminen	6-9	Vakionopeuden kasvattaminen:	6-59
Automaattivaihteisto	6-12	Vakionopeuden vähentäminen:	6-60
Automaattivaihteiston käyttäminen	6-12	Tilapäinen kiihdyttäminen vakionopeudensäätimen	
Hyvät ajokäytännöt	6-18	ollessa käytössä:	6-60
Jarrujärjestelmä	6-19	Keskeyttääksesi vakionopeudensäätimen toiminnan,	
Jarrutehostin	6-19	suorita yksi seuraavista toimenpiteistä:	6-61
Tarkasta seisontajarru	6-21	Nopeudenrajoitin	6-61
Sähköinen seisontajarru (EPB)	6-23	Palataksesi vakionopeuteen yli 30 km/h nopeudessa..	6-62
Mäkipidätin (AUTO HOLD, mikäli varusteena)	6-29	Kytkeäksesi vakionopeudensäätimen pois päältä,	
Varoitusviestit	6-31	suorita yksi seuraavista toimenpiteistä:	6-62
Lukkiutumattomat jarrut (ABS)	6-33	Asettaaksesi nopeudenrajoittimen raja-arvon:	6-63
Elektroninen ajovakauden hallintajärjestelmä (ESC)	6-36	Liikennemerkkien tunnistusjärjestelmä (SLIF) .	6-64
Ajoneuvon vakaudenhallinta (VSM)	6-40	SLIF:n kytkeytyminen päälle/ pois päältä	6-65
Mäkipidätin (HAC)	6-41	Käyttö	6-66
Hätäjarruvalo ESS	6-42	Näyttö	6-67
Jarrujen hyvä käyttötapa	6-42	Kuljettajan tarkkaavaisuus	6-69
Automaattinen hätäjarrutustoiminto (AEB) ...	6-44	Mukautuva vakionopeudensäädin	6-70
Järjestelmän asettaminen ja aktivointi	6-44	Nopeuden asettaminen	6-71
AEB varoitusviesti ja järjestelmän hallinta	6-47	Ajoneuvojen välisen etäisyyden asetus	6-76
Jarrujen toiminta	6-49	Mukautuvan vakionopeudensäätimen herkkyyden	
Tunnistin edessä olevan ajoneuvon etäisyyden		säätäminen	6-82

Vakionopeudensäätimen tilan vaihtaminen:	6-83
Järjestelmän rajoitteet	6-84
Ajotilaan integroitu hallintajärjestelmä	6-88
Hybridiajoneuvo	6-88
Ajotilaan integroitu hallintajärjestelmä	6-90
Plug-in hybridi -ajoneuvo	6-90
Kaistavaroitin (LDWS)	6-92
Varoitusvalo	6-94
LDWS ei toimi, kun:	6-95
LDWS ei välttämättä varoita, vaikka poistut kaistalta, tai varoittaa kaistaa vaihtamatta seuraavissa tilanteissa: 6-95	
Kaistavahti (LKAS)	6-96
LKAS-kaistavahdin toiminta	6-98
LKAS-kaistavahdin toimintahäiriö	6-103
LKAS-toimintatilat	6-103
Kuolleen kulman tunnistusjärjestelmä (BSD) . 6-104	
BSD (Kuolleenkulman tunnistus) /LCA (Kaistanvaihtoa-	
vustin)	6-105
Takapään risteävän liikenteen varoitin (RCTA)	6-108
Kuljettajan huomio	6-111
Taloudellinen käyttö	6-112
Vaaralliset ajo-olosuhteet	6-114
Erikoisajo-olosuhteet	6-114
Auton heijaaminen	6-115
Varovainen kaarreajo	6-117
Ajaminen yöllä	6-117
Sateessa ajaminen	6-118
Ajaminen tulvivalla alueella	6-119
Maastoajo	6-119
Ajaminen moottoritiellä	6-119
Talviajo	6-119
Lumiset tai jäiset olosuhteet	6-121
Käytä korkealaatuista etyleeniglykoli-pohjaista	
jäähdytysnestettä	6-123
Tarkasta akku ja kaapelit	6-123
Vaihda tarpeen vaatiessa talveen soveltuva öljy	6-123
Tarkasta sytytystulpat ja sytytysjärjestelmä	6-123
Lukkojen jäätyminen estäminen	6-123
Käytä hyväksyttyä tuulilasin pesunestettä	6-123
Älä anna seisontajarrun jäätyä	6-123
Älä anna lumen tai jään kerääntyä alustaan	6-123
Sopivien tarvikkeiden kuljettaminen	
häätätilanteiden varalta	6-123
Massat	6-124
Ajoneuvomallin omamassa	6-124
Ajoneuvokohtainen omamassa	6-124
Kantavuus	6-124
Akselimassa (GAW - Gross axle weight)	6-124
Akselimassa (GAWR - Gross axle weight rating)	6-124
Kokonaismassa (GVW - Gross vehicle weight)	6-124
Kokonaismassaluokitus(GVWR -	
Gross vehicle weight rating)	6-124
Ylikuormittaminen	6-124

⚠ VAROITUS - MOOTTORIN PAKOKAASUJEN VAARALLISUUS!

Moottorin pakokaasut voivat olla erittäin vaarallisia. Jos milloin tahansa haistat pakokaasuja matkustamossa, avaa ikkunat välittömästi.

• Älä hengitä pakokaasuja.

Pakokaasut sisältävät väritöntä ja hajutonta hiilimonoksidia, joka voi aiheuttaa tajunnan menetyksen ja tukehtumiskuo-
leman.

• Varmista, ettei pakokaasujärjestelmä vuoda.

Pakokaasujärjestelmä tulisi tarkastaa aina, kun auto nostetaan öljyn vaihtamiseksi tai muun toimenpiteen suorittami-
seksi. Jos havaitset muutoksia pakoäänissä tai auton alustaan on iskeytynyt jotakin ajon aikana, suosittelemme tarkas-
tuttamaan pakokaasujärjestelmän valtuutetussa Kia-huollossa.

• Älä käytä moottoria suljetuissa tiloissa.

On vaarallista antaa moottorin käydä edes joutokäyntiä tallissa, vaikka tallin ovi olisi auki. Älä koskaan käytä moottoria
tallissasi pidempään kuin moottorin käynnistäminen ja auton siirtäminen ulos vaatii.

• Vältä käyttämästä moottoria tyhjäkäynnillä pitkään, kun autossa on ihmisiä (Suomessa max. 2 min).

Jos moottoria on käytettävä tyhjäkäynnillä, kun matkustamossa on ihmisiä, varmista, että teet niin ainoastaan hyvin tuu-
letetulla alueella. Varmista myös, että raikkaan ilman asento on päällä (ei sisäilman kierrätys) ja puhallin on säädetty ko-
valle nopeudelle, jotta raikas ilma pääsisi matkustamoon.

Jos sinun on ajettava takaluukku/tavaratila avoimna kuljettaaksesi tavaroita, jotka näin vaativat:

1. Sulje kaikki ikkunat.
2. Avaa sivutuuletuskanavat.
3. Aseta ilmanotto "raikas ilma" -asentoon (ei sisäilman kierrätys), ilman suuntaus "jalkatila" tai "pään taso" -asentoon se-
kä puhallin yhdelle suurimmista nopeuksista.

Varmistuaksesi ilmanvaihtojärjestelmän virheettömästä toiminnasta, tarkasta, ettei tuulilasin edessä olevissa ilmanvaihto-
kanavissa ole lunta, jäätä, lehtiä tai muita esteitä.

ENNEN AJAMISTA

Ennen autoon astumista

- Varmista, että kaikki ikkunat, ulkopeilit ja ulkovalot ovat puhtaat.
- Tarkasta renkaiden kunto.
- Tarkasta, ettei auton alla ole mitään merkkejä vuodoista.
- Varmista, ettei takanasi ole esteitä, jos aiot peruuttaa.

Tärkeät tarkastukset

Nestemäärät, kuten moottoriöljy, moottorin jäähdytysneste, jarruneste ja pesuneste tulisi tarkastaa säännöllisesti, tarkoin määrätyin väliajoin nesteestä riippuen. Lisätietoja löydät luvusta 8 ”Huolto”.

VAROITUS

Ajokeskittymisen häiriintyminen voi johtaa ajoneuvon hallinnan menettämiseen ja sitä kautta onnettomuuteen, vakaviin henkilövahinkoihin ja menehtymiseen. Kuljettajalla on suurin vastuu ajoneuvon turvallisesta ja lainmukaisesta käytöstä. Langattomia laitteita tai muita varusteita, jotka saattavat häiritä kuljettajan keskittymistä, vaikuttavat muuten ajoneuvon turvalliseen käyttöön tai ovat lain mukaan kiellettyjä, ei tulisi koskaan käyttää ajoneuvossa.

Ennen käynnistämistä

- Sulje ja lukitse kaikki ovet.
- Säädä istuin siten, että hallintalaitteet ovat helposti käytettävissä.
- Säädä sisä- ja ulkopeilit.
- Varmista, että kaikki valot toimivat.
- Tarkasta kaikki mittarit.
- Tarkasta varoitusvalojen toiminta, kun moottorin Start/Stop-painike kytetään ON-asentoon.
- Vapauta seisontajarru ja varmista, että jarrun varoitusvalo sammuu.

Turvallisuuden vuoksi varmista, että olet tutustunut autoon ja sen varusteisiin.

⚠ VAROITUS

Kaikkien matkustajien on oltava oikein turvavöillä kiinnitettyinä aina auton liikkeessä. Noudata luvun 3 kappaleessa ”turvavyöt” esitettyjä ohjeita käyttääksesi niitä oikein.

⚠ VAROITUS

Tarkasta aina ajoneuvosi ympäristö ihmisistä, erityisesti lapsista, ennen vaihteen siirtämistä D- (ajo) tai R-asentoon (peruutus).

⚠ VAROITUS - Ajaminen alkoholin tai päihteiden vaikutuksen alaisena

Alkoholi ja ajaminen ovat erittäin vaarallinen yhdistelmä. Rattijuopumus on merkittävin liikennekuolemien aiheuttaja joka vuosi. Jopa pieni määrä alkoholia vaikuttaa refleksiin, havainnointiin ja päättelykykyyn. Päihteiden vaikutuksen alaisena ajaminen on jopa vaarallisempaa kuin rattijuopumus.

Vakavan onnettomuuden todennäköisyys on huomattavasti suurempi, jos kuljettaja on alkoholin tai päihteiden vaikutuksen alaisena ajon aikana.

Jos olet alkoholin tai päihteiden vaikutuksen alainen, älä aja. Älä suostu alkoholin tai päihteiden vaikutuksen alaisen kuljettajan kyytiin. Pyydä joku muu ajamaan tai ota taksi.

⚠ VAROITUS

- Kun aiot pysähtyä tai pysäköidä ajoneuvon moottori käynnissä, varo painamasta kaasupoljinta pitkää aikaa. Moottori- tai pakokaasujärjestelmät saattaa ylikuumentua ja aiheuttaa tulipalon.
- Tehdessäsi äkkijarrutuksen tai nopean ohjausliikkeen, irtonaiset tavarat saattavat pudota lattialle häiriten polkimien toimintaa ja aiheuttaa mahdollisesti onnettomuuden. Pidä kaikki ajoneuvossa olevat tavarat turvallisesti paikoillaan.
- Jos et keskity täydellisesti ajamiseen, seurauksena saattaa olla onnettomuus. Ole varovainen suorittaessasi toimia (esim. äänentoisto tai lämmitin), jotka saattavat häiritä ajamista. Turvallinen ajaminen on aina kuljettajan vastuulla.

MOOTTORIN START/STOP -PAINIKE

Valaistu moottorin käynnistys-/sammutuspainike

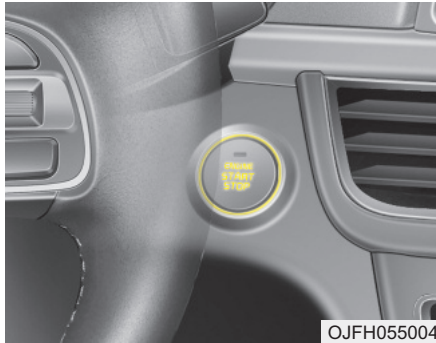

Aina kun etuovi avataan, moottorin käynnistys-/sammutuspainike valaistetaan käytön helpottamiseksi. Valo sammuu 30 sekunnin jälkeen oven sulkeamisesta. Se sammuu myös välittömästi, kun moottorin start/stop painike kytetään ON-asentoon.

Moottorin start/stop -painikkeen asento

OFF-asento



Valo ei pala

Sammuttaaksesi hybridijärjestelmän (START/RUN-asento) tai kytkeäksesi auton virran (ON-asento) pois päältä, paina moottorin START/STOP-painiketta vaihdevivun ollessa P-asennossa (pysäköinti). Kun painat moottorin START/STOP-painiketta ilman, että vaihdevipu on P-asennossa (pysäköinti), painike ei kytkeydy OFF-asentoon vaan ACC-asentoon.

Ohjauslukolla varustetut ajoneuvot

Ohjauspyörä lukkiutuu suojatakseen varkauksilta, kun moottorin käynnistys-/sammutuspainike on OFF-asennossa. Se lukittuu, kun ovi avataan.

Jos ohjauspyörää ei ole lukittu kunnolla, kun kuljettajan ovi avataan, varoitusmerkkiäni kytkeytyy. Yritä lukita ohjauspyörä uudelleen. Jos ongelma ei ratkea, suosittelemme tarkastuttamaan järjestelmän valtuutetussa Kia-huollossa.

Lisäksi jos moottorin START/STOP-painike painetaan OFF-asentoon vasta kuljettajan oven avaamisen jälkeen, ohjauspyörä ei lukitu, jolloin varoitusmerkkiäni kytkeytyy. Tällaisessa tilanteessa sulje ovi. Tämän jälkeen ohjauspyörä lukkiutuu ja varoitusmerkkiäni keskeytyy.

* HUOMAUTUS

Jos ohjauspyörän lukitus ei aukea oikein, moottorin START/STOP-painikkeessa on häiriö. Paina moottorin START/STOP-painiketta kääntäessäsi ohjauspyörää oikealle ja vasemmalle jännityksen poistamiseksi.

⚠ HUOMIO

Voit sammuttaa hybridijärjestelmän (START/RUN-asento) tai ajoneuvon virran (ON-asento) ainoastaan, kun ajoneuvo ei liiku. Häätilanteessa, jossa ajoneuvo liikkuu, voit sammuttaa hybridijärjestelmän ja kytkeä moottorin start/stop-painikkeen ACC-asentoon painamalla kyseistä painiketta yli 2 sekunnin ajan tai 3 kertaa peräkkäin 3 sekunnin sisällä. Jos ajoneuvo vielä liikkuu, voit käynnistää hybridijärjestelmän uudelleen painamatta jarrupoljinta painamalla moottorin start/stop-painiketta vaihdevivun ollessa N-asennossa (vapaa).

ACC-asento (Accessory)



Oranssi

Paina moottorin START/STOP-painiketta sen ollessa OFF-asennossa koskematta jarrupolkimeen.

Ohjauspyörän lukitus (mikäli varustena) avautuu ja sähkötoiminnot ovat käytettävissä.

Jos moottorin START/STOP-painike on ACC-asennossa yli 1 tunnin ajan, painike sammuu automaattisesti estääkseen akun tyhjenemisen.

ON-asento



Puna-oranssi

Paina moottorin START/STOP-painiketta sen ollessa ACC-asennossa koskematta jarrupolkimeen.

Varoitusvalot voidaan tarkastaa ennen hybridijärjestelmän käynnistymistä. Älä jätä hybridijärjestelmän START/STOP-painiketta ON-asentoon pitkäksi aikaa. Akku saattaa tyhjentyä, koska moottori ei ole käynnissä.

START/RUN-asento



Valo ei pala

Käynnistääksesi hybridijärjestelmän, paina jarrupoljinta ja paina sitten moottorin START/STOP-painiketta, kun vaihdevipu on P-asennossa (pysäköinti) tai N-asennossa (vapaa). Turvallisuuussyistä käynnistä hybridijärjestelmä vaihdevivun ollessa P-asennossa (pysäköinti).

* HUOMAUTUS

Jos painat moottorin käynnistys-/sammutuspainiketta painamatta jarrupoljinta automaattivaihteisessa ajoneuvossa, hybridijärjestelmä ei käynnisty ja painikkeen tila vaihtuu seuraavasti: OFF → ACC → ON → OFF tai ACC.

* HUOMAUTUS

Jos jätät moottorin START/STOP-painikkeen ACC- tai ON-asentoon pitkäksi ajaksi, akku saattaa tyhjentyä.

⚠ VAROITUS

- Älä koskaan paina moottorin START/STOP-painiketta auton liikkuesssa. Tämä voi johtaa ohjauksen tai jarrujen toiminnan menettämiseen ja sitä kautta onnettomuuteen.
- Varkausyriyksiltä suojaava ohjauspylvään lukko (mikäli varusteena) ei korvaa seisontajarrua. Ennen kuljettajan istuimelta poistumista varmista aina, että vaihdevipu on kytketty P-asentoon (pysäköinti), seisontajarru on kunnolla kytketty ja moottori sammutettu. Auto saattaa liikua odottamattomasti ja äkillisesti, jos näitä varotoimenpiteitä ei huomioida.

(Jatkuu)

(Jatkuu)

- Älä koskaan tavoittele moottorin start/stop-painiketta tai muita säätimiä ohjauspyörän kautta ajoneuvon ollessa liikkeessä. Jos kätesi on tällä alueella, seurauksena voi olla auton hallinnan menetys, onnettomuus ja vakavia ruumiinvammoja tai jopa menehtyminen.
- Älä aseta mitään liikkuvia esineitä kuljettajan istuimen ympärille, sillä ne saattavat liikkua ajon aikana häiriten kuljettajaa ja aiheuttaen jopa onnettomuuden.

Hybridijärjestelmän käynnistäminen

VAROITUS

- Käytä aina sopivia kenkiä käytäessäsi autoa. Sopimattomat kengät, kuten korkokengät, hiihtomonot, sandaalit jne., saattavat häiritä sinun jarru- tai kaasupolkimen käyttöä.
- Älä käynnistä ajoneuvoa kaasupoljin painettuna.
Ajoneuvo saattaa liikkua äkkiänsäisesti aiheuttaen onnettomuuden.

* HUOMAUTUS

- Hybridijärjestelmä käynnistyy moottorin START/STOP-painikkeen painamisesta ainoastaan, kun smart key on ajoneuvossa.
- Vaikka smart key olisi ajoneuvossa, mutta kaukana kuljettajasta, hybridijärjestelmä ei ehkä käynnisty.
- Jos mikä tahansa ovista on auki ja moottorin START/STOP -painike on ACC- tai ON-asennossa, järjestelmä tarkastaa smart key -avainta. Kun smart key ei ole ajoneuvossa, merkkivalo  vilkkuu ja varoitus "Key not in vehicle" syttyy. Kun kaikki ovet ovat suljettu, merkkiääni kuuluu noin 5 sekuntia. Pidä Smart key ajoneuvossa käyttäessäsi ACC-asentoa tai moottorin ollessa käynnissä.

1. Pidä smart key aina mukanasasi.
2. Varmista, että seisontajarru on kytketty.
3. - Vaihdevipu on P-asennossa (pysäköinti).
4. Paina jarrupoljinta.
5. Paina käynnistys-/sammutuspainiketta. Kun hybridijärjestelmä käynnistyy, “” merkkivalo syttyy.

* HUOMAUTUS

- Älä odota moottorin lämpenemistä ajoneuvon ollessa paikallaan. Aloita ajaminen kohtuullisilla moottorin kierrosnopeuksilla. (voimakasta kiihdyttelyä ja moottorijarrutusta tulisi välttää).
- Käynnistä aina ajoneuvo jalka jarrupolkimella. Älä paina kaasupoljinta käynnistyksen aikana. Älä kierrätä moottoria sen lämmitessä.
- Jos ulkoilman lämpötila on alhainen, “” merkkivalo saattaa pysyä päällä normaalia pidempään.

* HUOMAUTUS

Estääksesi ajoneuvovahingot:

- Jos ”” merkkivalo sammuu auton liikkuesssa, älä yritä siirtää vaihdevipua P-asentoon (pysäköinti). Jos liikenne- ja tieolosuhteet sallivat, voit siirtää vaihdevivun N-asentoon (vapaalle) ajoneuvon vielä liikkuesssa ja painaa moottorin Start/Stop-painiketta yrittääksesi käynnistää hybridijärjestelmän uudelleen.
- Älä työnnä tai hinaa ajoneuvoa käynnistääksesi hybridijärjestelmän.

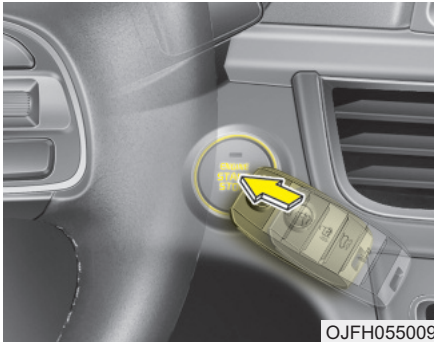

OJFH055009

* HUOMAUTUS

- Jos akku on heikko tai smart key ei toimi kunnolla, voit käynnistää hybridijärjestelmän painamalla moottorin start/stop-painiketta smart key -avaimella.

Lukituspainikkeen puoleisen sivun tulisi olla suorassa kosketuksessa.

Kun painat moottorin start/stop-painiketta suoraan smart key -avaimella, smart key:n tulee osua painikkeeseen oikeassa kulmassa.

(Jatkuu)

(Jatkuu)

- Jos jarruvalon sulake on palanut, et voi käynnistää hybridijärjestelmää normaalisti.

Vaihda sulake uuteen. Jos tämä ei ole mahdollista, voit käynnistää hybridijärjestelmän painamalla moottorin Start/Stop-painiketta yli 10 sekuntia sen ollessa ACC-asennossa. Moottori voidaan tällä tavalla käynnistää painamatta jarrupoljinta. Kuitenkin turvallisuussyistä paina jarrupoljinta aina ennen moottorin käynnistämistä.

⚠ HUOMIO

Älä paina moottorin start/stop-painiketta yli 10:ttä sekuntia pidempään paitsi, jos jarruvalopolttimon sulake on palanut.

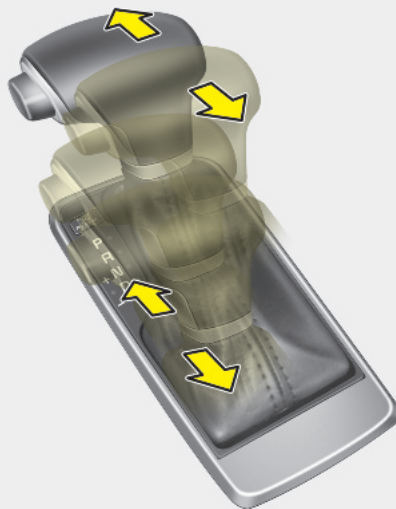
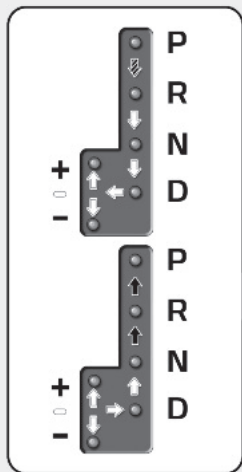

AUTOMAATTIVAIHTEISTO

**Automaattivaihteiston käyttäminen**

Automaattivaihteistossa on 6 vaihdetta eteenpäin ja yksi peruutusvaihte. Vaihdotetket valitaan automaattisesti riippuen vaihdevivun asennosta.

*** HUOMAUTUS**

Ensimmäiset vaihdot uudella autolla saattavat tapahtua jossain määrin äkkinäisesti tai mikäli akku on ollut irrotettuna. Tämä on normaalia toimintaa ja vaihtojärjestys säätyy oikein sen jälkeen, kun vaihteiston ohjausyksikkö (TCM) tai voimansiirron ohjausyksikkö (PCM) ovat käyneet vaihdekaavion läpi muuttaman kerran.

-  Paina jarrupoljinta ja vapautuspainiketta vaihdetta vaihtaessasi.
-  Paina lukituksen vapautuspainiketta vaihdetta vaihtaessasi.
-  Vaihdevivua voidaan siirtää vapaasti.

OJF055012

Järjestelmän sujuvan toiminnan varmistamiseksi paina jarrupoljinta vaihtaesasi N-asennosta (Neutral) eteenpäinajovaihteille tai peruutusvaihteelle.

VAROITUS - Automaattivaihteisto

- Tarkasta aina ajoneuvon ympäristö ihmisistä, erityisesti lapsista, ennen vaihteen siirtämistä D- (ajo) tai R-asentoon (peruutus).
- Ennen kuljettajan istuimelta poistumista varmista aina, että vaihdevipu on kytketty P-asentoon (pysäköinti). Kytke sitten seisontajarru kunnolla ja sammuta moottori. Jos näitä varotoimenpiteitä ei noudateta, auto saattaa liikkua odottamattomasti.
- Älä käytä voimakasta moottorijarrutusta (vaihteen vaihtaminen suuremmalta vaihteelta pienemmälle) liukkailla teillä.

Ajoneuvo saattaa joutua luisuuteen aiheuttaen onnettomuuden.

HUOMIO

- *Estääksesi vaihteiston vaihtamisen, älä kaasuta moottoria vaihteen ollessa R-asennossa tai millä tahansa eteenpäinajovaihteella, kun jarrut on kytketty.*
- *Kun olet pysähtynyt ylämäkeen, älä pidä ajoneuvoa paikallaan moottorin voimalla. Käytä jarrupoljinta tai seisontajarrua.*
- *Älä siirrä N- (vapaa) tai P-asennosta (pysäköinti) D- (ajo) tai R-asentoon (peruutus), kun moottori käy joutokäyntiä nopeammin.*

Vaihteiston asennot

Mittariston merkkivalot näyttävät vaihdevivun asennon, kun moottorin Start/Stop-painike on ON-asennossa.

P-asento (Pysäköinti)

P-asentoon (Pysäköinti) vaihtaminen on suoritettava täysin pysähtyneenä. Tämä asento lukitsee vaihteiston ja estää etupyörien liikkumisen.

Siirrettäessä vaihdevipua P-asennosta (pysäköinti) jarrupoljinta on painettava samanaikaisesti ja huolehdittava siitä, että jalka ei ole kaasupolkimella.

Jos tehnyt kaiken yllä esitetyn ja et voi vielä siirtää vipua pois P-asennosta (pysäköinti), ks. kappale "vaihdelukon ohittaminen" tässä luvussa.

Vaihdevivun on oltava P-asennossa (pysäköinti) ennen hybridijärjestelmän sammuttamista.

VAROITUS

- Kun auto liikkuu, vaihteen siirtäminen P-asentoon (pysäköinti) voi aiheuttaa vetävien pyörien lukkiintumisen johtuen hallinnan menettämiseen.
- Älä käytä P-asentoa (pysäköinti) seisontajarrun korvikkeena. Varmista aina, että vaihdevipu on asetettu P-asentoon (pysäköinti) ja seisontajarru on kunnolla kytketty.
- Älä koskaan jätä lasta autoon ilman valvontaa.

HUOMIO

Vaihteisto voi vahingoittua, jos siirrät vaihdevivun P-asentoon (pysäköinti) auton vielä liikkeessa.

R-asento (Peruutus)

Käytä tätä asentoa peruuttaaksesi autolla.

HUOMIO

Pysähdy kokonaan ennen kuin siirrät R-asentoon (peruutus) tai pois siitä. Jos siirrät R-asentoon, kun ajoneuvo vielä liikkuu, saatat vahingoittaa vaihteistoa, paitsi tilanteessa, jossa toimitaan ”Ajoneuvon heijaaminen” -kappaleen mukaisesti.

N-asento (Vapaa)

Pyörät ja vaihteisto eivät ole lukittuneet. Auto liikkuu vapaasti pienessäkin määrässä, ellei seisontajarrua ole kytketty.

VAROITUS

Älä aja vaihdevipu vapaalla (N-asento).

Moottori ei pääse tällöin jarruttamaan, jonka vuoksi seurauksena voi olla onnettomuus.

D-asento (Eteenpäin ajo)

Tämä on normaali eteenpäin ajon asento. Vaihteisto vaihtaa automaattisesti kuuden vaihteen välillä tarjoten parhaan polttoainetalouden ja suorituskyvyn.

Saadaksesi lisätehoa toisen ajoneuvon ohitukseen tai mäen nousuun, paina kaasupoljin kokonaan pohjaan (yli 82%), kunnes kick down -mekanismi (mikäli varusteena) kytkeytyy antaen äänimerkin. Tällöin vaihteisto siirtää automaattisesti pykälän pienemmälle vaihteelle.

* HUOMAUTUS

- D-asentoon (Eteenpäinajo) vaihtaminen on suoritettava täysin pysähtyneenä.
- Kun kaasupoljin painetaan kokonaan pohjaan, "kick down"-toiminto antaa napsahtavan äänimerkin. Tämä on normaali tilanne.

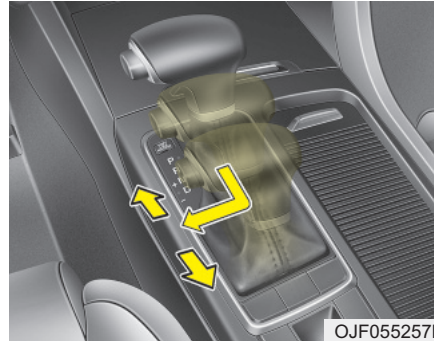

Manuaalitila

Riippumatta siitä, liikkeuko ajoneuvo vai ei, manual-tila voidaan valita siirtämällä vaihdevipu D-asennosta (ajo) käsivaihteistoportaaseen. Palataksesi D-vaihdealueelle (ajo), siirrä vaihdevipu takaisin päävaihteistoportaaseen.

Manual-tilassa vaihdevivun siirtäminen eteen- ja taaksepäin mahdollista nopeiden vaihtojen tekemisen.

Ylös (+) : Paina vaihdevipua eteen vaihtaaksesi pykälän isommalle vaihteelle.

Alas (-) : Vedä vaihdevipua taakse vaihtaaksesi pykälän pienemmälle vaihteelle.

* HUOMAUTUS

- Manual-tilassa kuljettajan on suoritettava vaihteenvaihdot tieolosuhteiden mukaan huolehtien siitä, että moottorin kierrosluku ei nouse punaiselle alueelle.
- Manual-tilassa voidaan käyttää ainoastaan kuutta eteenpäinajovaihdetta. Peruuttaaksesi tai pysäköidäksesi ajoneuvon, sinun on siirrettävä vaihdevipu R- (peruutus) tai P-asentoon (pysäköinti).
- Manual-tilassa vaihdot alaspäin suoritetaan automaattisesti ajoneuvon nopeuden hidastuessa. Kun ajoneuvo pysähtyy, 1. vaihde valitaan automaattisesti.
- Kun moottorin kierrosluku lähestyy manual-tilassa punaista aluetta, vaihteenvaihto ylöspäin suoritetaan automaattisesti.
- Ajoneuvon riittävän suorituskyvyn ja turvallisuuden säilyttämiseksi järjestelmä ei suorita tiettyjä vaihteenvaihtoja, joita vaihdevivulla yritetään suorittaa.

(Jatkuu)

(Jatkuu)

- Liukkaalla tiellä ajettaessa siirrä vaihdevipua eteenpäin kohti +(ylös) asentoa. Tällöin vaihteisto vaihtaa 2. vaihteelle, jolloin liikkeelle lähteminen on sujuvampaa liukkaalla tiellä. Vedä vaihdevipua -(alas) asentoa kohti vaihtaaksesi takaisin 1. vaihteelle.

Vaihdelukko

Turvallisuussyistä automaattivaihteisto on varustettu vaihdelukolla, joka estää vaihteen vaihtamisen P-asennosta (Pysäköinti) R-asentoon (Peruutus), ellei jarrupoljinta paineta.

Vaihtaaksesi vaihteen P-asennosta R-asentoon:

1. Paina ja pidä jarrupoljin pohjassa.
2. Käynnistä hybridijärjestelmä tai kytke virta ON-asentoon.
3. Siirrä vaihdevipua.

Jos jarrupoljinta painetaan ja vapautetaan toistuvasti vaihdevivun ollessa P-asennossa (Pysäköinti), vaihdevivusta saattaa kuulua jaksottaista ääntä tai värinää. Tämä on normaali ilmiö.

VAROITUS

Paina jarrupoljin kokonaan pohjaan ennen kuin vaihdat P-asennosta muuhun asentoon ja pidä se pohjassa vaihtamisen ajan. Tällöin voit välttää ajoneuvon odottamattoman liikkumisen, joka voi johtaa henkilövahinkoihin auton sisällä tai ulkopuolella.

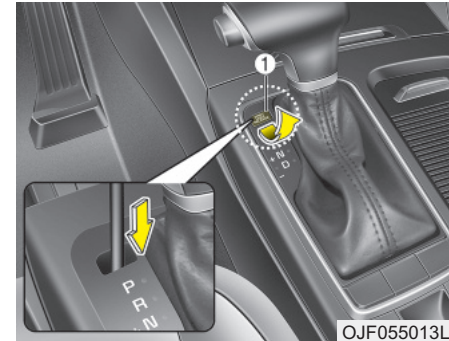

Vaihdelukon ohittaminen

Jos vaihdevipua ei voida siirtää P-asennosta (pysäköinti) R-asentoon (peruutus), kun jarrupoljin on painettuna, jatka jarrupolkimen painamista ja toimi seuraavasti:

1. Aseta moottorin Start/Stop-painike LOCK/OFF-asentoon.
2. Kytke seisontajarru.
3. Irrota varovaisesti vaihdelukon vapauttimen aukkoa suojaava kansi (1).
4. Aseta sopiva työkalu (esim. ruuvitalta) aukkoon ja paina sitä alaspäin.

5. Siirrä vaihdevipua.
6. Poista työkalu vaihdelukon vapauttimen aukosta ja kiinnitä suojuksen.
7. Suosittelemme, että tarkastutat järjestelmän valtuutetussa Kia-huollossa.

Hyvät ajokäytännöt

- Älä koskaan siirrä vaihdevipua P-asennosta tai N-asennosta mihinkään asentoon, kun kaasupoljinta painetaan.
- Älä koskaan siirrä vaihdevipua P-asentoon (pysäköinti), jos auto liikkuu.
- Varmista, että auto on täysin pysähtynyt, ennen kuin yrität vaihtaa R- tai D-asentoon.
- Älä koskaan kytke vaihdetta pois päältä rullataksesi mäkiä alas. Tämä voi olla hyvin vaarallista. Pidä auto aina vaihteella liikkeen aikana.
- Älä "aja jarrulla" ajon aikana. Tämä voi ylikuumentaa jarruja ja aiheuttaa toimintahäiriötä. Sen sijaan hidastessasi pitkässä mäessä vaihda pienemmälle vaihteelle. Näin tehdessäsi moottorijarrutus auttaa auton hidastamisessa.
- Hidasta vauhtia ennen kuin vaihdat pienemmälle vaihteelle. Muussa tapauksessa pienempi vaihde ei välttämättä kytkeydy.

- Käytä aina seisontajarrua. Älä jätä vaihteistoa P-asentoon (Pysäköinti) pitämään autoa paikallaan.
- Kiinnitä erityistä huomiota ajaessasi liukkailla tiepinnoilla. Ole erityisen varovainen jarruttaessasi, kiihdyttäessäsi tai vaihtaessasi vaihteita. Liukkaalla tiellä äkillinen nopeuden muutos voi aiheuttaa vetävien pyörien pidon menettämisen, jolloin auto karkaa hallinnasta.
- Auton paras suorituskyky ja taloudellisuus saavutetaan painamalla ja vapauttamalla rauhallisin liikkein kaasupoljinta.

VAROITUS

- Kiinnitä aina turvavyö! Törmyksessä turvavyön kiinnittämättä jättänyt matkustaja vammautuu vakavasti tai menehtyy huomattavasti todennäköisemmin kuin oikein turvavyötä käyttävä matkustaja.
- Vältä kovia nopeuksia kaarreajossa ja käänöksissä.
- Älä tee nopeita ohjausliikkeitä, kuten äkkipikaisia kaistanvaihtoja tai nopeita, teräviä käänöksiä.
- Nurinajon riski kasvaa huomattavasti, jos menetät auton hallinnan kovassa nopeudessa.
- Auton hallinnan menetys aiheutuu usein siitä, kun kaksi rengasta tai useampi ajautuu pois tiepinnalta ja kuljettaja yrittää korjata nopealla ohjausliikkeellä auton takaisin tielle.
- Jos auto ajautuu pois tiepinnalta, älä tee liian teräviä ohjausliikkeitä. Sen sijaan hidasta vauhtia ennen kuin palaat takaisin ajo-kaistalle.
- Älä koskaan ylitä ilmoitettuja nopeusrajoituksia.

VAROITUS

Jos autosi juuttuu lumeen, muutaan, hiekkaan tms., voit yrittää irrottaa sen heijaamalla sitä eteen- ja taaksepäin. Älä yritä suorittaa tätä toimenpidettä, jos auton lähellä on ihmisiä tai esteitä. Heijaamisen aikana auto saattaa liikkua yhtäkkiä eteen- tai taaksepäin sen irrotessa, jolloin mahdollisesti lähellä oleva ihminen saattaa loukkaantua tai tielle tuleva kohde vahingoittua. Heijaamista ei tule jatkaa pitkiä jaksoja, sillä vaihteisto voi kuumentua liikaa ja aiheuttaa vakavia vaurioita.

Liikkeellelähtö ylämäessä

Lähteäksesi liikkeelle ylämäessä, paina jarrupoljinta ja siirrä vaihdevipu D-asentoon. Valitse sopiva vaihde kuormasta ja mäen jyrkkyydestä riippuen ja vapauta seisontajarru. Paina kaasupoljinta vähitellen samalla vapauttaen jarrupolkimen.

Kiihdyttäessäsi paikaltaan jyrkässä mäessä autolla on taipumus liikkua taaksepäin. Vaihdevivun siirtäminen 2-vaihteelle auttaa estämään auton liikkumista taaksepäin.

JARRUJÄRJESTELMÄ

Jarrutehostin

Autosi on varustettu jarrujärjestelmän jarrutehostimella, joka säätyy automaattisesti normaalikäytön aikana.

Jos hybridijärjestelmä ei ole päällä tai on sammutettu ajon aikana, jarrutehostin ei ole toiminnassa. Voit pysäyttää vielä ajoneuvon, mutta se vaatii huomattavasti normaalia enemmän voimaa jarrupolkimen painamisessa. Kuitenkin tällöin jarrutusmatka pitenee tehostettuun jarrutukseen verrattuna.

Kun hybridijärjestelmä ei ole käynnissä, jarrujärjestelmään "varastoitunutta" tehostusta voidaan vielä hyödyntää muutamalla jarrupolkimen painamisella. Älä "pumppaa" jarrupoljinta, kun jarrutehostin ei ole käytettävissä.

Käytä jarrupoljinta tällä tavalla ainoastaan tarpeen vaatiessa säilyttääksesi ohjaustuntuman liukkailla tiepinnoilla.

VAROITUS - Jarrut

- Älä aja samalla lepuuttaen jalkaa jarrupolkimella. Tämä nostaa jarrujen lämpötilan epätavallisen korkeaksi, aiheuttaa liiallista kulumista sekä pidentää jarrutusmatkaa.
- Kun ajat pitkää tai jyrkkää alamäkeä alas, vaihda pienempi vaihde ja vältä jatkuvaa jarrujen käyttöä. Jarrujen jatkuva käyttäminen aiheuttaa jarrujen ylikuumenemista, josta saattaa seurata jarrutehon tilapäistä heikkenemistä.
- Jos jarrut ovat kastuneet, autolla ei välttämättä voida jarruttaa turvallisesti. Auto saattaa myös puoltaa jarruja painettaessa. Voit tarkastaa tämän painamalla jarruja kevyesti.

(Jatkuu)

(Jatkuu)

Kokeile jarruja tällä tavalla aina, kun olet ajanut syvän vesilätäköön tms. yli. Kuivataksesi jarrut paina niitä kevyesti samalla säilyttäen turvallisen etenemisnopeuden, kunnes jarruteho palautuu normaaliksi.

- Tarkasta aina jarru- ja kaasupolkimien paikat ennen kuin ryhdyt ajamaan. Jos et tarkasta kaasuja jarrupolkimien paikkoja ennen ajoon ryhtymistä, saatat vahingossa painaa kaasupoljinta jarrupolkimen sijasta. Seurauksena voi olla vakava onnettomuus.

* HUOMAUTUS

Älä paina jarrupoljinta jatkuvasti ilman, että “” merkkivalo on päällä. Akku saattaa tyhjentyä.

Levyjarrujen kuluneisuuden ilmaisin

Kun jarrupalasi ovat kuluneet ja tarvitset uudet, kuulet korkean varoitusaänen etu- tai takajarruista (mikäli varusteena). Saatat kuulla tämän äänen vain hetkellisesti tai aina painaessasi jarrupoljinta.

Muista, että joissain ajo-olosuhteissa tai ilmastoissa jarrut saattavat vinkua tai rahista ensimmäisessä jarrutuksessa. Tämä on normaalia, eikä merkitse jarrujen ongelmaa.

VAROITUS - Jarrujen kulumisen

Tämä jarrujen kulumisen varoitusaäni merkitsee, että autosi tarvitsee huoltoa. Jos et huomioi tätä varoitusaäntä, saatat aikanaan menettää jarrutustehoa, joka voi johtaa vakavaan onnettomuuteen.

HUOMIO

- *Jotta välttyisit kalliilta jarrukorjauksilta, älä jatka ajamista kuluneilla jarrupaloilla.*
- *Vaihda aina etu- ja takajarrupalat pareittain.*

Tarkasta seisontajarru.

Seisontajarrun kytkeminen

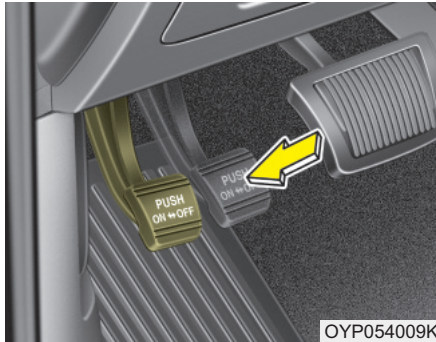

OYP054009K

Kytkeäksesi seisontajarrun, paina ensin normaalia jarrupoljinta ja paina sitten seisontajarrupoljin kokonaan pohjaan.

HUOMIO

- Ajaminen seisontajarru kytkettynä aiheuttaa liiallista jarrupalojen (tai kulutuspintojen) sekä jarrulevyjen kulumista.
- Älä käytä seisontajarrua ajoneuvon liikkeessa, paitsi hätätilanteissa. Tämä voi johtaa ajoneuvon järjestelmävahinkoihin ja vaarantaa ajoturvallisuuden.

Seisontajarrun vapauttaminen



OJF055016

Vapauttaaksesi seisontajarrun, paina seisontajarrupoljinta toisen kerran painaen samalla normaalia jarrupoljinta. Poljin vapautuu automaattisesti kokonaan yläasentoon.

VAROITUS

- Aina poistuttaessa ajoneuvosta tai pysäköitäessä sitä, pysäytä ajoneuvo täysin paikalleen ja jatka jarrupolkimen painamista. Siirrä vaihdevipu P-asentoon (pysäköinti), kytke sitten seison-tajarru ja aseta moottorin Start/Stop-painike OFF-asentoon.
Jos seison-tajarrua eu ole kytketty päälle kunnolla, auto saattaa liikkua tahattomasti aiheuttaen henkilövahinkoja.
- Älä koskaan anna kenenkään, joka ei ole tottunut auton käyttöön, koskettaa seison-tajarruun. Jos seison-tajarru vapautetaan vahingossa, vakavia loukkaantumisia saattaa seurata.
- Kaikissa autoissa tulisi aina olla seison-tajarru kunnolla kytketty-nä pysäköinnin ajaksi, jotta es-tettäisiin tahaton liikkuminen, joka voi johtaa matkustajien tai jalankulkijoiden loukkaantumi-siin.



Tarkasta jarrujen varoitusvalo painamalla moottorin Start/Stop-painikkeen kytkin päälle "ON" (älä käynnistä hybridijärjestelmää). Tämä valo syttyy, kun seison-tajarru on kytketty moottorin Start/Stop-painikkeen ollessa START-tai ON-asennossa.

Ennen ajamista varmista, että seison-tajarru on vapautettu kokonaan ja varoitusvalo on sammunut.

Jos varoitusvalo jatkaa palamista seison-tajarrun vapauttamisen jälkeen hybridijärjestelmän ollessa päällä, jarrujärjestelmässä saattaa olla toimintahäiriö. Jatkuva tarkkailu on tarpeen.

Jos vain mahdollista, keskeytä autolla ajaminen välittömästi. Jos tämä ei ole mahdollista, kiinnitä äärimmäistä huomiota autoa käyttäessäsi ja jatka ajamista ainoastaan turvalliseen paikkaan tai huoltoon.

Sähköinen seisontajarru (EPB) (mikäli varusteena)

Seisontajarrun kytkeminen

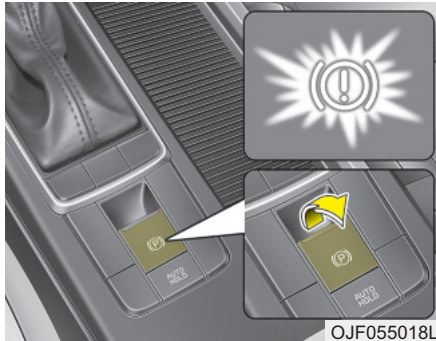

OJF055018L

Kytkeäksesi sähköisen seisontajarrun (EPB):

1. Paina jarrupoljinta.
2. Vedä EPB-kytkin ylös.

Varmista, että varoitusvalo syttyy.

EPB kytkeytyy automaattisesti myös, jos moottori sammutetaan mäkipidättimen (Auto Hold) painikkeen ollessa päällä.

* HUOMAUTUS

Jos ajoneuvo ei pysy paikallaan jyrkässä mäessä tai perävaunua vedettäessä, toimi seuraavasti:

1. Kytke EPB.
2. Vedä EPB-kytkimestä vähintään 3 sekuntia.

⚠ HUOMIO

Älä käytä seisontajarrua ajoneuvon liikkeessa, paitsi hätätilanteissa. Tämä voi johtaa ajoneuvon järjestelmävahinkoihin ja vaarantaa ajoturvallisuuden.

Seisontajarrun vapauttaminen

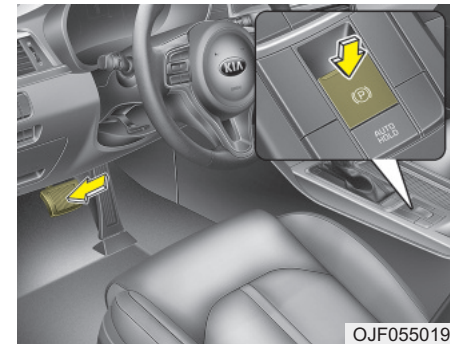

OJF055019

Vapauttaaksesi sähköisen seisontajarrun (EPB), paina EPB-kytkintä seuraavasti:

- Paina moottorin start/stop-painike ON-asentoon.
- Paina jarrupoljinta.

Varmista, että jarrun varoitusvalo sammuu.

Vapauttaaksesi sähköisen seisontajarrun (EPB) automaattisesti:

- Siirrä vaihdevipu P-asennosta (pysäköinti)
Kun moottori on käynnissä, paina jarrupoljinta ja siirrä vaihde pois P (pysäköinti), R (peruutus) tai D-asennosta (ajo).
- Siirrä vaihdevipu vapaalta (N)
Kun moottori on käynnissä, paina jarrupoljinta ja siirrä vaihde pois N (vapaalla), R (peruutus) tai D-asennosta (ajo).
 1. Käynnistä moottori.
 2. Kiinnitä kuljettajan turvavyö.
 3. Sulje kuljettajan ovi, konepelti ja takaluukku.
 4. Paina kaasupoljinta vaihdevivun ollessa R (peruutus), D (ajo) tai manuaaltilassa.

Varmista, että jarrun varoitusvalo sammuu.

* HUOMAUTUS

- Turvallisuussyistä voit kytkeä EPB:n, vaikka moottorin STOP/START-painike on OFF-asennossa. Tällöin et voi kuitenkaan vapauttaa sitä.
- Turvallisuussyistä paina jarrupoljinta ja vapauta seisontajarru käsin EPB-kytkimestä, kun ajat alamäkeen tai peruutat ajoneuvolla.

HUOMIO

- *Jos seisontajarrun varoitusvalo jatkaa palamista, vaikka EPB on vapautettu, suosittelemme tarkastuttamaan järjestelmän valtuutetussa Kia-huollossa.*
- *Älä aja ajoneuvollasi EPB kytkettynä. Tämä voi aiheuttaa liiallista jarrupalojen ja -levyjen kulumista.*

Sähköinen seisontajarru (EPB) voi kytkeytyä automaattisesti, kun:

- EPB ylikuumentuu
- Muu järjestelmä pyytää sen käyttöä
- Hybridijärjestelmä sammuu EPB kytkettynä.

* HUOMAUTUS

Jos kuljettaja sammuttaa hybridijärjestelmän mäkipidättimen ollessa aktiivinen, EPB kytkeytyy automaattisesti. Kuitenkaan EPB ei kytkeydy, jos painat EPB-kytkintä sekunnin sisällä hybridijärjestelmän sammuttamisesta.

Järjestelmän varoitus

To disengage EPB,
fasten seatbelt,
close door, hood,
and trunk

OJF055248L

- Jos lähdet ajamaan EPB kytkettynä ja järjestelmä ei vapaudu automaattisesti, varoitusäänimerkki kytkeytyy ja viesti ilmestyy näytölle.
- Jos kuljettajan turvavyö ei ole kiinnitetty ja konepelti tai takaluukku avataan, varoitusääni kytkeytyy ja viesti ilmestyy näytölle.
- Jos ajoneuvossa on toimintahäiriö, varoitusääni saattaa kytkeytyä yhdessä näytön viestin kanssa.

Jos jokin yllä olevista tapahtuu, paina jarrupoljinta ja vapauta EPB painamalla sen kytkintä.

VAROITUS

- Estääksesi auton tarkoituksettoman liikkumisen pysäköitäessä ja poistuttaessa autosta, älä käytä vaihdevipua seisontajarrun korvikkeena. Kytke seisontajarru ja varmista, että vaihdevipu on varmasti P-asennossa (pysäköinti).
- Älä koskaan anna kenenkään, joka ei ole tottunut auton käyttöön, koskettaa seisontajarruun. Jos seisontajarru vapautetaan vahingossa, vakavia loukkaantumisia saattaa seurata.
- Kaikissa autoissa tulisi aina olla seisontajarru kunnolla kytkettynä pysäköinnin ajaksi, jotta estetäisiin tahaton liikkuminen, joka voi johtaa matkustajien tai jalankulkijoiden loukkaantumisiin.

HUOMIO

- EPB:n kytkennästä tai vapauttamisesta saattaa kuulua napsahdusääni, joka on toiminnalle tunnuksenomaista ja tarkoittaa, että EPB toimii oikein.
- Kun jätät avaimesi pysäköinti-alueen valvojalle tai valet-palveluun, muista ilmoittaa hänelle EPB-järjestelmän käytöstä.
- EPB saattaa vahingoittua, jos ajat se kytkettynä.
- Kun vapautat EPB:n automaattisesti kaasupolkimen painamisella, paina kaasupoljinta hitaasti.

Järjestelmän varoitus

■ Typpi A

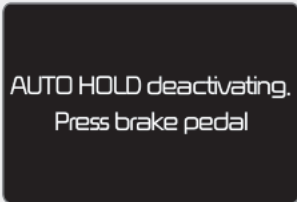

AUTO HOLD deactivating.
Press brake pedal

OJF055249L

■ Typpi B



AUTO HOLD deactivating.
Press brake pedal

OJF055250L

Jos mäkipidättimen (Auto Hold) ja EPB-toiminnon välinen vaihtokytkeä ei toimi oikein, varoitusääni kytkeytyy yhdessä näytön viestin kanssa.

HUOMIO

Paina jarrupoljinta, kun yllä oleva viesti ilmestyy, sillä mäkipidätin tai EPB ei välttämättä kytkeydy.

Järjestelmän varoitus

■ Typpi A



Parking brake
automatically locked

OJF055251L

■ Typpi B



Parking brake
automatically locked

OJF055252L

Jos EPB kytetään mäkipidättimen ollessa aktiivinen ESC-signaalin aiheuttamana, varoitusääni kytkeytyy yhdessä näytön viestin kanssa.

EPB-toimintahäiriön merkkivalo (mikäli varusteena)

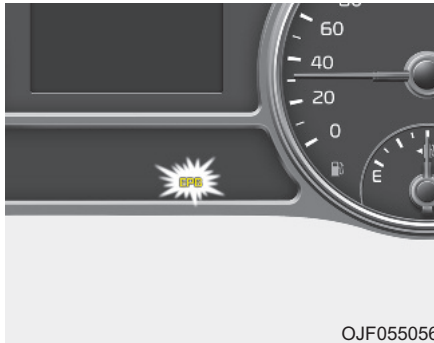

OJF055056

Tämä varoitusvalo syttyy, kun moottorin START/STOP-painike kytketään ON-asentoon ja sammuu noin 3 sekunnin päästä järjestelmän toimiessa normaalisti.

Jos EPB-toimintahäiriön merkkivalo jatkaa palamista, syttyy ajon aikana tai ei syty ollenkaan, kun moottorin START/STOP-painike kytketään ON-asentoon, saattaa kyseessä olla EPB-järjestelmän toimintahäiriö.

Jos näin tapahtuu, suosittelemme tarkastuttamaan järjestelmän valtuutetussa Kia-huollossa.

EPB-toimintahäiriön merkkivalo saattaa syttyä ESC-merkkivalon kanssa ilmoittaakseen, että ESC ei toimi oikein. Näin tapahtuessa kyse ei ole EPB-järjestelmän häiriöstä.

⚠️ HUOMIO

- **EPB-varoitusvalo saattaa syttyä, jos EPB-kytkin toimii epänormaalisti. Sammuta moottori ja käynnistä se uudelleen muutama minuutti jälkeen. Varoitusvalo sammuu ja EPB-kytkimen pitäisi toimia normaalisti. Jos EPB-varoitusvalo jatkaa kuitenkin palamista, suosittelemme tarkastuttamaan järjestelmän valtuutetussa Kia-huollossa.**
- **Jos seisontajarrun varoitusvalo ei syty tai vilkkuu, vaikka EPB-kytkin on vedetty ylös, EPB ei ole kytkeytynyt.**
- **Jos seisontajarrun varoitusvalo vilkkuu EPB-varoitusvalon palassa, paina kytkintä ja vedä se sitten ylös. Paina se vielä kerran alkuperäiseen asentoonsa ja vedä se takaisin ylös. Jos EPB-varoitusvalo ei sammuu, suosittelemme tarkastuttamaan järjestelmän valtuutetussa Kia-huollossa.**

Hätäjarrutus

Jos jarrupolkimen toiminnassa on häiriö ajon aikana, hätäjarrutus voidaan suorittaa pitämällä EPB-kytkintä ylhäällä. Jarruttaminen on mahdollista vain, kun pidät EPB-kytkintä ylhäällä.

 **VAROITUS**

Älä käytä seisontajarrua ajoneuvon liikkeessa, paitsi hätätilanteissa.

*** HUOMAUTUS**

EPB:n suorittaman hätäjarrutuksen aikana seisontajarrun varoitusvalo palaa osoittaakseen järjestelmän toiminnasta.

 **HUOMIO**

Jos havaitset jatkuvaa melua tai palaneen hajua, kun EPB:tä on käytetty hätäjarrutukseen, suosittelemme tarkastuttamaan järjestelmän valtuutetussa Kia-huollossa.

Jos sähköinen seisontajarru (EPB) ei vapaudu

Jos sähköinen seisontajarru (EPB) ei vapaudu normaalisti, suosittelemme toimittamaan ajoneuvosi lavalla varustetulla hinausautolla valtuutettuun Kia-huoltoon järjestelmän tarkastamiseksi.

Mäkipidätin (AUTO HOLD, mikäli varusteena)

Mäkipidätin pitää ajoneuvon paikallaan, vaikka jarrupoljinta ei painettaisi sen jälkeen, kun kuljettaja on pysäyttänyt ajoneuvon paikalleen jarrupolkimen avulla.

Asettaminen



OJF055020L

1. Kun kuljettajan ovi sekä konepelti ovat kiinni, kiinnitä kuljettajan turvavyö tai paina jarrupoljinta ja paina sitten Auto Hold -painiketta. Valkoinen AUTO HOLD -merkkivalo syttyy ja järjestelmä asettuu valmiustilaan.



OJF055021L

2. Kun pysäytät auton paikoilleen jarrupoljinta painamalla, AUTO HOLD -merkkivalo muuttuu valkoisesta vihreäksi.
3. Ajoneuvo pysyy paikallaan, vaikka jarrupoljin vapautettaisiin.
4. Jos sähköinen seisontajarru (EPB) kytketään, mäkipidätin vapautetaan.

Lähteminen

Jos painat kaasupoljinta vaihdevivun ollessa D-asennossa (ajo) tai manualtilassa, mäkipidätin vapautetaan automaattisesti ja ajoneuvo alkaa liikkua. Merkkivalo muuttuu vihreästä valkoiseksi.

VAROITUS

Kun lähdet liikkeelle mäkipidättimen ollessa aktiivinen, tarkasta aina ajoneuvoa ympäröivä alue.

Paina kaasupoljinta hitaasti lähtöksesi liikkeelle tasaisesti.

Peruuttaminen

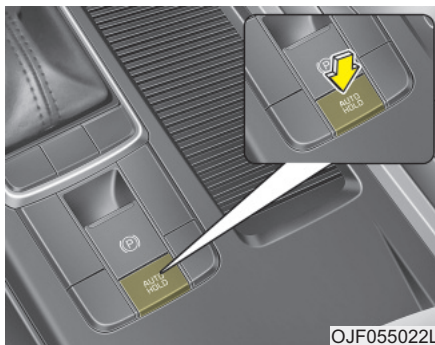

Peruuttaaksesi mäkipidättimen toiminnan, paina Auto Hold -kytkintä. AUTO HOLD -merkkivalo sammuu.

Peruuttaaksesi mäkipidättimen toiminnan ajoneuvon ollessa paikallaan, paina Auto Hold -kytkintä painaessasi jarrupoljinta.

* HUOMAUTUS

- Mäkipidätin (Auto Hold) ei toimi, kun:
 - Kuljettajan turvavyö ja ovi avataan
 - Konepelti avataan
 - Vaihdevipu on P- (pysäköinti) tai R-asennossa (peruutus).
 - EPB kytketään
- Turvallisuuksyistä mäkipidättimen tilalle kytkeytyy automaattisesti sähköinen seisontajarru (EPB) seuraavissa tilanteissa:
 - Kuljettajan turvavyö ja ovi avataan
 - Konepelti avataan
 - Ajoneuvo on paikallaan yli 10 minuuttia
 - Ajoneuvo on paikallaan jyrkässä mäessä
 - Ajoneuvoa on siirretty useita kertoja (Jatkuu)

(Jatkuu)

Näissä tilanteissa jarrun varoitusvalo syttyy, AUTO HOLD -merkkivalo muuttuu vihreästä valkoiseksi, varoitusääni kytkeytyy ja viesti ilmestyy näytölle ilmoittaakseen, että EPB on kytketty automaattisesti. Ennen kuin lähdet uudelleen liikkeelle, paina jarrupoljinta, tarkasta ajoneuvoa ympäröivä alue ja vapauta seisontajarru käsin EPB-kytkimestä.

- Jos AUTO HOLD -merkkivalo syttyy keltaisena, mäkipidätin ei toimi oikein. Suosittelemme, että käännyt valtuutetun Kia-huollon puoleen.
- Mäkipidättimen käytöstä saattaa aiheutua mekaanista ääntä. Tämä on kuitenkin normaalista toiminnasta aiheutuvaa ääntä.

VAROITUS

- Paina kaasupoljinta hitaasti, kun lähdet liikkeelle.
- Turvallisuussyistä poista mäkipidätin toiminnasta ajaessasi alamäkeen, peruuttaessasi tai pysäköidessäsi ajoneuvoa.

HUOMIO

Jos kuljettajan oven ja konepellin tunnistimessa on häiriö, mäkipidätin ei ehkä toimi oikein.

Suosittelimme, että käännyt valtuutetun Kia-huollon puoleen.

Varoitusviestit

Seisontajarru automaattisesti lukittu

■ Tyypin A

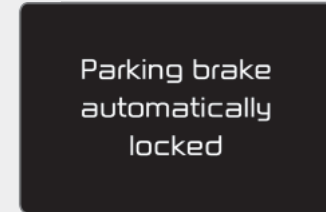

OJF055122L

■ Tyypin B



OJF055123L

Kun sähköinen seisontajarru (EPB) kytketään mäkipidättimen ollessa aktiivinen, varoitusääni kuuluu ja viesti ilmestyy näytölle.

Mäkipidätin (AUTO HOLD) kytkeytyy pois.

■ Tyyppi A



AUTO HOLD
deactivating.
Press brake pedal

OJF055120L

■ Tyyppi B



AUTO HOLD deactivating.
Press brake pedal

OJF055121L

Paina jarrupoljinta

Jos mäkipidättimen (Auto Hold) ja EPB-toiminnon välinen vaihtokytkentä ei toimi oikein, varoitusääni kytkeytyy yhdessä näytön viestin kanssa.

* HUOMAUTUS

Kun tämä viesti näytetään, mäkipidätin tai sähköinen seisontajarru eivät ehkä toimi. Turvallisuussyistä paina jarrupoljinta.

Paina jarrupoljinta kytkeäksesi mäkipidättimen pois päältä.

■ Tyyppi A

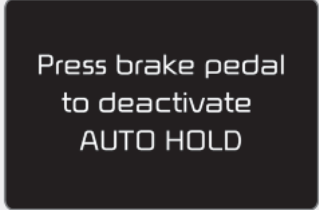

Press brake pedal
to deactivate
AUTO HOLD

OJF055126L

■ Tyyppi B



Press brake pedal to
deactivate AUTO HOLD

OJF055127L

Jos et paina jarrupoljinta vapauttaessasi mäkipidättimen [AUTO HOLD] -kytkintä painamalla, varoitusääni kuuluu ja viesti ilmestyy näytölle.

Mäkipidättimen (AUTO HOLD) toimintaedellytykset eivät ole täyttyneet. Sulje ovet ja konepelti sekä kiinnitä turvavyöt.

AUTO HOLD
conditions not
met. Close door,
hood, and
fasten seatbelt

OJF055124L

Kun painat [AUTO HOLD] -kytkintä, kun kuljettajan ovi tai konepelti ei ole kunnolla suljettu tai kuljettajan turvavyö on kiinnittämättä, varoitusääni kuuluu ja vastaava viesti ilmestyy LCD-näytölle. Tässä tapauksessa käytä [AUTO HOLD] painiketta vasta, kun olet sulkenut kuljettajan oven ja konepellin sekä kiinnittänyt turvavyön.

Lukkiutumattomat jarrut (ABS)

VAROITUS

ABS (tai ESC) ei estä sopimattomien tai vaarallisten ajoliikkeiden aiheuttamia onnettomuuksia. Vaikka auton hallintaa voidaan parantaa hätäjarrutuksessa, pidä aina riittävä turvaväli edessä olevaan kohteeseen. Ajonopeus tulee aina sovittaa liukkaisiin tieolosuhteisiin.

Jarrutusmatka lukkiutumattomalla jarrujärjestelmällä (tai ajovakauden hallintajärjestelmällä) varustetuissa autoissa saattaa olla pidempi kuin tavanomaisilla jarruilla varustetuissa seuraavissa tieolosuhteissa.

Näiden olosuhteiden vallitessa autolla tulisi ajaa hiljempaa:

- Epätasaiset, hiekkaiset tai lumipäällysteiset tiet.
- Lumiketjujen ollessa käytössä.

(Jatkuu)

(Jatkuu)

- Ajettaessa epätasaisilla tai pinnaaltaan vaihtelevan korkuisilla teillä.

ABS:llä (tai ESC:llä) varustetun ajoneuvon turvallisuusominaisuuksia ei tulisi kokeilla kovassa nopeudessa tai kaarreajossa. Tämä voi vaarantaa itsesi tai muiden turvallisuuden.

ABS-järjestelmä tarkkailee jatkuvasti pyörien nopeutta. Jos pyörät ovat lukkiutumassa, ABS-järjestelmä muuttaa toistuvasti pyöriin vaikuttavaa hydraulista jarrupainetta.

Kun painat jarrua olosuhteissa, joissa pyörät saattavat lukkiutua, voit kuulla jarruista pätkivää ääntä ja tuntea jarrupolkimessa vastaavanlaista tärinää. Tämä on täysin normaalia ja merkitsee, että ABS on toiminnassa.

Jotta saavutettaisiin ABS-järjestelmän paras toimivuus hätätilanteessa, älä yritä muuttaa jarrupolkimen painamisvoimaa äläkä pyri pumppaamaan jarruja. Paina jarrupoljinta tilanteen mukaan niin kovaa kuin mahdollista, jolloin ABS-järjestelmä säätää jarruihin välitettävän voimajaon.

* HUOMAUTUS

Moottoritulasta saattaa kuulua napsahtava ääni, kun auto alkaa liikkua moottorin käynnistämisen jälkeen. Tämä on normaalia toimintaa ja tarkoittaa vain, että lukkiutumaton jarrujärjestelmä toimii oikein.

- Vaikka lukkiutumaton jarrujärjestelmä on käytössä, autosi vaatii tietyn matkan pysähtymiseen. Pidä aina turvallinen väli edessäsi olevaan ajoneuvoon.
- Hidasta aina ennen käännöksen suorittamista. Lukkiutumaton jarrujärjestelmä ei voi estää onnettomuuksia, jotka aiheutuvat liian kovasta nopeudesta.
- Irtonaisilla tai epätasaisilla tiepinnoilla lukkiutumattoman jarrujärjestelmän toiminta saattaa aiheuttaa pidemmän jarrutusmatkan kuin tavanomaisella jarrujärjestelmällä varustetuissa ajoneuvoissa.



W-78

HUOMIO

- *Jos ABS-varoitusvalo syttyy ja jatkaa palamista, ABS-järjestelmässä saattaa olla häiriö. Tällöin kuitenkin tavanomaiset jarrut toimivat normaalisti.*

(Jatkuu)

(Jatkuu)

- *ABS-varoitusvalo palaa noin 3 sekuntia sen jälkeen, kun moottorin Start/Stop-painike kytetään ON-asentoon. Tämän aikana ABS suorittaa itsetestausta ja valo sammuu, jos kaikki toimivat normaalisti. Jos valo jatkaa palamista, ABS-järjestelmässä voi olla häiriö. Suosittelemme, että käännyt valtuutetun Kia-huollon puoleen.*

HUOMIO

- *Kun ajat huonokitkaisilla (esim. jäisillä) teillä ja käytät jatkuvasti jarruja, ABS on jatkuvasti toiminnassa, jolloin ABS-varoitusvalo saattaa syttyä. Aja auto tien sivuun turvalliseen paikkaan ja sammuta moottori.*
- *Käynnistä moottori uudelleen. Jos ABS-varoitusvalo on sammunut, ABS-järjestelmä toimii normaalisti. Muussa tapauksessa ABS-järjestelmässä saattaa olla häiriö. Suosittelemme, että käännyt valtuutetun Kia-huollon puoleen.*

* HUOMAUTUS

Jos käynnistät autosi apuakulla tyhjentyneen akun johdosta, moottori saattaa käydä epätasaisesti ja ABS-varoitusvalo saattaa syttyä samanaikaisesti. Näin tahtuu akun alhaisen jännitteen vuoksi. Se ei tarkoita, että ABS-järjestelmässä olisi toimintahäiriö.

- **Älä pumpkaa jarruja!**
- **Lataa akku ennen kuin ajat autolla.**

Elektroninen ajovakauden hallintajärjestelmä (ESC) (mikäli varusteena)

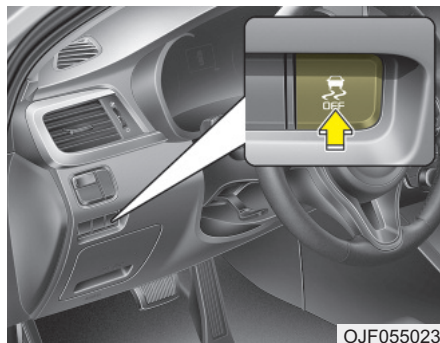

Elektroninen ajovakauden hallintajärjestelmä (ESC - Electronic Stability Control) on suunniteltu vakauttamaan auton käyttäytymistä kaarreajossa. ESC tarkkailee tekemiäsi ohjausliikkeitä ja auton varsinaista liikesuuntaa. Tarpeen vaatiessa ESC saattaa jarruttaa yksittäistä pyörää ja puuttua moottorin hallintajärjestelmän toimintaan auton vakauttamiseksi.

VAROITUS

Älä koskaan aja liian kovaa olosuhteisiin nähden. Älä aja liian kovaa mutkiin. Ajovakauden hallintajärjestelmä (ESC) ei estä onnettomuuksien syntymistä. Liian kovat kaarrenopeudet, äkkinäiset ohjausliikkeet ja vesiliirto kosteilla pinnoilla voivat johtaa vakaviin onnettomuuksiin. Tarkkaavainen ja turvallinen kuljettaja kykenee estämään onnettomuudet välttämällä liikkeitä, jotka aiheuttavat auton pidon menettämisen. Vaikka autossa olisi ESC, noudata aina kaikkia normaaleja ajamisen varoitusmerkkejä, kuten nopeuden sovittamisen olosuhteisiin.

Elektroninen ajovakauden hallintajärjestelmä (ESC) on suunniteltu auttamaan kuljettajaa auton hallinnan säilyttämisessä liukkaissa olosuhteissa. Se ei korvaa turvallisia ajokäytäntöjä. Tekijät, kuten nopeus, tieolosuhteet ja kuljettajan ohjausliikkeet, voivat kaikki vaikuttaa siihen, kykeneekö ESC estämään auton hallinnan menettämisen. Loppujen lopuksi olet itse vastuussa sopivalla nopeudella ajamisesta ja riittävän turvavälin jättämisestä.

Kun painat jarrua olosuhteissa, joissa pyörät saattavat lukkiutua, voit kuulla jarruista pätkivää ääntä ja tuntea jarrupolkimessa vastaanlaista tärinää. Tämä on täysin normaalia ja merkitsee, että ESC on toiminnassa.

*** HUOMAUTUS**

Moottoririlasta saattaa kuulua napsahdusääni, kun auto alkaa liikkua moottorin käynnistämisen jälkeen. Tämä on normaalia toimintaa ja tarkoittaa vain, että elektroninen ajovakauden hallintajärjestelmä (ESC) toimii oikein.

ESC:n toiminta**ESC ON -tila**

-

- Kun moottorin Start/Stop-painike kytketään ON-asentoon, ESC ja ESC OFF -merkkivalot palavat noin 3 sekuntia, jonka jälkeen ESC kytkeytyy.
- Paina ESC OFF -painiketta vähintään puoli sekuntia virran kytkemisen jälkeen (ON-asento) kytkeäksesi ESC:n pois käytöstä. (ESC OFF -merkkivalo syttyy). Kytkeäksesi ESC:n päälle, paina ESC OFF -painiketta uudelleen (ESC OFF -merkkivalo sammuu).
- Moottoria käynnistettäessä saatat kuulla pientä tikitystä. Tämä tarkoittaa, että ESC suorittaa automaattista järjestelmän tarkastusta eikä merkitse ongelmaa.

Toiminta

- Kun ESC on toiminnassa, ESC -merkkivalo vilkkuu.
- Kun elektroninen ajovakauden hallintajärjestelmä toimii oikein, voit tuntea pientä tärinää autossa. Tämä on vain jarrujen toiminnan vaikutusta eikä merkitse mitään epätavallista.
 - Lähdetessä liikkeelle mudassa tai liukkaalla tiepinnalla moottorin kierrosluku ei välttämättä nouse, vaikka lisäisit painetta kaasupolkiimeen. Tällä toiminnalla pyritään ylläpitämään ajoneuvon pito ja vakaus, eikä se merkitse ongelmaa.

ESC:n toiminta käytöstä poistettuna**ESC OFF -tila**

Tässä autossa on 2 erilaista ESC off -tilaa.

Jos moottori sammuu ESC:n ollessa pois päältä, ESC pysyy pois päältä. Käynnistettäessä moottori uudelleen, ESC kytkeytyy takaisin päälle automaattisesti.

■ Tyyppi A





OJF055253L

■ Tyyppi B



OJF055254L

• **ESC off -tila 1**

Poistaaksesi ESC:n käytöstä, paina ESC OFF -painiketta (ESC OFF ) lyhyesti (ESC OFF-merkkivalo (ESC OFF ) syttyy). Tässä tilassa moottorin ohjaustoiminnot eivät ole käytössä. Tämä tarkoittaa, että luistonesto ei ole toiminnassa. Ainoastaan jarrujen ohjaustoiminto on käytössä.

■ Tyyppi A





OJF055255L

■ Tyyppi B



OJF055232L

• **ESC off -tila 2**

Poistaaksesi ESC:n toiminnasta, paina ESC OFF -painiketta (ESC OFF ) yli 3 sekuntia. ESC OFF -merkkivalo (ESC OFF ) syttyy ja ESC OFF -varoitusaäni kytkeytyy. Tässä tilassa moottorin ja jarrujen ohjaustoiminnot eivät ole käytössä. Tämä tarkoittaa, että ajovakauden hallintajärjestelmä ei ole enää käytössä.

Merkkivalo

■ ESC-merkkivalo



■ ESC OFF -merkkivalo



Kun moottorin Start/Stop-painike kytetään ON-asentoon, merkkivalo syttyy ja sen jälkeen sammuu, jos ESC-järjestelmä toimii normaalisti.

ESC-merkkivalo vilkkuu aina, kun ESC aktivoituu toimintaan. Vastaavasti se palaa jatkuvasti, jos ESC-järjestelmässä on häiriö.

ESC OFF -merkkivalo syttyy, kun ESC kytetään pois päältä sen painikkeella.

⚠ HUOMIO

Ajaminen renkailla tai vanteilla, joiden koot ovat erilaisia, saattaa aiheuttaa ESC-järjestelmän vioittumisen. Kun vaihdat renkaat, varmista, että ne ovat samankokoiset kuin alkuperäiset.

⚠ VAROITUS

Ajovakauden hallintajärjestelmä ainoastaan avustaa ajamista. Noudata turvallisen ajon varotoimenpiteitä hidastamalla vauhtia mutkaisilla, lumisilla tai jäisillä teillä. Aja hitaasti ja vältä kiihdyttämistä aina, kun ESC-merkkivalo vilkkuu tai kun tiepinta on liukas.

ESC OFF -tilan käyttö**Ajon aikana**

- ESC:n tulee olla käytössä päivittäisessä ajossa aina, kun se vain on mahdollista.
- Kytkeäksesi ESC:n pois käytöstä ajon aikana, paina ESC OFF -painiketta ajaessasi tasaisella tiepinnalla.

⚠ VAROITUS

Älä koskaan paina ESC OFF -painiketta ESC-järjestelmän toimiesä (ESC-merkkivalo vilkkuu).

Jos ESC kytketään pois päältä ESC:n toimiessa, auto saattaa riisäytyä hallinnasta.

*** HUOMAUTUS**

- Kun ajoneuvoa käytetään dynamometrillä, varmista, että ESC kytketään pois päältä painamalla ESC OFF-painiketta yli 3 sekunnin ajan (ESC OFF-merkkivalo syttyy). Jos ESC jätetään päälle, se saattaa estää pyörien pyörimistä aiheuttaen virheellisen mittaustuloksen.
- ESC:n kytkeminen pois käytöstä ei vaikuta ABS -jarrujärjestelmän toimintaan.

Ajoneuvon vakaudenhallinta (VSM - Vehicle stability management) (mikäli varusteena)

Järjestelmä parantaa entisestään ajoneuvon vakautta ja ohjausvastetta, kun sillä ajetaan liukkailla teillä tai kun jarrutuksen aikana vasemman ja oikean puolen renkaiden välillä havaitaan kitkan muutoksia.

VSM:n toiminta

Kun VSM on toiminnassa:

- ESC (Electronic Stability Control) () -merkkivalo vilkkuu.
- Järjestelmä saattaa ohjata ohjauspyörää.

Kun ajoneuvon vakaudenhallintajärjestelmä toimii oikein, voit tuntea pientä värinää autossa. Tämä on vain jarrujen toiminnan vaikutusta eikä merkitse mitään epätavallista.

VSM ei toimi, kun:

- Ajetaan vinolla tai kaltevalla tiellä.
- Peruutetaan.
- ESC OFF -merkkivalo () palaa mittaristossa.
- EPS-merkkivalo (Electronic Power Steering) palaa mittaristossa.

VSM:n poistaminen käytöstä

Jos painat ESC OFF -painiketta kytkeäksesi ESC:n pois käytöstä, myös VSM poistuu käytöstä ja ESC OFF -merkkivalo () syttyy.

Kytkeäksesi VSM-järjestelmän päälle, paina painiketta uudelleen. ESC OFF-merkkivalo sammuu.

Toimintahäiriön merkkivalo

VSM voi poistua käytöstä, vaikka et poistaisi VSM:n toimintaa ESC OFF -painikkeella. Tämä merkitsee sitä, että jossain sähköisen ohjaustehostimen järjestelmässä (EPS) tai VSM-järjestelmässä on havaittu toimintahäiriö. Jos ESC-merkkivalo () tai EPS-varoitusvalo pysyy jatkuvasti päällä, suosittelemme tarkastuttamaan järjestelmän valtuutetussa Kia-huollossa.

* HUOMAUTUS

- Tämä järjestelmä on suunniteltu toimimaan mutkissa yli 22 km/h nopeuksissa.
- VSM on suunniteltu toimimaan yli 10 km/h nopeuksissa tilanteissa, joissa ajoneuvolla jarrutetaan tiepinnoilla, joilla vaikuttaa erilainen kitka vasemman ja oikean puolen renkaisiin.

⚠ VAROITUS

- Ajoneuvon vakaudenhallintajärjestelmä ei korvaa turvallisia ajokäytäntöjä vaan täydentää ainoastaan niitä. Jatkuva nopeuden ja etäisyyksien arviointi muihin ajoneuvoihin on kuljettajan vastuulla. Pidä aina tiukka ote ohjauspyörästä ajon aikana.
- Ajoneuvo on suunniteltu käyttäytymään kuljettajan aikeiden mukaan, vaikka varusteena olisi VSM. Noudata aina kaikkia normaaleja varotoimenpiteitä ajaaksesi olosuhteisiin (kuten liukas keli tai myrsky) sopivalla, turvallisella nopeudella.
- Ajaminen renkailla tai vanteilla, joiden koot ovat erilaisia, saattaa aiheuttaa VSM-järjestelmän vioittumisen. Kun vaihdat renkaat, varmista, että ne ovat samankokoiset kuin alkuperäiset.

**Mäkipidätin (HAC)
(mikäli varusteena)**

Ajoneuvolla on taipumus liikkua taaksepäin lähdetessä paikaltaan liikkeelle ylämäessä. Mäkipidätin (HAC) estää ajoneuvoa liikkumasta taaksepäin käytämällä jarruja automaattisesti 1-2 sekunnin ajan. Jarrut vapautetaan, kun kaasupoljinta painetaan tai viimeistään noin 1-2 sekunnin jälkeen.

⚠ VAROITUS

HAC on toiminnassa ainoastaan 1-2 sekuntia, joten ajoneuvon alkaessa liikkumaan on heti painettava kaasupoljinta.

*** HUOMAUTUS**

- HAC ei ole toiminnassa, kun vaihdevipu on P- tai N-asennossa.
- HAC kytkeytyy, vaikka ESC olisi pois käytöstä. HAC ei kuitenkaan ole käytettävissä, jos ESC-järjestelmässä on toimintahäiriö.

Hätäjarruvalo ESS (mikäli varusteena)

Hätäjarrusignaali varoittaa takana olevaa kuljettajaa vilkkuvalla jarruvalolla, kun ajoneuvolla jarrutetaan voimakkaasti äkkinäisesti.

Järjestelmä kytkeytyy, kun:

- Ajoneuvolla jarrutetaan äkkinäisesti (ajoneuvon nopeus on yli 55 km/h ja jarrutuksen aiheuttama kiihtyvyyden on yli 7 m/s²)
- ABS kytkeytyy

Kun ajoneuvon nopeus on alle 40 km/h ja ABS kytkeytyy pois päältä tai äkkijarrutustilanne on ohi, jarruvalon vilkkuminen loppuu. Sen sijaan varoitusvilkut kytkeytyvät päälle automaattisesti.

Varoitusvilkut sammuvat, kun ajoneuvon nopeus ylittää 10 km/h ajoneuvon pysähtymisen jälkeen. Ne sammuvat myös, kun ajoneuvolla ajetaan alhaisella nopeudella jonkun aikaa. Voit sammuttaa sen käsin painamalla varoitusvilkkujen kytkintä.



HUOMIO

Hätäjarrutussignaali (ESS) ei toimi, jos hätävilkut ovat valmiiksi päällä.

Jarrujen hyvä käyttötapa



VAROITUS

- Aina kun pysäköit tai jätät ajoneuvosi tyhjäksi, kytke seisontajarru mahdollisimman hyvin ja siirrä vaihteisto P-asentoon (pysäköinti) huolellisesti. Jos seisontajarru ei ole kunnolla kytketty, ajoneuvo saattaa liikkua tahattomasti ja aiheuttaa vahinkoa sinulle ja lähetyvillä oleville.
- Kaikissa autoissa tulisi aina olla seisontajarru kunnolla kytkettynä pysäköinnin ajaksi, jotta estetäisiin tahaton liikkuminen, joka voi johtaa matkustajien tai jalankulkijoiden loukkaantumisiin.

- Varmista, että seisontajarru ei ole kytketty ja ettei seisontajarrun merkkipala pala ennen liikkeelle lähtemistä.
 - Vesilätäköiden yli ajaminen saattaa kastella jarrut. Ne saattavat kastua myös auton pesun aikana. Kastuneet jarrut voivat olla vaaralliset! Autosi ei pysähdy niin nopeasti, jos jarrut ovat kastuneet. Kastuneet jarrut saattavat aiheuttaa auton ajautumisen vastakaiselle kaistalle.
Kuivataksesi jarrut, paina jarruja varovaisesti niin kauan, kunnes jarrujen normaali toiminta palautuu. Tämän aikana pidä huoli, että auto pysyy hallinnassasi koko ajan. Jos jarrujen toiminta ei palaudu normaalkiksi, pysähdy heti, kun se on turvallista. Suosittelemme myös soittamaan valtuutettuun KIA-huoltoon.
 - Älä rullaa mäkiä alas, kun autossa ei ole vaihde kytkettynä. Tämä on erittäin vaarallista. Pidä auto aina vaihteella ja käytä jarruja hidastaaksesi vauhtia. Siirrä aina pienemmälle vaihteelle, jotta moottorijarrutus auttaisi säilyttämään turvallisen nopeuden.
 - Älä aja jalka jarrupolkimella. Jalan lepuuttaminen jarrupolkimella ajon aikana voi olla vaarallista, koska jarrut saattavat ylikuumentua ja tämän vuoksi menettää tehokkuuttaan. Tämä lisää myös jarrukomponenttien kulumista.
 - Jos rengas puhkeaa ajon aikana, jarruta varovaisesti ja pidä auto suoraan suunnattuna hidastamisen aikana. Kun ajat riittävän hitaasti ja pysähtymisen tekeminen on turvallista, aja tien sivuun ja pysähdy turvalliseen paikkaan.
 - Jos autosi on varustettu automaattii/kaksoiskytkinvaihteistolla, älä anna sen liikkua eteenpäin itsestään. Estääksesi tämän, pidä jalkasi tiukasti jarrupolkimella, kun auto on pysähtynyt.
 - Ole varovainen pysäköidessäsi mäkeen. Kytke seisontajarru tiukasti ja aseta vaihdevipu P-asentoon (automaattivaihteistoissa) tai ykkös- tai peruutusvaihteelle (käsivaihteistoissa). Jos autosi on pysäköity alamäkeen, käännä etupyörät kiinni reunakivetykseen helpottaaksesi paikallaan pysymistä.
- Jos autosi on pysäköity ylämäkeen, käännä etupyöriä pois päin reunakivetyksestä helpottaaksesi paikallaan pysymistä. Jos reunakivetystä ei ole tai auto on pidettävä paikallaan muiden olosuhteiden johdosta, tue pyörät kiiloilla.
- Joissain olosuhteissa seisontajarru saattaa jumittua kytkettyyn asentoon. Näin voi tapahtua todennäköisimmin silloin, kun lunta tai jäätä on kerääntynyt takajarrujen ympärille tai lähettyville tai jos jarrut ovat kastuneet. Jos vaarana on, että seisontajarru voi jumittua, kytke se vain tilapäisesti, kun siirrä vaihdevivun P-asentoon (automaattii/kaksoiskytkinvaihteistoissa) tai ykkös- tai peruutusvaihteelle (käsivaihteistoissa). Tämän jälkeen estä takarenkaiden liike siten, että auto ei voi liikkua. Vapauta tämän jälkeen seisontajarru.
 - Älä pidä autoa paikallaan ylämäessä kaasupolkimen avulla. Tämä voi aiheuttaa vaihteiston ylikuumentumista. Käytä aina jarrupoljinta tai seisontajarrua.

AUTOMAATTINEN HÄTÄJARRUTUSTOIMINTO (AEB) (MIKÄLI VARUSTEENA)

AEB-järjestelmä on suunniteltu vähentämään tai välttämään onnettomuuden riskiä. Järjestelmän tunnistimet (ts. tutka ja kamera) mittaavat etäisyyttä edessä olevaan ajoneuvoon tai jalankulkiijaan ja tarpeen vaatiessa varoittavat kuljettajaa onnettomuusvaarasta varoitusviestillä ja -äänellä.

VAROITUS

Suorita seuraavia varoitoimenpiteitä käyttäessäsi automaattista hätäjarrutustoimintoa (AEB):

- Tämä on ainoastaan täydentävä järjestelmä eikä sen käyttö tarkoita, että kuljettajan erityistä varovaisuutta ja tarkkaavaisuutta ei tarvita. Tunnistusalueet ja tunnistimien havaitsemat kohteet ovat rajoitetut. Kiinnitä aina huomiota ajo-olosuhteisiin ja erilaisiin ajotilanteisiin.
- ÄLÄ KOSKAAN aja ajotilanteeseen tai kaarteeseen liian kovalla vauhdilla.
- Aja aina tarkkaavaisesti estääksesi odottamattomien ja äkki-pikaisten tilanteiden tapahtumisen. AEB ei pysäytä ajoneuvoa kokonaan eikä estä törmäysten tapahtumista.

Järjestelmän asettaminen ja aktivointi

■ Tyyppi A

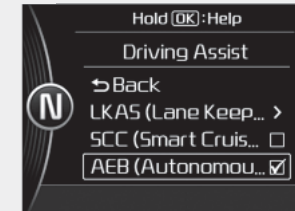

OJF055180L

■ Tyyppi B

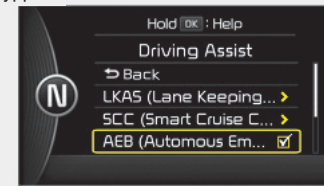

OJF055128L

Järjestelmän asettaminen

Kuljettaja voi kytkeä AEB-järjestelmän kytkemällä moottorin Start/Stop-painikkeen ON-asentoon ja valitsemalla käyttäjäasetuksista (User Settings) ajoavustimet (Driving Assist) ja sen alta automaattisen hätäjarrutustoiminnon (Autonomous Braking System). AEB poistuu käytöstä, kun kuljettaja peruuttaa sen asetuksista.



Kun AEB-järjestelmä poistetaan käytöstä, LCD-näytölle ilmestyy varoitusviesti. Kuljettaja voi tarkkailla AEB ON/OFF -tilaa LCD-näytöltä. Jos varoitusvalo palaa, vaikka AEB olisi käytössä, suosittelemme tarkastuttamaan järjestelmän valtuutetussa Kia-huollossa.

■ Tyyppi A

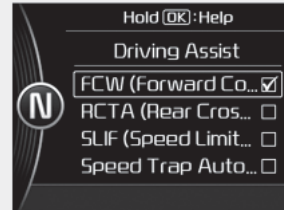

OJF055178L

■ Tyyppi B

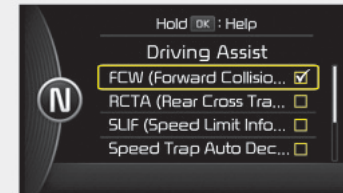

OJF055129L

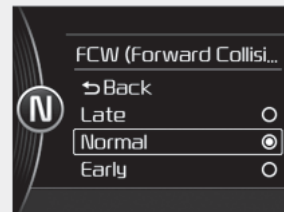

OJF055179L

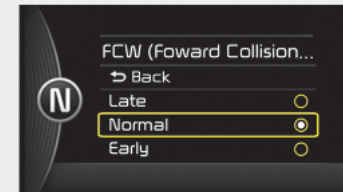

OJF055075L

Kuljettaja voi valita ensimmäisen varoituksen kytkeytymisajankohdan mittariston LCD-näytöltä. Vaihtoehdot ensimmäiselle etutörmäyksen varoitukselle ovat seuraavat:

- **EARLY** - Kun tämä asetus valitaan, ensimmäinen etutörmäyksen varoitus aktivoituu normaalia aikaisemmin. Tämä asetus maksimoi etäisyyden edessä olevaan ajoneuvoon tai jalankulkijaan ennen ensimmäistä varoitusta.
- **NORMAL** - Kun tämä asetus valitaan, ensimmäinen etutörmäyksen varoitus aktivoituu normaalisti. Tämä on normaali asetus etäisyydelle edessä olevaan ajoneuvoon tai jalankulkijaan ennen ensimmäistä varoitusta.
- **LATE** - Kun tämä asetus valitaan, ensimmäinen etutörmäyksen varoitus aktivoituu normaalia myöhemmin. Tämä asetus pienentää etäisyyttä edessä olevaan ajoneuvoon tai jalankulkijaan ennen ensimmäistä varoitusta.

Kytkeytymisen edellytykset

AEB on kytkeytymisvalmiudessa, kun toiminto on valittu LCD-näytöstä ja seuraavat ehdot täyttyvät.

- ESC on toiminnassa.
- Ajonopeus on yli 10 km/h. (kuitenkin, AEB kytkeytyy tietyillä ajonopeuksilla).
- Ajoneuvon edessä tunnistetaan ajoneuvo tai jalankulkija. (AEB ei välttämättä kytkeydy riippuen ajo-olosuhteista tai ajoneuvon järjestelmien tilasta, mutta tällöin AEB kuitenkin huomioi tietyt varoitukset).

VAROITUS

- **AEB asettuu toimintaan automaattisesti, kun virtalukko kytetään ON-asentoon. Kuljettaja voi poistaa AEB:n käytöstä järjestelmäasetuksista LCD-näytön kautta.**
- **AEB kytkeytyy automaattisesti pois päältä, jos ESC sammuteaan. Jos ESC sammutetaan, AEB:tä ei voida kytkeä LCD-näytön kautta.**
- **Aseta tai keskeytä AEB:n toiminta ohjauspyörän ohjauskymillä, kun olet pysäyttänyt ajoneuvon turvalliseen paikkaan.**

AEB varoitusviesti ja järjestelmän hallinta

AEB antaa varoitusviestejä ja merkkiääniä sen mukaan, millainen on törmäysriski erilaisissa tilanteissa, kuten ajoneuvojen välisen etäisyyden nopea pieneminen (esim. edessä olevan ajoneuvon äkkijarrutus) tai törmäysvaara jalankulkijaan. Lisäksi järjestelmä käyttää jarruja riippuen törmäysriskistä.

Etupään varoitus (1. varoitus)

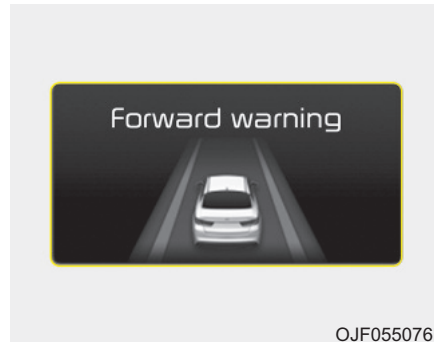

Tämä varoitusviesti ilmestyy LCD-näytölle yhdessä varoitusäänimerkin kuullessa.

Törmäysvaroitus (2. varoitus)

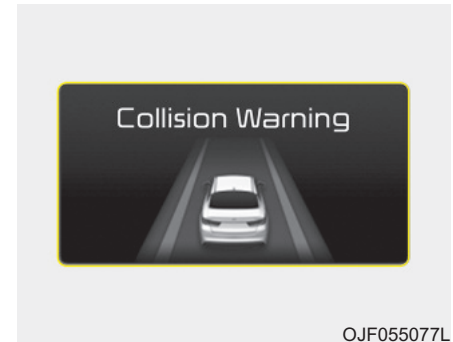

- Tämä varoitusviesti ilmestyy LCD-näytölle yhdessä varoitusäänimerkin kuullessa.
- AEB käyttää jarruja tietyin rajoituksin pienentääkseen törmäyksen aiheuttamaa iskuenergiaa.

Hätäjarrutus (3 varoitus)

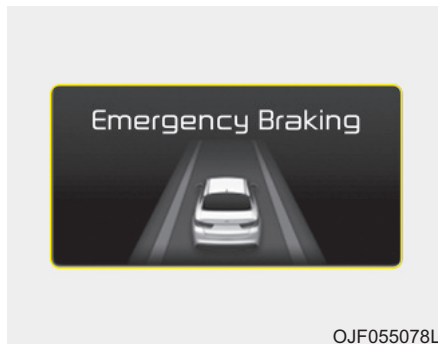

- Tämä varoitusviesti ilmestyy LCD-näytölle yhdessä varoitusäänimerkin kuuluessa.
- AEB käyttää jarruja tietyin rajoituksin pienentääkseen törmäyksen aiheuttamaa iskuenergiaa.
AEB käyttää jarruja täydellä teholla juuri ennen törmäystä.

Jarrujen toiminta

- Uhkaavassa tilanteessa jarrujärjestelmä valmistautuu nopeaan reagointiin kuljettajan jarrupolkimen painamisen tehostamiseksi.
- AEB tehostaa jarrutusvoimaa optimoidakseen jarrutustehon, kun kuljettaja painaa jarrupoljinta.
- Järjestelmän jarrujen hallinta poistuu automaattisesti käytöstä, kun kuljettaja painaa riittävän voimakkaasti jarrupoljinta tai kun ohjauspyörää käännetään äkkinäisesti.
- Jarrujen hallinta keskeytyy automaattisesti myös, kun riskitekijät poistuvat.

HUOMIO

Kuljettajan tulisi aina kiinnittää erityistä huomiota ajoneuvon hallintaan ja käyttöön, vaikka varoitusviestiä ei ole ilmestynyt tai merkkiäntä kuulunut.

VAROITUS

AEB ei voi välttää kaikkia törmäyksiä. AEB ei välttämättä kokonaan pysäytä ajoneuvoa ennen törmäystä ympäristöstä, säästä ja/tai tieolosuhteista johtuen. Kuljettaja on vastuussa ajoneuvon hallinnasta ja turvallisesta ajotavasta.

VAROITUS

AEB:n toiminta riippuu riskitasosta, joka määritetään edessä olevan ajoneuvon/jalankulkijan etäisyyden ja nopeuden muutoksen sekä kuljettajan ajoneuvon käsittelyn pohjalta.

Tunnistin edessä olevan ajoneuvon etäisyyden määrittämiseen (etututka)

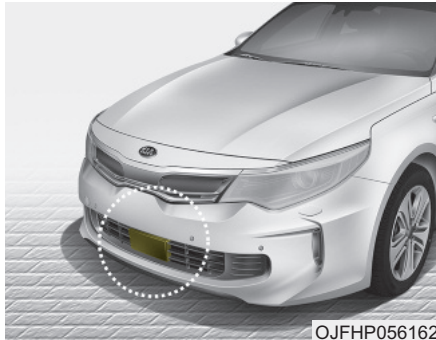

OJFHP056162

Tunnistimen tehtävä on havainnoida turvaetäisyyttä edessä olevaan ajoneuvoon. Kuitenkin likaantunut tunnistimen linssi heikentää tunnistimen toimintakykyä (esim. vieraat aineet, muta, lumi tai vesi). Tämä voi jopa keskeyttää AEB:n toiminnan. Pidä tunnistimen linssi aina puhtaana.

Varoitusviestit ja varoitusvalo

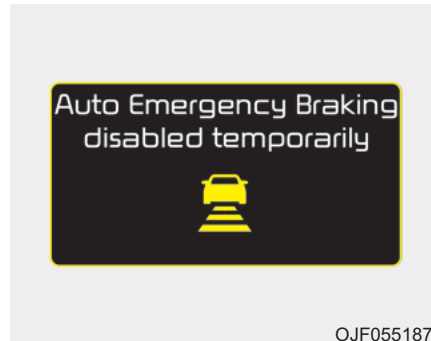

OJF055187L

Kun tunnistimen suojus tai linssi on likaantunut vieraasta aineesta, kuten lumesta tai vedestä, AEB:n toiminta voi tilapäisesti keskeytyä. Tässä tapauksessa varoitusviesti varoittaa kuljettajaa.

Tämä ei ole AEB-järjestelmän toimintahäiriö. Asettaaksesi AEB:n uudelleen toimintaan, poista vieraat aineet.

* HUOMAUTUS

- Älä asenna tunnistimen alueelle mitään tarvikkeita, kuten rekisterikilven kehystä tai tarraa. Älä vaihda puskuria toisen malliseen tai asenna siihen mitään hyväksymättömiä tarvikkeita. Nämä voivat heikentää tunnistuskkyä.
- Pidä tunnistin/puskuri aina puhtaana.
- Käytä ainoastaan pehmeää liinaa auton puhdistamiseen. Älä myöskään suihkuta korkeapaineista vettä puskurissa olevaan tunnistimeen.
- Älä kohdista liiallista voimaa tunnistimen etualueelle. Jos tunnistin liikkuu pois oikeasta asennosta liiallisesta voimasta, järjestelmä ei ehkä toimi normaalisti, vaikka varoitusvalo tai -viesti ei ole kytkeytynyt. Tässä tapauksessa suosittelemme tarkastuttamaan ajoneuvon valtuutetussa Kia-huollossa.
- Käytä ainoastaan alkuperäistä Kia-tunnistinsuojusta. Älä maalaa mitään tunnistimen suojuksen.

Järjestelmän toimintahäiriö

■ Tyyppi A



OJF055181L

■ Tyyppi B



OJF055079L

- Jos AEB ei toimi oikein, AEB-varoitusvalo (🚗) alkaa vilkkua ja varoitusviesti ilmestyy muutamaksi sekunniksi. Viestin katoamisen jälkeen päävaroitusvalo (⚠️) syttyy. Tässä tapauksessa suosittelemme tarkastuttamaan ajoneuvon valtuutetussa Kia-huollossa.

- AEB-varoitusviesti saattaa ilmestyä yhdessä ESC-varoitusvalon kanssa.

⚠️ VAROITUS

- AEB on ainoastaan täydentävä, kuljettajan toimintaa helpottava järjestelmä. Kuljettaja on aina vastuussa ajoneuvon käytöstä ja hallinnasta. Älä koskaan luota yksinomaan AEB-järjestelmään. Tämän sijaan huolehdi riittävästä jarrutusmatkasta ja tarpeen vaatiessa painajarrupoljinta nopeuden hidastamiseksi.
- AEB saattaa antaa tarpeettomia varoitusviestejä ja merkkiäänä. Toisaalta johtuen tunnistimien rajoituksista, AEB ei välttämättä aina anna tarpeellisia varoitusviestejä ja merkkiäänä.

(Jatkuu)

(Jatkuu)

- Jos AEB-järjestelmässä on toimintahäiriö, AEB ei ohjaa jarruja tunnistessaan törmäysvaaran, vaikka muut jarrujärjestelmät toimisivat normaalisti.
- AEB havaitsee ainoastaan edessä olevia ajoneuvoja/jalankulkijoita, kun ajetaan eteenpäin. Järjestelmä ei tunnistakaan mitään eläimiä tai ajoneuvoja muissa suunnissa.
- AEB ei tunnistakaan risteävältä tieltä tulevaa ajoneuvoa tai ajoneuvoa, joka on pysäköity poikittain.

Järjestelmän rajoitteet

AEB on kuljettajaa avustava järjestelmä tietyissä vaarallisissa ajotilanteissa eikä se poista kuljettajan vastuuta ja velvollisuutta olla tarkkaavainen kaikissa ajotilanteissa.

AEB tarkkailee ajotilanteita tutkan ja kameran avulla. Tämän vuoksi, jos tilanne on tunnistusalueen ulkopuolella, AEB ei ole toimintakykyinen. Kuljettajan on oltava erityisen tarkkaavainen seuraavissa tilanteissa. AEB:n toiminta saattaa olla rajoittunutta.

Ajoneuvojen tunnistaminen

- Tutka tai kamera on likaantunut.
- On kova vesi- tai lumisade.
- Sähkömagneettiset aallot aiheuttavat häiriötä.
- Tutka vastaanottaa voimakkaita ja epäsäännöllisiä heijastuksia.
- Edessä olevan ajoneuvon runko on kapea. (esim. moottori- tai polkupyörä)
- Kuljettajan näkymä on heikko taustavalaistuksen, heijastusten tai pimeyden takia.
- Kamera ei pysty saamaan koko kuvaa edessä olevasta ajoneuvosta.
- Edessä on erikoiskuljetus, kuten raskas kuorma-auto tai peräkärry.

Edessä olevassa ajoneuvossa ei ole takavalot päällä, siinä ei ole takavaloja ollenkaan, takavalot palavat epäsymmetrisesti tai takavalot on suunnattu väärään suuntaan.

- Ulkoilman kirkkaus muuttuu merkittävästi, kuten ajettaessa/poistuttaessa tunnelista.
- Ajoneuvolla ajetaan epätasaisesti.
- Tutkan/kameran tunnistuskyky on rajoittunut.

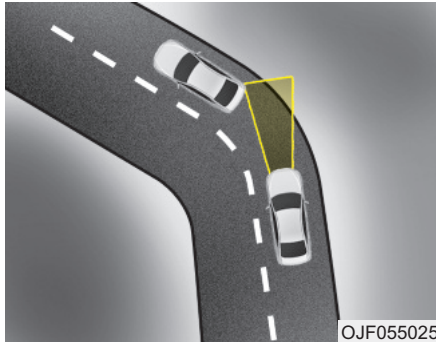

- Kaarreajo

AEB-toimintakyky heikkenee ajettaessa kaarteessa. AEB ei välttämättä tunnista edessä olevaa ajoneuvoa, vaikka se olisi samalla kaistalla. Se saattaa antaa tarpeettoman varoitusviestin ja varoitussäänen, tai se saattaa tarpeellisessa tilanteessa jättää ne antamatta.

Kiinnitä erityistä huomiota kaarreajossa ja paina jarrupoljinta, mikäli on tarpeen.

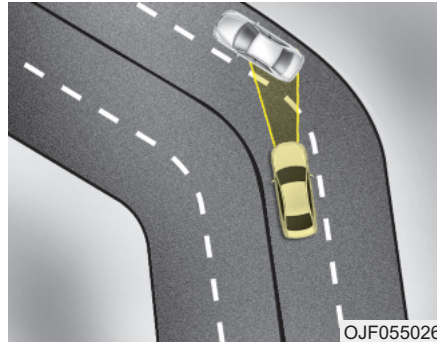

Kaarreajossa AEB saattaa tunnistaa edessä olevan ajoneuvon viereisellä kaistalla. Kiinnitä erityistä huomiota ja paina tarpeen vaatiessa jarrupoljinta.

Vastaavasti paina kaasupoljinta ylläpitääksesi ajonopeutta. Turvallisuuden vuoksi tarkkaile koko ajan ajoneuvon ympäristöä.

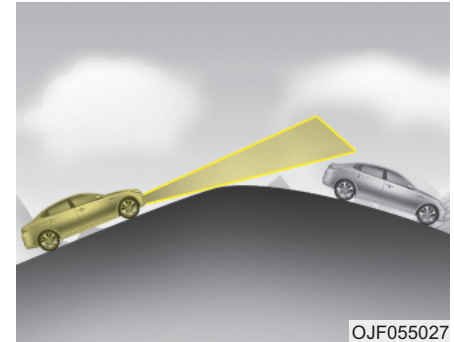

- Ajaminen mäessä

AEB:n toimintakyky heikkenee ajettaessa ylä- tai alamäkeä, jolloin se ei välttämättä tunnista edessä samalla kaistalla kulkevaa ajoneuvoa. Se saattaa antaa tarpeettoman varoitusviestin ja varoitussäänen, tai se saattaa tarpeellisessa tilanteessa jättää ne antamatta.

Jos AEB tunnistaa yhtäkkiä edessä ajoneuvon ajettaessa mäen huipun yli, se saattaa jarruttaa terävästi.

Pidä katse aina eteenpäin ajettaessa ylä- tai alamäkeen ja paina tarpeen vaatiessa jarrupoljinta.

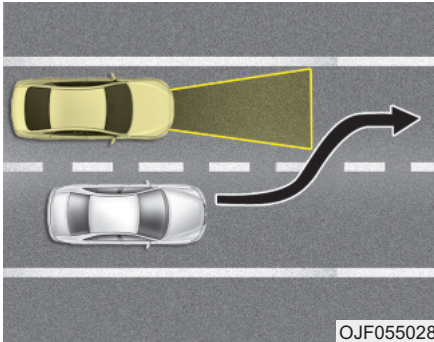

- Kaistojen vaihtaminen

Vaikka ajoneuvo tulisi kanssasi samalle kaistalle, AEB ei välttämättä tunnista ajoneuvoa ennen kuin se on AEB:n tunnistusalueella.

Erityisesti tilanteessa, jossa ajoneuvo siirtyy äkkipikaisesti samalle kaistalle kanssasi, on todennäköisempää, että ajoneuvoa ei tunnisteta. Kiinnitä aina erityistä huomiota liikenteessä.

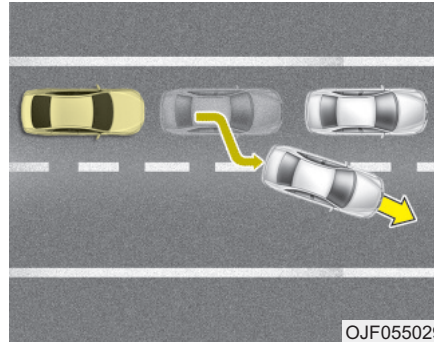

Kun edessä oleva pysähtynyt ajoneuvo poistuu kaistalta, AEB ei välttämättä tunnista sitä. Kiinnitä aina erityistä huomiota liikenteessä.

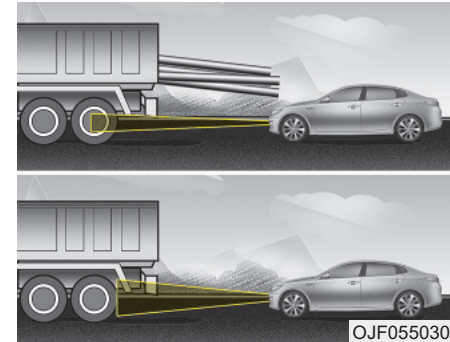

- Ajoneuvon tunnistaminen

Kun edessä olevassa ajoneuvossa on suuri takaylitys tai siinä on korkea maavara, se saattaa aiheuttaa vaarallisen ajotilanteen.

Jalankulkijoiden tunnistamisen vaikeuksia

- Kameran tunnistin ei havaitse jalankulkijaa kokonaan tai jalankulkija ei kävele pystyasennossa.
- Jalankulkija liikkuu hyvin nopeasti.
- Jalankulkija katoaa yhtäkkiä edestä.
- Jalankulkija on pukeutunut samoihin väreihin kuin ympäristö.
- Ulkona on liian kirkasta tai pimeää.
- Ajoneuvo ajaa yöllä tai pimeässä.
- Edessä on esine/kappale, joka muistuttaa ihmisen ruumiinrakennetta.
- Jalankulkija on pieni.
- Jalankulkijan liikkumiskyky on rajoittunut tai se kulkee pyörätuolilla.
- Jalankulkijaa on syystä tai toisesta vaikea tunnistaa ympäristöstä.
- Tunnistimen havainnointikyky on rajoittunut.
- Edessä ryhmä jalankulkijoita.

VAROITUS

- Poista AEB käytöstä LCD-näytön käyttäjäasetuksista (User Settings) ennen toisen ajoneuvon hinaamista. Hinaamisen aikana AEB:n jarrujen käyttö saattaa heikentää merkittävästi turvallisuutta.
- Kiinnitä erityistä huomiota edessä olevaan ajoneuvoon, kun se on raskaasti kuormattu suurella takaylityksellä tai siinä on korkeampi maavara.
- Tunnistin havaitsee ainoastaan jalankulkijat, ei esimerkiksi ostoskärryjä, moottori- tai polkupyöriä, matkalaukkuja tai rattaita.
- AEB ei toimi kaikissa tilanteissa. Tämän vuoksi älä koskaan testaa AEB-järjestelmää ihmisillä tai esineillä. Tämä voi johtaa hengenvarallisiin loukkaantumiin.

* HUOMAUTUS

Järjestelmä saattaa poistua tilapäisesti pois käytöstä voimakkaiden sähkömagneettisten aaltojen johdosta.

VAKIONOPEUDENSÄÄDIN (MIKÄLI VARUSTEENA)

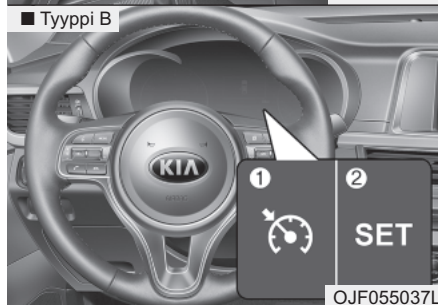
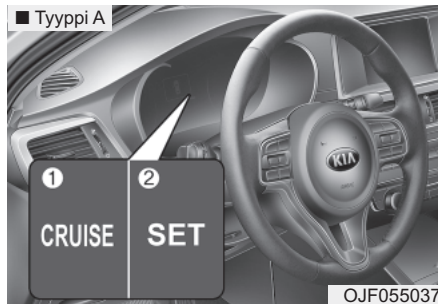

1. Vakionopeudensäätimen merkkivalo
2. Vakionopeudensäätimen SET-merkkivalo

Vakionopeudensäätimen avulla voit asettaa auton ylläpitämään tasaista nopeutta ilman tarvetta painaa kaasupoljinta.

Tämä järjestelmä on suunniteltu toimimaan yli 30 km/h nopeuksissa. Moottorin kierrosluvun tulee olla asetettuun nopeuteen nähden toiminnallisella alueella eikä liian alhainen, jolloin moottori ei kykene pitämään asetettua nopeutta. Pieni nopeuden vaihtelu on normaalia maaston tasaisuudesta riippuen.

VAROITUS

- Jos vakionopeudensäädin jätetään aktiiviseksi (vakionopeudensäätimen merkkivalo palaa mittaristossa), se saatetaan kytkeä päälle vahingossa. Pidä vakionopeudensäädin pois päältä, kun sitä ei käytetä, estääksesi asettamasta nopeutta vahingossa.
- Käytä vakionopeudensäädintä ainoastaan ajaessasi avoimilla moottoriteillä hyvällä säällä.
- Älä käytä vakionopeudensäädintä, kun auton pitäminen tasaisella nopeudella ei ole turvallista: esim. ajettaessa vilkkaassa tai vaihtelevassa liikenteessä, liukkailla (sateiset, jäiset tai lumiset tiet) tai mutkikkailta teiltä tai kaltevuudeltaan yli 6 % ylä- tai alamäessä.

(Jatkuu)

(Jatkuu)

- Kiinnitä erityistä huomiota ajoolosuhteisiin aina käyttäessäsi vakionopeudensäädintä.
- Ole varovainen ajaessasi alamäkeen vakionopeudensäätimen ollessa käytössä, sillä ajoneuvon nopeus saattaa kasvaa.

HUOMIO

Käyttäessäsi vakionopeudensäädintä käsivaihteisessa autossa, älä vaihda vapaalle painamatta kytkinpoljinta: moottori saattaa käydä ylikierroksilla. Jos näin käy, paina kytkinpoljinta tai vapauta vakionopeudensäätimen ON-OFF-kytkin.

* HUOMAUTUS

- Jos SET-painiketta painetaan jarrujen painamisen jälkeen, vakionopeudensäätin palaa normaalisti toimiessaan toimintaan noin 3 sekunnin jälkeen. Viive kuuluu normaaliin toimintaan.
- Kytkeäksesi vakionopeudensäätimen päälle, paina jarrupoljinta vähintään kerran sen jälkeen, kun olet kytkenyt moottorin Start/Stop-painikkeen ON-asettoon tai käynnistänyt moottorin. Tällä tarkistetaan, että vakionopeuden toiminnan keskeyttämisen kannalta tärkeä jarrukytkin toimii normaalisti.

Vakionopeudensäätimen kytkin

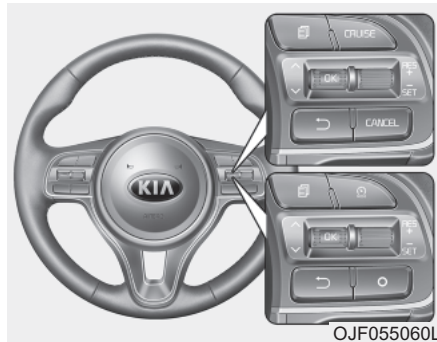

CANCEL/O : Peruuttaa vakionopeudensäätimen käytön.

CRUISE  : Kytkee vakionopeudensäätimen päälle tai pois päältä.

RES+ : Palaa vakionopeuteen tai kasvattaa sitä.

SET- : Asettaa vakionopeuden tai vähentää sitä.

Vakionopeuden asettaminen:

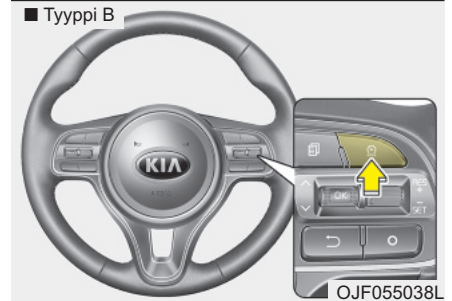
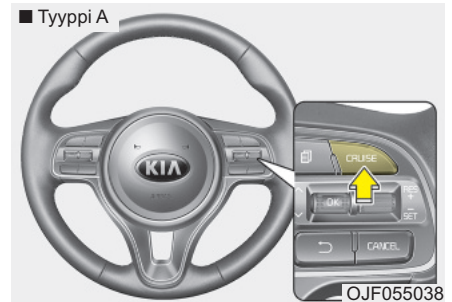

1. Paina ohjauspyörän CRUISE/ painiketta kytkeäksesi järjestelmän päälle. Vakionopeudensäätimen merkivalo syttyy.

2. Kiihdytä haluttuun nopeuteen, jonka on oltava vähintään 30 km/h.

*** HUOMAUTUS - Käsivaihteisto**

Käsivaihteisissa autoissa tulee jarrupoljinta painaa vähintään kerran moottorin käynnistämisen jälkeen vakionopeuden säätimen käyttämiseksi.

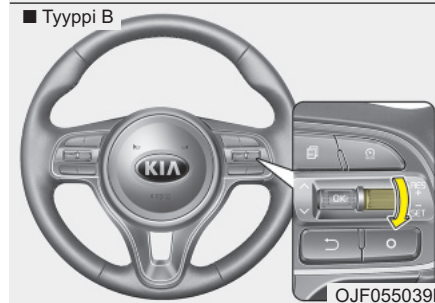
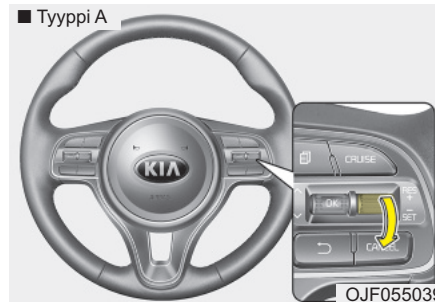

Jyrkässä ylämäessä auton nopeus voi hidastua ja vastaavasti alamäessä se saattaa kasvaa. Pieni nopeuden vaihtelu maastosta ja kuormituksesta riippuen on normaalia.

3. Siirrä vipua alaspäin (SET-) ja vapauta se halutulla nopeudella. Vakionopeudensäätimen set-merkkivalo syttyy. Vapauta kaasupoljin samanaikaisesti. Haluttua nopeutta ylläpidetään automaattisesti.

Vakionopeuden kasvattaminen:

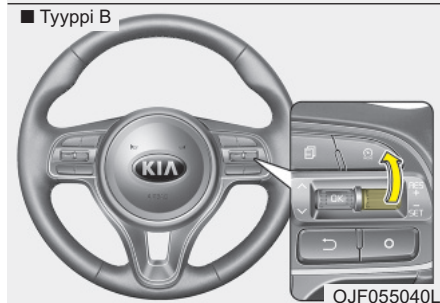
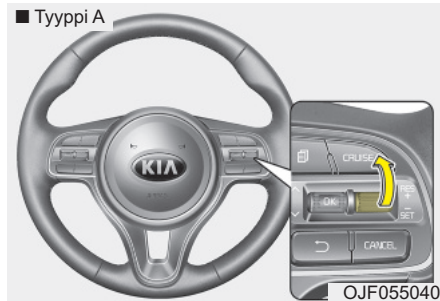

Noudata jompaakumpaa seuraavista menettelytavoista:

- Siirrä vipua ylöspäin (RES+) ja pidä sitä pohjassa. Auto kiihtyy. Vapauta vipu haluamallasi nopeudella.

- Siirrä vipua ylöspäin (RES+) ja vapauta se välittömästi. Matkanopeus kasvaa 2 km/h (1 mph) aina, kun RES+ kytkintä siirretään ylöspäin tällä tavalla.

Vakionopeuden vähentäminen:

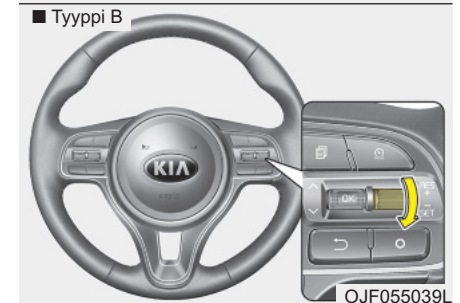
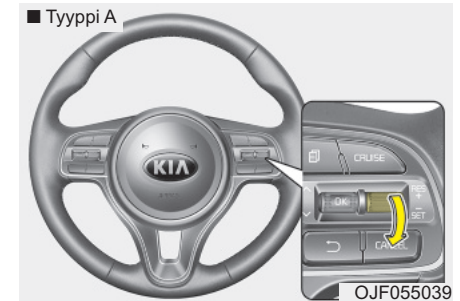

Noudata jompaakumpaa seuraavista menettelytavoista:

- Siirrä vipua alaspäin (SET-) ja pidä sitä pohjassa. Auton nopeus vähenee asteittain. Vapauta vipu nopeudessa, jonka haluat säilyttää.

- Siirrä vipua alaspäin (SET-) ja vapauta se välittömästi. Matkanopeus vähenee 2 km/h aina, kun vipua siirretään alaspäin (SET-) tällä tavalla.

Tilapäinen kiihdyttäminen vakionopeudensäätimen ollessa käytössä:

Jos haluat kiihdyttää tilapäisesti, kun vakionopeudensäädin on käytössä, paina kaasupoljinta. Kasvanut nopeus ei häiritse vakionopeudensäätimen toimintaa tai muuta säädettyä nopeutta.

Palataksesi säädetylle nopeudelle, poista jalkasi kaasupolkimelta.

Keskeyttääksesi vakionopeudensäätimen toiminnan, suorita jokin seuraavista toimista:

■ Tyypin A

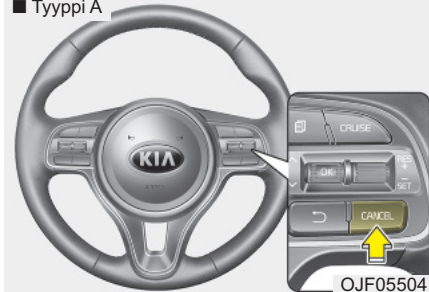

■ Tyypin B

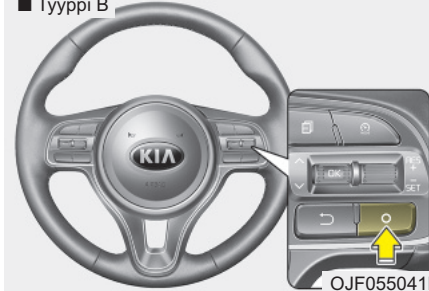



- Paina jarrupoljinta.
- Käsivaihteisissa malleissa paina kytkinpoljinta.

- Siirrä vapaalle (N), jos varusteena automaatti-/kaksoiskytkinvaihteisto.
- Paina CANCEL/O painiketta, joka sijaitsee ohjauspyörässä.
- Hiljennä auton nopeutta 20 km/h asetetusta nopeudesta.
- Hiljennä auton nopeus alle 25 km/h nopeuteen.

Jokainen näistä toimenpiteistä keskeyttää vakionopeudensäätimen toiminnan (vakionopeudensäätimen SET-merkkivalo sammuu), mutta ei kytke järjestelmää pois päältä. Jos haluat palauttaa vakionopeudensäätimen toimintaan, siirrä ohjauspyörässä olevaa vipua ylöspäin (RES+). Tällöin palaat aikaisemmin säättämääsi nopeuteen.

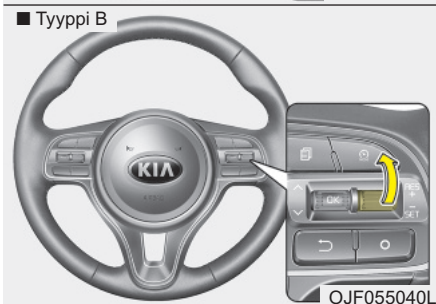
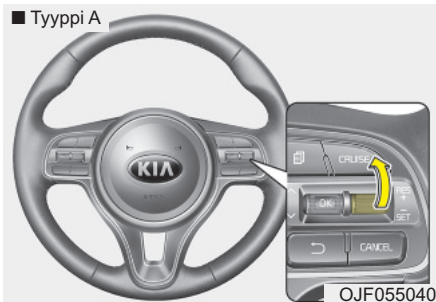

Palataksesi vakionopeuteen yli 30 km/h nopeudessa.



Jos muuta kuin vakionopeudensäätimen CRUISE /  painiketta käytetään vakionopeuden keskeyttämiseen järjestelmän yhä ollessa käytössä, viimeisimpään säädettyyn nopeuteen palataan automaattisesti, kun RES+ kytkintä painetaan.

Kuitenkaan se ei palaudu, jos auton nopeus on laskenut alle 30 km/h nopeuden.

Kytkeäksesi vakionopeudensäätimen pois päältä, suorita yksi seuraavista toimenpiteistä:

- Paina vakionopeudensäätimen CRUISE /  painiketta (vakionopeudensäätimen merkkivalo sammuu).
- Jos ajoneuvosi on varustettu nopeudenrajoittimella, paina CRUISE /  painiketta kahdesti. (Vakionopeudensäätimen merkkivalo sammuu).
- Paina moottorin Start/Stop-painiketta.

Molemmat näistä toimenpiteistä keskeyttävät vakionopeudensäätimen toiminnan. Jos haluat palauttaa vakionopeudensäätimen toimintaan, toista edellisen sivun kappaleessa "Vakionopeuden asettaminen" esitetyt vaiheet.

NOPEUDENRAJOITIN (MIKÄLI VARUSTEENA)

Voit asettaa nopeudenrajoittimen päälle, mikäli et halua ylittää tiettyä ajonopeutta.

Jos ylität ennalta-asetetun nopeudenrajoittimen asetuksen, varoitusjärjestelmä kytkeytyy (nopeusasetuksen arvo alkaa vilkkua ja äänimerkki kytkeytyy), kunnes auton nopeus palaa nopeusasetuksen alapuolelle.

* HUOMAUTUS

Kun nopeudenrajoitin on käytössä, vakionopeudensäädintä ei voida kytkeä päälle.

Asettaaksesi nopeudenrajoittimen raja-arvon:

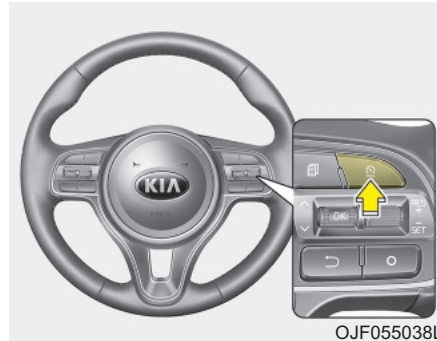

OJF055038L

Paina ohjauspyörän vakionopeudensäätimen kytkintä kahdesti asettaaksesi nopeuden rajoituksen. Kun painat sitä vain kerran, vakionopeudensäädin on valmiustilassa.

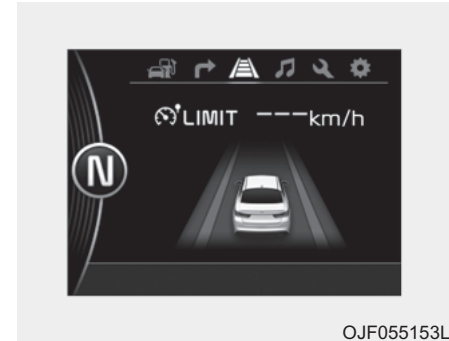

OJF055153L

Nopeudenrajoittimen merkkivalo syttyy.



2. Siirrä vipua alaspäin (SET-).
3. Siirrä vipua ylös- (RES+) tai alaspäin (SET-) ja vapauta se halutulla nopeudella. Siirrä vipua ylös- (RES+) tai alaspäin (SET-) ja pidä sitä pohjassa. Nopeus kasvaa tai vähenee 5 km/h.

Siirrä vipua ylös- (RES+) tai alaspäin (SET-) ja vapauta se välittömästi. Nopeus kasvaa tai vähenee 1 km/h.

Nopeudenrajoittimen asetus näkyy mittaristossa.



Asetettu nopeudenrajoittimen arvo näytetään.

Ajaaksesi kovempaa kuin nopeudenrajoittimen arvo on säädetty, sinun on painettava kaasupoljinta kovaa (hieman yli 80 %), kunnes "kick down"-toiminto kytkeytyy antaen napsahtavan äänimerkin. Tällöin asetettu nopeudenrajoittimen arvo alkaa vilkkua ja äänimerkki kytkeytyy, kunnes nopeutesi jälleen putoaa nopeusasetuksen lähelle.

* HUOMAUTUS

- Jos kaasupoljinta painetaan alle sen liikeradan puolivälin, ajoneuvo ei kiihdytä asetetun nopeudenrajoittimen asetuksen yläpuolelle, vaan ylläpitää ajoneuvon nopeuden rajoittimen asetuksen alueella.
- Kun kaasupoljin painetaan kokonaan pohjaan, “kick down”-toiminto antaa napsahtavan äänimerkin. Tämä on normaali tilanne.

Kytkeäksesi nopeudenrajoittimen pois päältä, suorita yksi seuraavista toimenpiteistä:

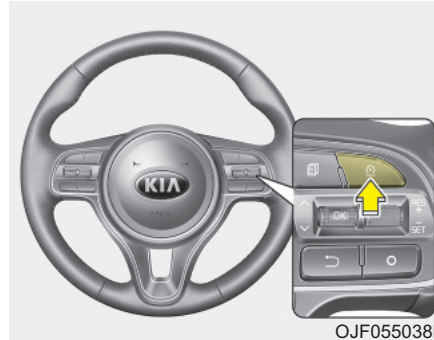

- Paina vakionopeudensäätimen painiketta.
- Paina moottorin Start/Stop-painiketta.

Jos painat cancel O -kytkintä kerran, asetettu nopeusasetus peruutetaan, mutta järjestelmä ei kytkeydy pois päältä. Jos haluat säätää nopeudenrajoittimen asetuksen uudelleen, siirrä vipua ylös- (RES+) tai alaspäin (SET-), kunnes haluttu nopeus saavutetaan.

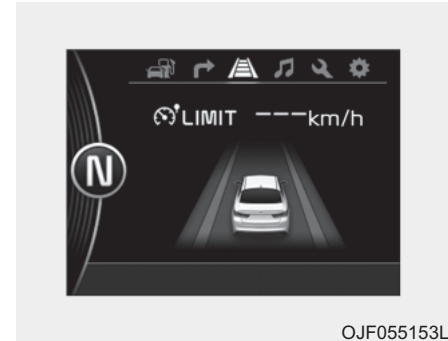

⚠ HUOMIO

Jos nopeudenrajoittimen ohjausjärjestelmässä on häiriö, “—” merkkivalo alkaa vilkkua.

Jos näin tapahtuu, suosittelemme tarkastuttamaan järjestelmän valtuutetussa Kia-huollossa.

LIIKENNEMERKKIEN TUNNISTUSJÄRJESTELMÄ SLIF (MIKÄLI VARUSTEENA)



Järjestelmä näyttää kuljettajalle nopeusrajoituksen ja mahdollisen ohituskieltomerkin sekä mittariston että navigoinnin ruudulla. SLIF tunnistaa liikennemerkit tuulilasin yläreunaan kiinnitetyn kamerajärjestelmän avulla.

SLIF hyödyntää myös navigointijärjestelmää näyttääkseen nopeusrajoitustietoja.

VAROITUS

- Liikennemerkkien tunnistusjärjestelmä on ainoastaan avustava toiminto, joka ei pysty kaikissa tilanteissa näyttämään nopeusrajoituksia ja ohituskieltoja oikein.
- Kuljettaja on aina vastuussa siitä, ettei nopeusrajoituksia ylitetä.
- Älä aseta mitään tarvikkeita, tarroja tai tummennuksia tuulilasiin taustapeilin lähetyville.
- Järjestelmä tunnistaa liikennemerkit kameran avulla ja tätä kautta näyttää nopeusrajoitustiedot näytöllä. Jos liikennemerkkiä on vaikea tunnistaa, järjestelmä ei ehkä toimi oikein. Noudata kappaleessa "Kuljettajan tarkkaavaisuus" annettuja ohjeita.
- Älä irrota mitään LKAS-järjestelmään liittyviä osia tai kohdista niihin iskuja.

(Jatkuu)

(Jatkuu)

- Älä aseta kojelaudalle tavaroita, jotka heijastavat valoa (esim. valkoinen paperi, jne.). Järjestelmän toiminta saattaa häiriintyä heijastuneesta auringonvalosta.
- Järjestelmä ei ole saatavilla kaikissa maissa.

SLIF:n kytkeytyminen päälle/ pois päältä

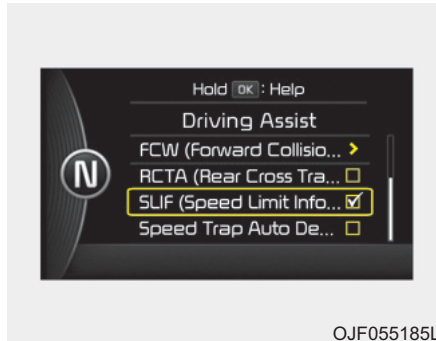

OJF055185L

- SLIF:n asettaminen:
Mittariston valikko: User Settings → Driving Assist → SLIF (Speed Limit Information Function)
- Nopeusrajoitus ja mahdollinen ohi-tuskielto ilmestyy mittaristoon symbolein, jos SLIF on kytketty päälle mittariston käyttäjäasetuksista.
- Jos SLIF on kytketty navigoinnin asetuksista, tieto näytetään myös navigointiruudulla.

Käyttö

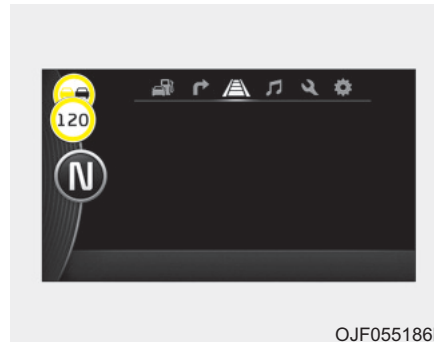

OJF055186L

- Jos ajoneuvo ohittaa sitä koskevan liikennemerkin, järjestelmä näyttää nopeusrajoituksen tai mahdollisen ohi-tuskiellon kuljettajalle.
- Kun kuljettaja kytkee ajoneuvon virran, järjestelmä näyttää ennen virran sammuttamista tallennetun nopeusrajoitustiedon.

- Joskus samalla tiellä näytetään toisistaan poikkeavia nopeusrajoituksia. Näytettävä tieto riippuu tilanteesta. Järjestelmä esimerkiksi tunnistaa liikennemerkkien yhteydessä olevat lisämerkit (esim. sateista, nuolet jne.) ja vertaa niitä ajoneuvon sisäisiin tietoihin (esim. pyyhkijöiden ja suunta-tilkkujen toiminta jne.).
- Järjestelmä voi päivittää nopeusrajoitustiedot ilman näkyviä liikennemerkejä seuraavissa tilanteissa.
 - Kun vaihdat ajosuuntaa oikealle tai vasemmalle tai teet U-käynnöksen.
 - Kun ajoneuvo vaihtaa katua tai tietyyppiä. (esim. moottoritieltä maantielle)
 - Kun ajat kaupunkiin tai kylään tai poistut niistä.

* HUOMAUTUS

Jos nopeusrajoituksen arvoissa on eroa mittariston ja navigoinnin välillä, tarkasta nopeusyksikön asetus navigointijärjestelmästä.

Näyttö

■ Ei luotettavaa nopeusrajoitustietoa



WUM-203

- Jos järjestelmässä ei ole luotettavaa tietoa nopeusrajoituksesta, seuraava tunnus näytetään sekä mittariston että navigointijärjestelmän ruudulla.

■ Ohituskieltotietoja

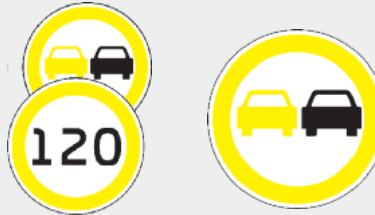

WUM-206/WUM-204

- Jos järjestelmä tunnistaa ohituskieltomerkin, vastaava merkki näytetään sekä mittariston että navigoinnin ruudulla.

■ Nopeusrajoitus päättyy



WUM-207/WUM-208

- Kun "nopeusrajoitus päättyy" -merkki ohitetaan, SLIF antaa kuljettajalle tietoa mahdollisesti tulevasta nopeusrajoituksesta.

■ Rajoittamaton nopeus (ainoastaan Saksassa)



WUM-205

- Joillain Saksan moottoritieosuuksilla ei ole voimassa olevaa nopeusrajoitusta. Tässä tapauksessa SLIF näyttää rajoittamattoman nopeuden merkin niin kauan kunnes uusi nopeusrajoitusmerkki ohitetaan.

Varoitusviesti

Speed Limit Info disabled.
Camera blocked



OJF055233L

Tämä viesti ilmestyy, kun kameran näkymää rajoittaa esimerkiksi jokin este. Järjestelmä keskeytyy, kunnes näkymä on jälleen normaali.

Tarkasta tuulilasi kameran alueelta.

Jos järjestelmä ei toimi normaalisti, vaikka kameran objektiivin alue olisi puhdistettu, suosittelemme tarkastuttamaan järjestelmän valtuutetussa Kia-huollossa.

Check SLIF



OJF055234L

Jos SLIF ei toimi oikein, varoitusviesti ilmestyy muutamaksi sekunniksi. Viestin katoamisen jälkeen päävaroitusvalo syttyy.

Suosittellemme, että tarkastutat järjestelmän valtuutetussa Kia-huollossa.

Järjestelmä ei välttämättä toimi täysimääräisesti tai anna oikeita tietoja seuraavissa tilanteissa.

- Liikennemerkkit sijaitsevat tiukassa kaarteessa.
- Liikennemerkki on suunnattu huonosti. (esim. kääntynyt, esteen takana, vahingoittunut jne.)
- Toinen ajoneuvo on liikennemerkkin edessä.
- LED-liikennemerkki on viallinen.
- Huono sää, kuten vesi- tai lumisade tai sumu
- Heijastus liikennemerkistä ja/tai sen ympäriltä.
- Liikennemerkkiä ei ole tarpeeksi hyvin valaistu esim. yöaikaan.
- Liikennemerkkin ympärillä on kirkkaita valonlähteitä.
- Tuulilasissa kameran alueella on liikaa jäätä tai huurretta.

- Kun kameran objektiivin aluetta peittää esine tai kappale, kuten tarra, paperi tai pudonnut lehti.
- Kun ajat hyvin lähellä edessä olevaa ajoneuvoa.
- Kun navigointijärjestelmässä on toimintahäiriö.
- Kun nopeusrajoitustarralla varustettu bussi tai rekka ohittaa sinut.
- Jos olet alueella, jota navigointijärjestelmä ei tunnista.
- Kun navigointijärjestelmää ei ole päivitetty uusimpaan karttaversioon.

Kuljettajan tarkkaavaisuus

Kuljettajan on oltava tarkkaavainen seuraavissa tilanteissa järjestelmää käyttäessään. Muussa tapauksessa järjestelmä ei avusta kuljettajaa tai toimi oikein.

- Älä kiinnitä tai aseta tuulilasille kameran eteen mitään, koska tämä voi heikentää kamerasta riippuvaisten järjestelmien toimintaa tai lopettaa niiden toiminnan kokonaan.
- Pidä tuulilasi taustapeilin alueelta puhtaana.
- Älä aseta kojelaudalle heijastavia tavaroita, kuten valkoista paperia tai peiliä.
- Älä iske tai vahingoita aluetta kamerayksikön ympärillä.
- Älä koske kameran linssiin tai poista kamerayksikössä olevaa ruuvia.

- Järjestelmä ei voi toimia kaikissa tilanteissa, vaan sen tehtävä on toimia helpottavana toimintona.
- Järjestelmä ainoastaan avustaa kuljettajaa eikä korvaa ihmissilmää.
- Kuljettajalla on aina viimekädessä vastuu huolehtia siitä, että ajoneuvoa käsitellään turvallisesti ja että vallitsevia liikennesääntöjä ja -määräyksiä noudatetaan.

MUKAUTUVA VAKIONOPEUDENSÄÄDIN (MIKÄLI VARUSTEENA)



OJF055089

- ① Vakionopeudensäätimen merkkivalo
- ① Aseta nopeus
- ③ Ajoneuvojen välinen etäisyys

Mukautuvan vakionopeudensäätimen avulla voit asettaa ajoneuvon ylläpitämään vakionopeutta ja sopivaa etäisyyttä edellä ajavaan ajoneuvoon painamatta kaasu- tai jarrupoljinta.

VAROITUS

Pyydämme turvallisuussyistä lukemaan käyttöohjetta ennen mukautuvan vakionopeudensäätimen käyttämistä.

* HUOMAUTUS

Kytkeäksesi mukautuvan vakionopeudensäätimen päälle, paina jarrupoljinta vähintään kerran sen jälkeen, kun olet kytkenyt moottorin Start/Stop-painikkeen ON-asentoon tai käynnistänyt moottorin. Tällä tarkistetaan, että mukautuvan vakionopeudensäätimen toiminnan keskeyttämisen kannalta tärkeä jarrupolkimen kytkin toimii normaalisti.

VAROITUS

- Jos mukautuva vakionopeudensäädin jätetään päälle (vakionopeudensäätimen merkkivalo palaa mittaristossa), vakionopeus saatetaan aktivoida tahattomasti. Pidä mukautuva vakionopeudensäädin pois päältä (vakionopeudensäätimen merkkivalo pois päältä), kun sitä ei käytetä.
- Käytä mukautuvaa vakionopeudensäädintä ainoastaan ajaessasi avoimilla moottoriteillä hyvällä säällä.
- Älä käytä mukautuvaa vakionopeudensäädintä, kun auton vakionopeuden ylläpitäminen ei välttämättä ole turvallista. Esimerkiksi:
 - Moottoritien liittymä tai tiemaksuasema.
 - Tien ympärillä on useita teräsrakennelmia (esim. työmaa, terästunneli jne.)

(Jatkuu)

(Jatkuu)

- Pysäköintialue
- Kaistojen vieressä on turvakai-
de.
- Liukas, luminen, jäinen tai mär-
kä tie.
- Hyvin kaarteinen tie.
- Jyrkkiä mäkiä
- Tuulinen tie
- Maastotie
- Työmaa-alue
- Tiehidastin
- Tunnistusherkyys heikkenee,
jos ajoneuvon korkeusasemaa
muutetaan tehdassäädöistä
edessä tai takana.
- Kiinnitä erityistä huomiota ajo-
olosuhteisiin aina käyttäessäsi
mukautuvaa vakionopeuden-
säädintä.

(Jatkuu)**(Jatkuu)**

- Mukautuva vakionopeudensää-
din ei korvaa turvallista ajota-
paa. Jatkuva nopeuden ja etäi-
syyksien arviointi muihin ajo-
neuvoihin on aina kuljettajan
vastuulla.
- Ole varovainen ajaessasi alamä-
essä mukautuvalla vakionopeu-
densäätimellä.

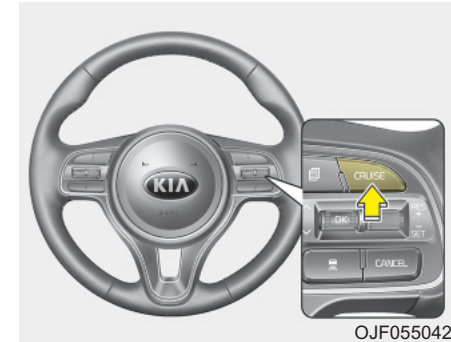
Nopeuden asettaminen***Vakionopeuden asettaminen:***

OJF055042

1. Paina CRUISE painiketta kytkeäkse-
si järjestelmän päälle. CRUISE -
merkkivalo syttyy mittaristossa.
2. Kiihdytä haluttuun nopeuteen.

Mukatuvan vakionopeudensäätimen
nopeus voidaan asettaa seuraavas-
ti:

- 30 km/h (20mph) - 180 km/h (110
mph): kun ajoneuvoa ei ole edessä
- 0 km/h (0 mph) - 180 km/h (110
mph): kun edessä on ajoneuvo

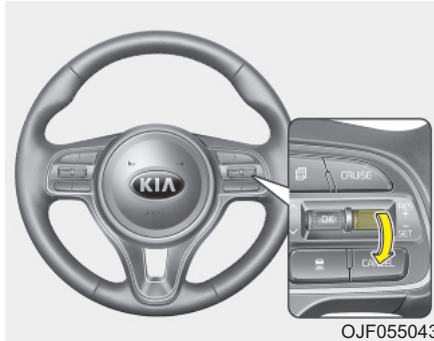

3. Siirrä vipua alaspäin (SET-) ja vapauta se halutulla nopeudella. Asetettu nopeus ja ajoneuvojen välinen etäisyys syttyy LCD-näytölle.

4. Vapauta kaasupoljin. Haluttua nopeutta ylläpidetään automaattisesti.

Jos edessäsi on ajoneuvo, nopeus saattaa pienentyä ajoneuvojen välisen etäisyyden ylläpitämiseksi.

Jyrkässä ylämäessä auton nopeus voi hidastua ja vastaavasti alamäessä se saattaa kasvaa. Pieni nopeuden vaihtelu maastosta ja kuormituksesta riippuen on normaalia.

Vakionopeuden kasvattaminen:

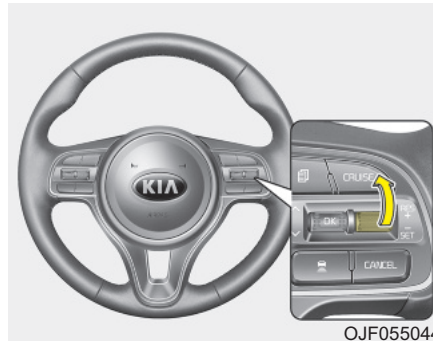

Noudata jompaakumpaa seuraavista menettelytavoista:

- Siirrä vipua ylöspäin (RES+) ja pidä sitä pohjassa. Ajoneuvon asetettu nopeus kasvaa 10 km/h (5 mph). Vapauta vipu haluamallasi nopeudella.
- Siirrä vipua ylöspäin (RES+) ja vapauta se välittömästi. Matkanopeus kasvaa 1,0 km/h (1.0 mph) aina, kun RES+ kytkintä siirretään ylöspäin tällä tavalla.
- Voit asettaa nopeuden alkaen 180 km/h (110 mph).

Asetetun vakionopeuden vähentäminen:

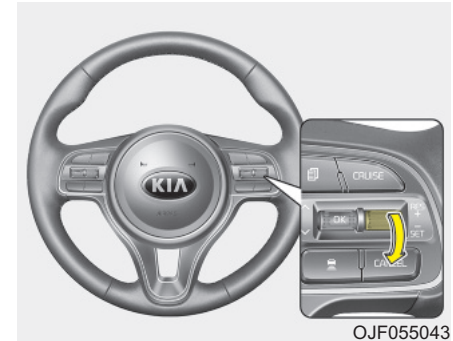

Noudata jompaakumpaa seuraavista menettelytavoista:

- Siirrä vipua alaspäin (SET-) ja pidä sitä pohjassa. Ajoneuvon asetettu nopeus vähenee 10 km/h (5 mph). Vapauta vipu haluamallasi nopeudella.
- Siirrä vipua alaspäin (SET-) ja vapauta se välittömästi. Matkanopeus vähenee 1,0 km/h (1.0 mph) aina, kun vipua siirretään alaspäin (SET-) tällä tavalla.
- Voit asettaa nopeuden alkaen 30 km/h (20 mph).

Tilapäinen kiihdyttäminen vakionopeudensäätimen ollessa käytössä:

Jos haluat kiihdyttää tilapäisesti, kun vakionopeudensäädin on käytössä, paina kaasupoljinta. Kasvanut nopeus ei häiritse vakionopeudensäätimen toimintaa tai muuta säädettyä nopeutta.

Palataksesi säädetylle nopeudelle, poista jalkasi kaasupolkimelta.

Jos siirrät vipua (SET-) alaspäin kiihdytetyllä nopeudella, asettuu kyseinen nopeus uudeksi vakionopeudeksi.

*** HUOMAUTUS**

Ole varovainen kiihdyttäessäsi hetkellisesti, koska nopeutta ei tämän aikana hallita automaattisesti, vaikka edessä olisi ajoneuvo.

Mukautuva vakionopeudensäädin keskeytetään tilapäisesti seuraavissa tilanteissa:

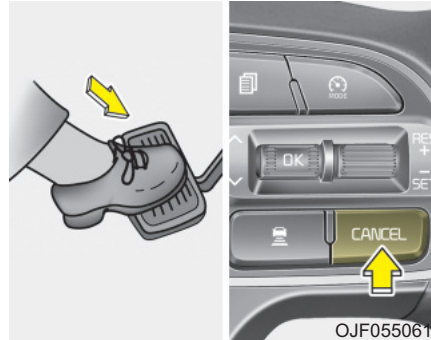

Käsitöiminen keskeytys

Mukautuvan vakionopeudensäätimen toiminta keskeytyy tilapäisesti, kun jarrupoljinta tai CANCEL-painiketta painetaan. Nopeuden ja ajoneuvojen välisen etäisyyden merkkivalot katoavat mittaristosta, mutta CRUISE-merkkivalo jatkaa palamista.

Automaattinen keskeytys

- Kuljettajan ovi avataan.
- Vaihdevipu siirretään N (vapaa), R (peruutus) tai P (pysäköinti) -asentoon.
- Elektroninen seisontajarru (EPB) kytketään.
- Ajoneuvon nopeus on yli 190 km/h (120 mph).
- ESC, ABS tai TCS on toiminnassa.
- ESC kytketään pois päältä.
- Tunnistin tai suojakansi on likainen tai peittynyt vieraasta aineesta.
- Kun ajoneuvo on ollut pysähtyneenä yli 5 minuuttia.
- Kuljettaja aloittaa ajamisen painamalla vipua ylös- (RES +) tai alaspäin (SET -) tai painamalla kaasupoljinta noin 3 sekuntia, kun mukautuva vakionopeudensäädin on pysäyttänyt ajoneuvon ja edessä ei ole muita ajoneuvoja tai ne ovat pysähtyneenä kaukana edessä.

- Kaasupoljinta painetaan jatkuvasti pitkään.
- Moottorin kierrosluku on vaarallisella alueella.
- SCC-järjestelmässä on toimintahäiriö.

Jokainen näistä toimenpiteistä keskeyttää mukautuvan vakionopeudensäätimen toiminnan. (asetettu nopeus ja ajoneuvojen välinen etäisyys katoaa LCD-näytöltä).

Kyseisessä tilanteessa mukautuva vakionopeudensäädin keskeytetään automaattisesti, eikä sen toiminta palaa, vaikka RES+ tai SET- vipua siirrettäisiin. Lisäksi elektroninen seisontajarru (EPB) kytkeytyy, jos ajoneuvo pysähtyy.

- Kun ISG-tila kytketään päälle.
- Kun AEB (Autonomous Emergency Braking) kytketään päälle



HUOMIO

Jos mukautuva vakionopeudensäädin keskeytetään muusta kuin mainitusta syystä, suosittelemme tarkastuttamaan järjestelmän valtuutetussa Kia-huollossa.



OJF055235L



HUOMIO

Jos järjestelmä keskeytetään automaattisesti, varoitusääni ja -viesti ilmestyvät muutamaksi sekunniksi.

Sinun on hallittava ajoneuvon nopeutta kaasu- ja jarrupolkimella ajo- ja liikenneolosuhteiden mukaisesti.

Tarkkaile aina liikennettä ja tieolosuhteita. Älä toimi pelkän varoitusäänen varassa.

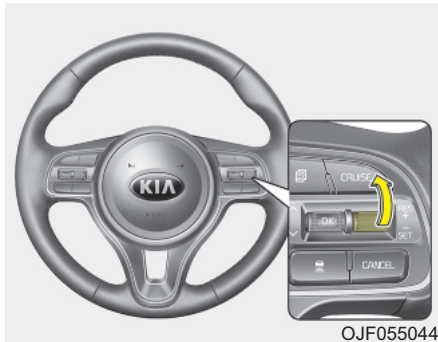
Vakionopeuteen palaaminen:

Jos muuta kuin CRUISE -painiketta käytettiin vakionopeuden keskeyttämiseen ja järjestelmä on yhä käytössä, vakionopeuteen palataan automaattisesti, kun vipua siirretään ylöspäin (RES+).

Jos siirrät vipua ylöspäin (RES+), palataan aiemmin asetettuun nopeuteen. Nopeuteen ei kuitenkaan palata, jos auton nopeus on laskenut alle 30 km/h (20 mph) nopeuden.

*** HUOMAUTUS**

Pienentääksesi onnettomuusriskiä, tarkkaile aina tieolosuhteita ennen kun palautat mukautuvan vakionopeudensäätimen toimintaan käyttämällä RES+ vipua. Tällä tavalla varmistat, että tieolosuhteet sallivat vakionopeudensäätimen turvallisen käytön.

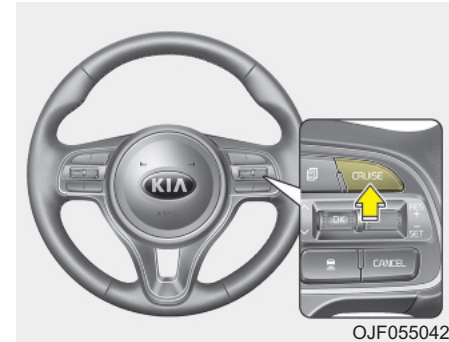
Vakionopeudensäätimen kytkemisen pois päältä:

Paina CRUISE painiketta. (CRUISE -merkkivalo sammuu mittaristosta).

Ajoneuvojen välisen etäisyyden asetus

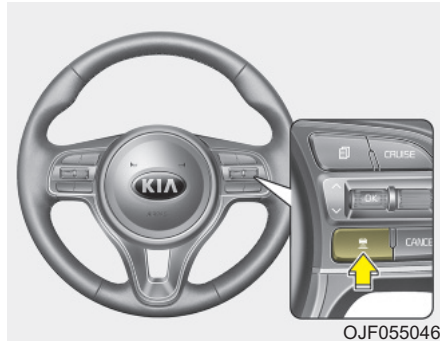

Ajoneuvojen välisen etäisyyden asettaminen:

Tämän toiminnon avulla voit ohjelmoida ajoneuvon ylläpitämää suhteellista etäisyyttä edessä olevaan ajoneuvoon ilman tarvetta painaa kaasua tai jarrupoljinta.

Ajoneuvojen välinen etäisyyden säätö kytkeytyy automaattisesti, kun mukautuva vakionopeudensäädin on päällä.

Valitse sopiva etäisyys ajoneuvon nopeuden ja tieliikenneolosuhteiden mukaan.

Aina kun painiketta painetaan, ajoneuvojen välinen etäisyys muuttuu seuraavasti:

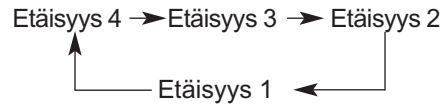

Jos esimerkiksi ajat 90 km/h (56 mph), etäisyys ylläpidetään seuraavasti:

Etäisyys 4 - noin 52,5 m

Etäisyys 3 - noin 40 m

Etäisyys 2 - noin 32,5 m

Etäisyys 1 - noin 25 m

* HUOMAUTUS

Etäisyys 4 -asetus aina valittu oletuksena, kun järjestelmää käytetään ensimmäisen kerran moottorin käynnistämisen jälkeen.

Mukautuva vakionopeudensäädin muistaa viimeisimmän ajoneuvojen välisen etäisyysasetuksen, jota kuljettaja käytti AEB:lla varustetussa ajoneuvossa.



Etäisyys 4

OJF055093



Etäisyys 3

OJF055095



Etäisyys 2

OJF055179L



Etäisyys 1

OJF055096

⚠️ HUOMIO

- Jos valittua etäisyyttä ajoneuvojen välillä on vaikeaa ylläpitää, kuuluu varoitusääni ja LCD-näytön viesti vilkkuu.
- Jos varoitusääni kuuluu, säädä ajoneuvon nopeutta aktiivisesti kaasun- ja jarrupolkimella ajo- ja liikenneolosuhteiden mukaisesti.
- Vaikka varoitusääntä ei kuuluisi, tarkkaile aina ajotilanteita ja -olosuhteita estääksesi vaarallisten tilanteiden tapahtumisen.

- Ajoneuvo ylläpitää asetetun nopeuden, kun edessä oleva kaista on vapaa.
- Kun edessä samalla kaistalla on toinen ajoneuvo, ajoneuvo hidastaa tai kasvattaa nopeutta valitun etäisyyden ylläpitämiseksi. (LCD-näytölle ilmestyy oman ajoneuvosi eteen kuva toisesta ajoneuvosta ainoastaan, kun edessäsi on varsinainen ajoneuvo)
- Jos edessä oleva ajoneuvo kiihdyttää vauhtia, ajoneuvosi kiihdyttää ensin valittuun nopeuteen ja tämän jälkeen ylläpitää vakionopeuden.

Törmäyshälytys

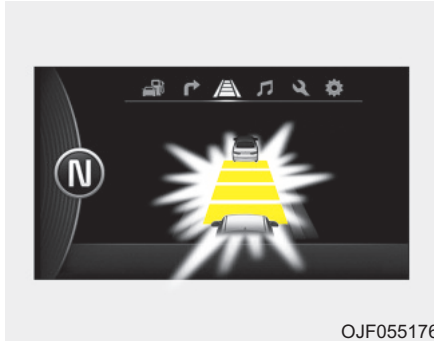

OJF055176

Kun ASCC järjestelmä on päällä ja on olemassa kasvanut törmäysriski johtuen edessä olevan ajoneuvon äkkijarrutuksesta tai turvavälin lyhenemisestä liian pieneksi edessä olevaan ajoneuvon, kuljettajan on käytettävä omatoimisesti jarrupoljinta ja ohjauspyörää. Tässä tapauksessa mittaristoon ilmestyy törmäyshälytys ja järjestelmä antaa varoitusäänen. Vähennä ajoneuvon nopeutta välittömästi.

VAROITUS

- Vaikka etäisyyttä edessä olevaan ajoneuvon ilmaiseva merkkivalo ei vilku tai törmäyksestä varoittava äänimerkki ei kytkeydy, noudata aina turvallista ajotapaa.
- Riippuen radion käytöstä, äänenlaadusta tai ajo-olosuhteista, et välttämättä pysty kuulemaan varoitusääntä. Tämän vuoksi kiinnitä erityistä huomiota edessä olevaan liikenteeseen.



OJF055225L

HUOMIO

Jos edessä oleva ajoneuvo (ajoneuvon nopeus alle 30 km/h) katoaa viereiselle kaistalle, varoitusääni kytkeytyy ja näytölle ilmestyy viesti. Säädä ajoneuvon nopeus sellaiseksi, että ehdit turvallisesti jarruttaa tieolosuhteiden ja ajotilanteen mukaisesti, jos eteesi yhtäkkiä ilmestyy ajoneuvo tai jokin muu kohde.

Ruuhkatilanne

Ruuhkatilanteessa ajoneuvosi pysähtyy, mikäli edessäsi oleva ajoneuvo pysähtyy. Jos edessäsi oleva ajoneuvo alkaa jälleen liikkua, myös ajoneuvosi alkaa liikkua. Jos ajoneuvo kuitenkin pysähtyy yli 3 sekunniksi, sinun tulee painaa kaasupoljinta tai siirtää vipua ylös-/alaspäin (RES+ tai SET-) jatkaaksesi ajamista.

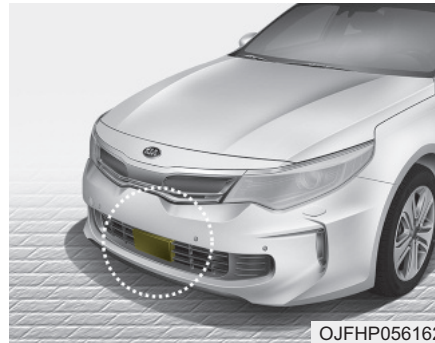
Edessä olevan ajoneuvon etäisyyden tunnistava tutka

Tunnistin tunnistaa edessä olevan ajoneuvon etäisyyden.

Jos tunnistimen päällä on likaa tai muuta vierasta ainetta, ajoneuvojen välisen etäisyyden ohjaus ei ehkä toimi oikein.

Pidä tunnistimen edessä oleva alue aina puhtaana.

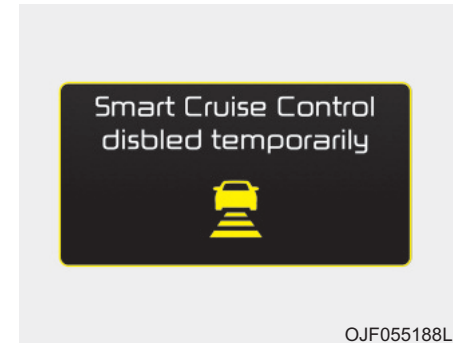
Tutkan tarkastusviesti

Jos tunnistin tai kansi on likainen tai tukkeutunut vieraasta aineesta (esim lumesta), näytölle ilmestyy viesti hetkeksi aikaa. Tässä tapauksessa järjestelmä ei ehkä toimi hetkellisesti, mutta tilanne ei myöskään tarkoita mukautuvan vakionopeudensäätimen toimintahäiriötä. Puhdista tutka tai kansi käyttämällä pehmeää kangasta, jonka jälkeen sen tulisi toimia normaalisti.

SCC -mukautuvan vakionopeudensäätimen virheviesti

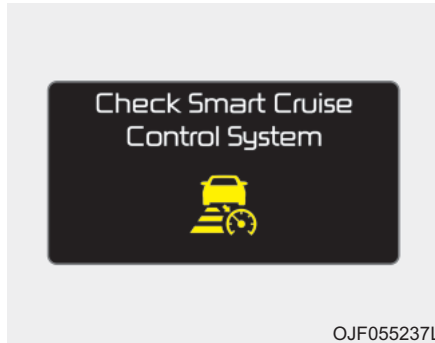

Jos ajoneuvojen välisen etäisyyden hallintajärjestelmä ei toimi normaalisti, näytölle ilmestyy viesti.

Suosittelomme tarkastuttamaan järjestelmän valtuutetussa Kia-huollossa.

HUOMIO

- **Älä kiinnitä tunnistimen lähelle tai ympärille mitään varusteita, äläkä vaihda puskuria itse. Nämä voivat vaikuttaa tunnistimen toimintaan.**
- **Pidä tunnistin ja puskuri aina puhtaana.**
- **Estääksesi tunnistimen suojuksen vahingoittumisen, käytä auton pesemisessä kosteaa, puhdasta ja pehmeällä kangasta.**
- **Älä vahingoita tunnistinta tai tunnistimen aluetta kohdistamalla siihen kovia iskuja. Jos tunnistin liikkuu hiemankin pois paikaltaan, mukautuva vakionopeudensäädin ei toimi oikein ilman mitään varoitusta tai mittariston merkkivaloa.**

Jos näin tapahtuu, suosittelomme tarkastuttamaan järjestelmän valtuutetussa Kia-huollossa.

- **Käytä ainoastaan alkuperäistä Kia-tunnistinsuojusta ajoneuvossasi. Älä maalaa mitään tunnistimen suojuksen.**

Säädä mukautuvan vakionopeudensäätimen herkkyyttä

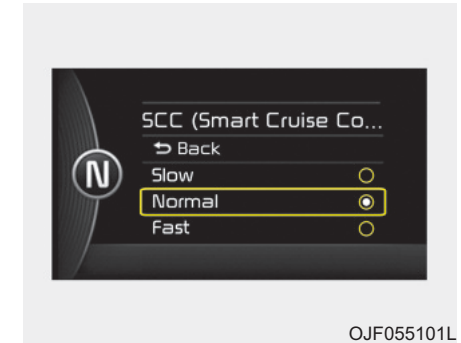

Ajoneuvon nopeuden herkkyyttä edessä olevan ajoneuvon etäisyyden ylläpitämiseksi on mahdollista säätää. Siirry käyttäjäasetustilaan (Driving Assist) ja valitse SCC (Smart Cruise Control). Voit valita haluamasi valinnan kolmen vaihtoehdon väliltä.

- Hidas (Slow):
Ajoneuvon seurausnopeus edessä olevan ajoneuvon asetetun etäisyyden ylläpitämiseksi on hitaampi kuin normaalisti.
- Normal (Normal):
Ajoneuvon seurausnopeus edessä olevan ajoneuvon asetetun etäisyyden ylläpitämiseksi on normaali.
- Nopea (Fast):
Ajoneuvon seurausnopeus edessä olevan ajoneuvon asetetun etäisyyden ylläpitämiseksi on nopeampi kuin normaalisti.

* HUOMAUTUS

Viimeksi valittu tila säilytetään järjestelmässä.

Vakionopeudensäätimen tilan vaihtaminen:

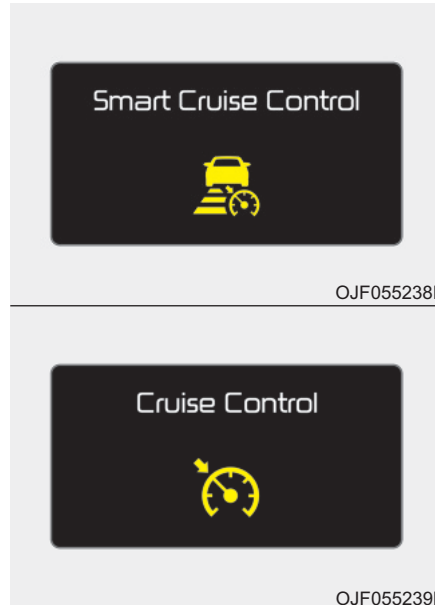

Kuljettaja voi valita käytettäväksi normaalin vakionopeudensäätimen tilan toimimalla seuraavasti:

1. Kytke mukautuva vakionopeudensäätimin päälle (vakionopeudensäätimen merkkivalo syttyy, mutta järjestelmä ei aktivoitu).
2. Paina etäisyyskytkintä vähintään 2 sekuntia pohjassa.
3. Valitse mukautuvan vakionopeudensäätimen (SCC) ja normaalin vakionopeudensäätimen (CC) väliltä.

VAROITUS

Kun käytät normaalin vakionopeudensäätimen tilaa, sinun on itse säädettävä etäisyyttä muihin ajoneuvoihin, koska järjestelmä ei tee sitä puolestasi.

Järjestelmän rajoitteet

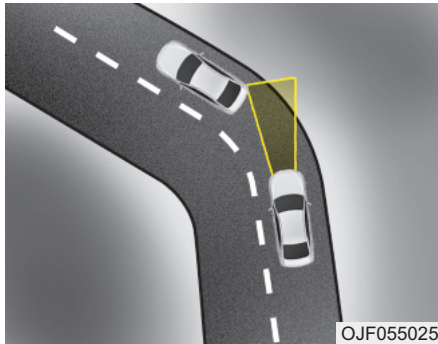

Mukautuvassa vakionopeudensäätimessä on toiminnallisia rajoitteita, jotka vaikuttavat sen kykyyn tunnistaa etäisyys edessä olevaan ajoneuvoon liikenne- ja tielosuhteiden johdosta.

Kaarteissa

- Kaarteissa mukautuva vakionopeudensäädin ei ehkä tunnista kaistalla si ajavaa ajoneuvoa, jolloin ajoneuvosi saattaa kiihdyttää asetettuun nopeuteen. Ajoneuvo saattaa jarruttaa äkkinäisesti, kun edessä oleva ajoneuvo tunnistetaan yhtäkkiä.
- Aseta sopiva nopeus kaarteisiin ja säädä ajoneuvon nopeutta kaasu- ja jarrupolkimilla ajo- ja liikenneolosuhteiden mukaisesti.

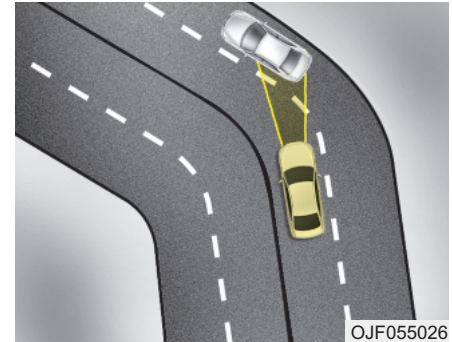

- Ajoneuvosi nopeutta voidaan pienentää viereisellä kaistalla olevan ajoneuvon johdosta. Säädä ajoneuvon nopeutta kaasu- ja jarrupolkimella ajo- ja liikenneolosuhteiden mukaisesti. Paina kaasupoljinta ja aseta sopiva nopeus. Varmista, että tielosuhteet mahdollistavat mukautuvan vakionopeudensäätimen turvallisen käytön.

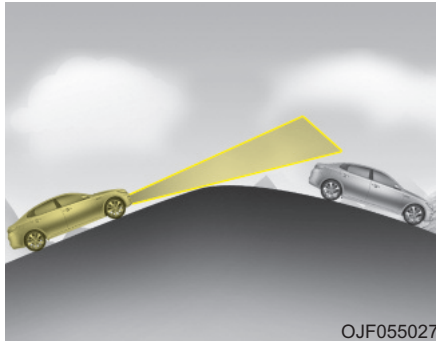
Ylä- ja alamäissä

- Ajettaessa ylä- tai alamäessä vakionopeudensäädin ei ehkä tunnista kaistallasi ajavaa ajoneuvoa, jolloin ajoneuvosi saattaa kiihdyttää asetettuun nopeuteen. Ajoneuvo saattaa jarruttaa äkinäisesti, kun edessä oleva ajoneuvo tunnistetaan yhtäkkiä.
- Aseta sopiva nopeus mäkiin ja säädä ajoneuvon nopeutta kaasua ja jarrupolkimilla ajo- ja liikenneolosuhteiden mukaisesti.

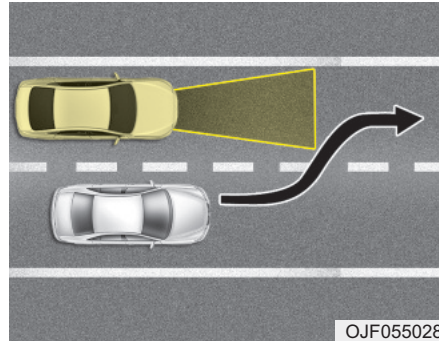
Kaistan vaihdot

- Tunnistin ei havaitse viereiseltä kaistalta kaistallesi siirtyvää ajoneuvoa ennen kuin se on tunnistimen tunnistusalueella.
- Tunnistin ei välttämättä tunnista heti nopeasti kaistaa vaihtavaa ajoneuvoa. Kiinnitä aina huomiota liikenteeseen sekä tie- ja ajo-olosuhteisiin.
- Jos kaistallesi siirtyvä ajoneuvo ajaa hitaammin kuin sinä, nopeutesi saattaa hidastua riittävän etäisyyden ylläpitämiseksi edellä ajavaan.

- Jos kaistallesi siirtyvä ajoneuvo ajaa nopeammin kuin sinä, ajoneuvosi saattaa kiihdyttää valittuun nopeuteen.

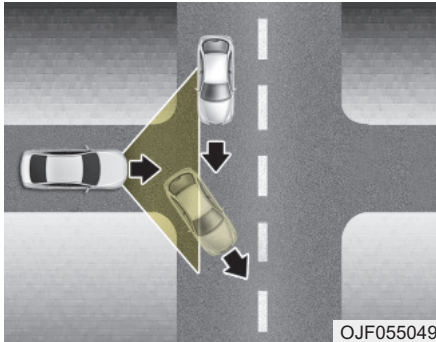

- Ajoneuvosi saattaa kiihdyttää, jos edessäsi oleva ajoneuvo katoaa näkyvistä.
- Jos sinua varoitetaan siitä, että edessä olevaa ajoneuvoa ei tunnisteta, aja erittäin tarkkaavaisesti.

Ajoneuvon tunnistaminen

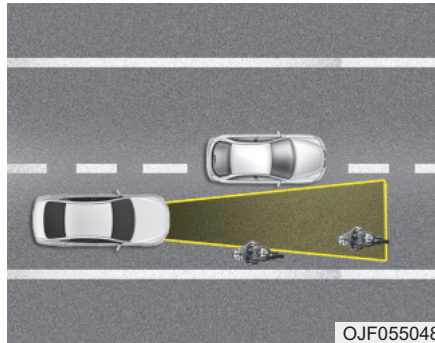

Tunnistin ei voi tunnistaa joitain edessä kaistallasi olevia ajoneuvoja, kuten:

- Kapeat ajoneuvot, kuten moottori- ja polkupyörät
- Ajoneuvot toispuoleisella ylityksellä
- Hitaasti liikkuvat tai nopeasti jarruttavat ajoneuvot
- Pysähtyneet ajoneuvot
- Matalalla takaosalla varustetut ajoneuvot, kuten kuormaamattomat perävaunuyhdistelmät.

Tunnistin ei voi tunnistaa edessä olevaa ajoneuvoa oikein, jos jokin seuraavista tapahtuu:

- Ajoneuvon keulan osoittaessa ylöspäin ylikuormitetun tavaratilan johdosta
- Tehtäessä voimakkaita kaarroksia
- Ajettaessa kaistan toisessa reunassa
- Ajettaessa kapealla kaistalla tai kaarteissa

Sääda ajoneuvon nopeutta kaasu- ja jarrupolkimella ajo- ja liikenneolosuhteiden mukaisesti.

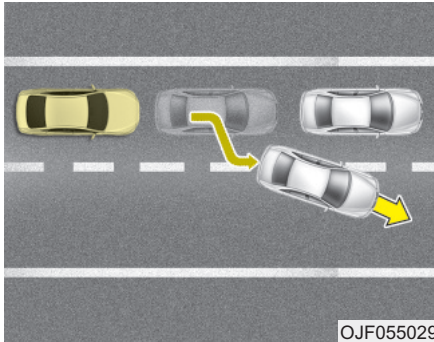

- Kun ajoneuvoja on paikallaan edessäsi ja suoraan edessäsi oleva ajoneuvo vaihtaa viereiselle kaistalle, ole erittäin varovainen ajoneuvosi alkaessa liikkua, koska se ei ehkä tunnista edessäsi olevaa pysähtynyttä ajoneuvoa.

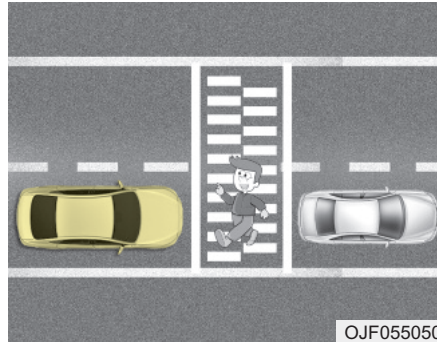

- Tarkkaile ja varo jalankulkijoita aina, kun ajoneuvosi ylläpitää etäisyyttä edellä olevaan ajoneuvoon.

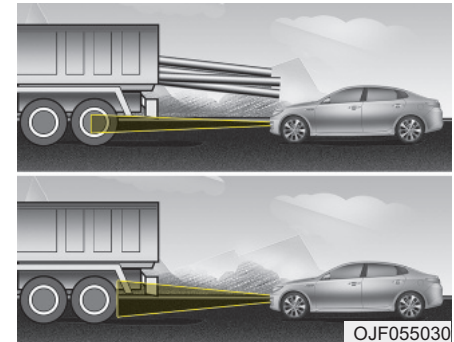

- Ole aina erityisen varovainen korkeampien ajoneuvojen sekä sellaisten ajoneuvojen kanssa, joiden kuorma ulottuu ulos takaosasta.

VAROITUS

- Mukautuvan vakionopeudensäätimen suorittamaa jarrutusta ei voida taata kaikissa hätätilanteissa.

Jos hätäjarrutus on tarpeen suorittaa, sinun on painettava jarrua.

- Säilytä turvallinen etäisyys tieolosuhteiden ja ajoneuvon nopeuden mukaan. Jos ajoneuvojen välinen etäisyys pidetään liian pienenä kovavauhtisessa ajossa, seurauksena voi olla vakava törmäysonnettomuus.
- Mukautuva vakionopeudensäädin ei pysty tunnistamaan pysähtynyttä ajoneuvoa, jalankulkijoita tai vastaantulevaa ajoneuvoa. Katso aina tarkkaavaisesti eteenpäin estääksesi odottamattomien ja äkkipikaisten tilanteiden tapahtumien.

(Jatkuu)

(Jatkuu)

- Mukautuvan vakionopeudensäätimen (SCC) voi olla vaikeaa ylläpitää oikeaa etäisyyttä tai nopeutta, jos ajoneuvolla ajetaan jyrkässä mäessä tai sillä vedetään perävaunua.
- Kun edessäsi olevat ajoneuvot vaihtavat jatkuvasti kaistaa, mukautuva vakionopeudensäädin ei ehkä toimi tilanteen mukaisesti. Katso aina tarkkaavaisesti eteenpäin estääksesi odottamattomien ja äkkipikaisten tilanteiden tapahtuminen.
- Mukautuva vakionopeudensäädin ei korvaa turvallisia ajokäytäntöjä vaan toimii ainoastaan mukavuustoimintona. Jatkuva nopeuden ja etäisyyksien arviointi muihin ajoneuvoihin on kuljettajan vastuulla.

(Jatkuu)

(Jatkuu)

- Ole aina tietoinen valitusta nopeudesta ja ajoneuvojen välisestä etäisyydestä.
- Ylläpidä aina riittävä jarrutusmatka ja käytä jarrupoljinta vauhdin hidastamiseen tarpeen vaatiessa.
- Koska mukautuva vakionopeudensäädin ei välttämättä pysty tunnistamaan monimutkaisia ajotilanteita, kiinnitä aina huomiota ajo-olosuhteisiin ja säädä ajoneuvosi nopeus tilanteen mukaan.
- Ennen käyttöä tutustu huolellisesti tämän käyttöoppaan ohjeisiin ja noudata niitä tarkoin. Täten varmistetaan laitteen turvallinen käyttö.
- Moottorin käynnistyttyä ole muutama sekunti paikallaan. Jos järjestelmän alustusta ei ole suoritettu, mukautuva vakionopeudensäädin ei toimi normaalisti.

(Jatkuu)

(Jatkuu)

- Jos moottorin käynnistymisen jälkeen kohteita ei tunnisteta tai tunnistimen suojus on peittynyt vieraasta aineesta, järjestelmä ei mahdollisesti toimi oikein.
- Seuraavia tilanteita ei sallita: tavaratilan ylikuormaus, jousituksen/alustan muutokset tai hyväksymättömien, epätasaisesti kuluneiden tai erilaisilla paineilla täytettyjen renkaiden käyttö.

 **HUOMIO**

Mukautuva vakionopeudensäädin ei ehkä tilapäisesti toimi sähköisestä häiriöstä johtuen.

AJOTILAAN INTEGROITU HALLINTAJÄRJESTELMÄ (MIKÄLI VARUSTEENA)

Hybridiajoneuvo

■ Tyypin A

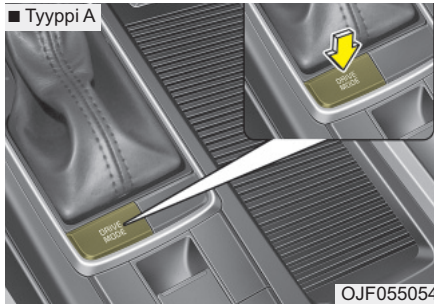

■ Tyypin B

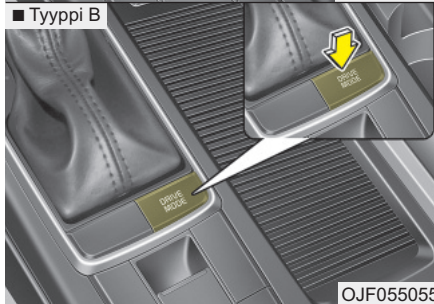

Ajotila voidaan valita kuljettajan valinnan tai tieolosuhteiden mukaisesti.

Järjestelmä palautuu ECO-tilaan, kun hybridijärjestelmä käynnistetään uudelleen.

Jos mittaristossa on ongelma, ajotilaksi muuttuu ECO-tila eikä se välttämättä vaihdu normaali- tai SPORT-tilaksi.

Tila muuttuu aina, kun DRIVE MODE -painiketta painetaan.

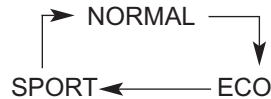

* Kun normaalitila valitaan, sitä ei ilmoiteta erikseen mittaristossa.

ECO-tila (Active ECO)

ECO

Active ECO -järjestelmä auttaa parantamaan polttoainetaloutta ohjaamalla moottorin ja vaihteiston ohjausparametreja. Polttoainetalous riippuu kuljettajan ajotavasta ja ajo-olosuhteista.

- Kun ECO-tila valitaan DRIVE MODE -painiketta painamalla, ECO-merkkivalo (vihreä) syttyy näyttääkseen, että Active ECO -tila on toiminnassa.
- Kun Active ECO kytketään päälle, se ei sammu, vaikka moottori sammutettaisiin ja käynnistettäisiin uudelleen. Kytkeäksesi järjestelmän pois päältä, paina DRIVE MODE -painiketta uudelleen.

Kun Active ECO kytketään päälle:

- Kiihtyvyys voi hieman heikentyä, vaikka painaisit kaasupolkimen kokonaan pohjaan.
- Ilmastointilaitteen tehoa saatetaan rajoittaa.
- Automaattivaihteiston vaihtotapa saattaa muuttua.
- Moottorin ääni saattaa olla voimakkaampi.

Yllä esitetyt tilanteet ovat normaaleja tapahtumia, kun kytketty active eco -järjestelmä pyrkii alentamaan polttoainenkulutusta.

Active ECO-järjestelmän rajoitukset:

Jos seuraavassa esitettyjä tilanteita tapahtuu Active ECon toimiessa, järjestelmän toiminta on rajoitettua, vaikka ECO-merkkivalossa ei tapahtuisi muutosta.

- Kun jäähdytysnesteen lämpötila on alhainen:
Järjestelmän toiminta on rajoitettua, kunnes moottorin suorituskyky palaa normaaliksi.
- Ajettaessa ylämäkeen:
Järjestelmän toimintaa rajoitetaan, jotta saataisiin lisätehoa ylämäkijoon.
- Käytettäessä manuaalililaa:
Järjestelmän toimintaa rajoitetaan vaihteen asennon mukaan.
- Kun kaasupoljin painetaan pohjaan muutamaksi sekunniksi:
Järjestelmän toimintaa rajoitetaan, koska ajoneuvolla kiihdytetään.

SPORT-tila**SPORT**

SPORT-tila keskittyy dynaamiseen ajoon vaikuttamalla automaattisesti ohjaukseen, moottoriin ja vaihteistoon.

- Kun DRIVE MODE -painiketta painetaan ja SPORT-tila valitaan, SPORT-merkkivalo (keltainen) syttyy.
- Aina kun hybridijärjestelmä käynnistetään uudelleen, ajotila palaa ECO-tilaan. Jos SPORT-tila halutaan päälle, valitse SPORT-tila uudelleen DRIVE MODE -painikkeella.
- Jos järjestelmä kytketään:
 - Kiihdytyksen jälkeen järjestelmä säilyttää nykyisen vaihteen ja ylläpitää hetken moottorin kierroslukua, vaikka kaasupoljinta ei painettaisi.
 - Ylöspäin vaihtaminen tapahtuu suu-remmalla kierrosluvulla.

*** HUOMAUTUS**

Polttoainenkulutus saattaa kasvaa Sport-tilassa.

AJOTILAAN INTEGROITU HALLINTAJÄRJESTELMÄ (MIKÄLI VARUSTEENA)

Plug-in hybridi -ajoneuvo

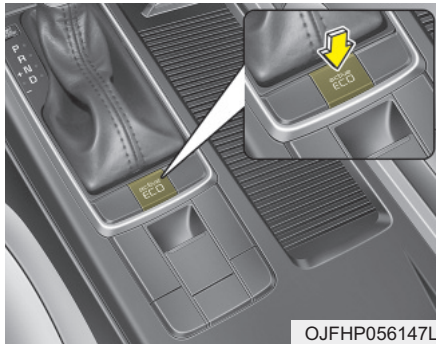

Ajotila voidaan valita kuljettajan valinnan tai tieolosuhteiden mukaisesti.

Järjestelmä palautuu ECO-tilaan, kun hybridijärjestelmä käynnistetään uudelleen.

Jos mittaristossa on ongelma, ajotilaksi muuttuu ECO-tila eikä se välttämättä vaihdu normaalitilaksi.

Tila muuttuu aina, kun DRIVE MODE -painiketta painetaan.

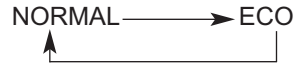

* Kun normaalitila valitaan, sitä ei ilmoiteta erikseen mittaristossa.

ECO-tila (Active ECO)

ECO

Active ECO -järjestelmä auttaa parantamaan polttoainetaloutta ohjaamalla moottorin ja vaihteiston ohjausparametreja. Polttoainetalous riippuu kuljettajan ajotavasta ja ajo-olosuhteista.

- Kun ECO-tila valitaan DRIVE MODE -painiketta painamalla, ECO-merkkivalo (vihreä) syttyy näyttääkseen, että Active ECO -tila on toiminnassa.
- Kun Active ECO kytketään päälle, se ei sammu, vaikka moottori sammutettaisiin ja käynnistettäisiin uudelleen. Kytkeäksesi järjestelmän pois päältä, paina DRIVE MODE -painiketta uudelleen.

Kun Active ECO kytketään päälle:

- Kiihtyvyys voi hieman heikentyä, vaikka painaisit kaasupolkimen kokonaan pohjaan.
- Ilmastointilaitteen tehoa saatetaan rajoittaa.
- Automaattivaihteiston vaihtotapa saattaa muuttua.
- Moottorin ääni saattaa olla voimakkaampi.

Yllä esitetyt tilanteet ovat normaaleja tapahtumia, kun kytketty active eco -järjestelmä pyrkii alentamaan polttoaineenkulutusta.

Active ECO-järjestelmän rajoitukset:

Jos seuraavassa esitettyjä tilanteita tapahtuu Active ECon toimiessa, järjestelmän toiminta on rajoitettua, vaikka ECO-merkkivalossa ei tapahtuisi muutosta.

- Kun jäähdytysnesteen lämpötila on alhainen:
Järjestelmän toiminta on rajoitettua, kunnes moottorin suorituskyky palaa normaaliksi.
- Ajettaessa ylämäkeen:
Järjestelmän toimintaa rajoitetaan, jotta saataisiin lisätehoa ylämäkijoon.
- Käytettäessä manuaalitilaa:
Järjestelmän toimintaa rajoitetaan vaihteen asennon mukaan.
- Kun kaasupoljin painetaan pohjaan muutamaksi sekunniksi:
Järjestelmän toimintaa rajoitetaan, koska ajoneuvolla kiihdytetään.

KAISTAVAROITIN (LDWS - LANE DEPARTURE WARNING SYSTEM, MIKÄLI VARUSTEENA)

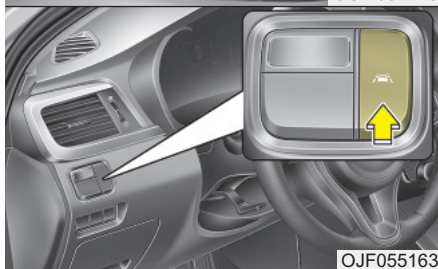
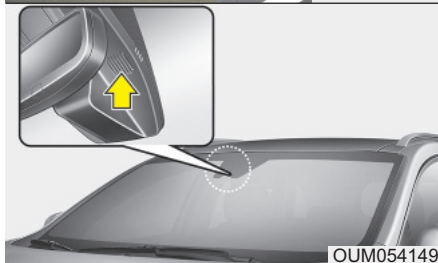
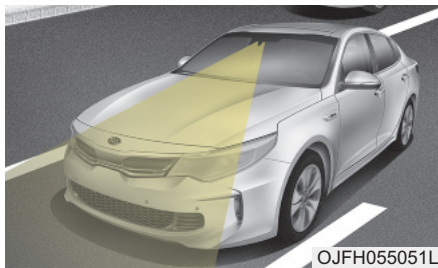

Tämä järjestelmä tunnistaa kaistan tuulilasissa olevalla tunnistimella ja varoittaa sinua, mikäli olet ajautumassa pois kaistalta.

VAROITUS

- LDWS ei tee kaistanvaihtoja. Tieolosuhteiden tarkkailu on aina kuljettajan vastuulla.
- Älä käännä ohjauspyörää äkkinäisesti, kun LDWS varoittaa siitä, että ajoneuvosi poistuu kaistalta.
- Jos tunnistin ei havaitse kaistaa tai ajoneuvon nopeus ei ole yli 60 km/h, LDWS ei varoita sinua, vaikka ajoneuvo ajautuu pois kaistalta.
- Jos auton tuulilasi on tummennettu tai siinä on muun tyyppinen pinnoite tai muita lisävarusteita, LDWS ei välttämättä toimi oikein.

(Jatkuu)

(Jatkuu)

- Älä anna veden tai minkä tahansa nesteen olla kosketuksissa LDWS-tunnistimen kanssa.
- Älä poista LDWS:n osia tai kohdistavia kovia iskuja tunnistimeen.
- Älä aseta kojelaudalle tavaroita, jotka heijastavat valoa.
- Tarkkaile aina tieolosuhteita, koska et välttämättä kuule varoitusaäntä äänentoiston ja ulkoisen melun kuuluessa taustalla.

Ottaaksesi LDWS:n käyttöön, paina sen kytkintä moottorin start/stop-painikkeen ollessa ON-asennossa. Merkkivalo syttyy valkoisena mittaristossa.

Poistaaksesi LDWS:n käytöstä, paina LDWS-painiketta uudelleen. Mittariston merkkivalo sammuu.



Jos valitset tämän tunnuksen, LDWS-tila ilmestyy LCD-näytöllä.

Jos ajoneuvosi ajautuu pois kaistalta LDWS:n ollessa päällä ja nopeuden ollessa yli 60 km/h, varoitus toimii seuraavasti:



1. Visuaalinen varoitus

Jos poistut kaistalta, ylittämäsi kaistaviivan tunnus vilkkuu (keltainen) ja LDWS-merkkivalo vilkkuu vihreänä LCD-näytöllä enintään 3 sekuntia.

2. Varoittava merkkiääni

Jos ajaudut pois kaistalta, varoitus kuuluu enintään 3 sekuntia.

Merkkivalon väri muuttuu LDWS:n tilanteen mukaan.

- Valkoinen väri: Kun kytket kaistavaroittimen päälle LDWS-painikkeella, järjestelmän toimintaedellytykset eivät ole täyttyneet tai tunnistin ei havaitse kaistaviivaa.
- Vihreä väri: Kun kytket kaistavaroittimen päälle LDWS-painikkeella, järjestelmän toimintaedellytykset ovat täyttyneet ja tunnistin havaitsee kaistaviivan.
- Keltainen väri: kaistavaroittimessa on toimintahäiriö.

Varoitusvalo

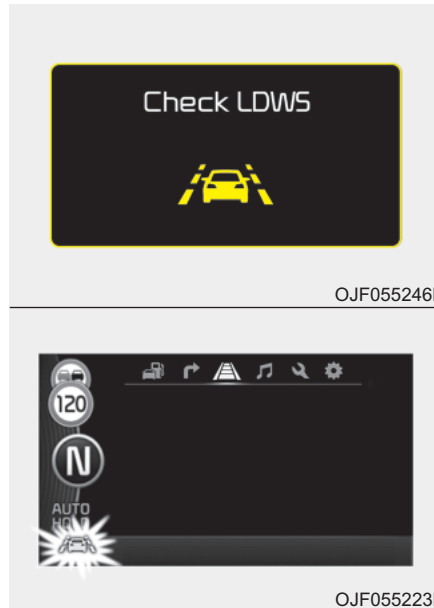

Suosittellemme, että tarkastutat järjestelmän valtuutetussa Kia-huollossa.

Jos LDWS ei toimi oikein, varoitusvalo alkaa vilkkua ja varoitusviesti ilmestyy muutamaksi sekunniksi. Viestin katoamisen jälkeen päävaroitusvalo syttyy.

LDWS ei toimi, kun:

- Kuljettaja kytkee suuntavilkun kaistan vaihtamiseksi tai varoitusvilkun tilanteen niin vaatiessa.
- Ajetaan kaistaviivan päällä.

*** HUOMAUTUS**

Käytä suuntavilkkuja ennen kaistan vaihtamista.

LDWS ei välttämättä varoita, vaikka poistut kaistalta, tai varoittaa kaistaa vaihtamatta seuraavissa tilanteissa:

- Kaistaviiva ei ole näkyvässä lumen, sateen, lian, lätkön tai muun syyn johdosta.
- Ulkoilman kirkkaus muuttuu nopeasti.
- Ajovalot ovat pois päältä yöllä tai tunnelissa.
- Tiellä olevan kaistamerkin värä on vaikea erottaa.
- Ajoneuvolla ajetaan jyrkkää mäkeä tai kaarretta.
- Valo heijastuu tiellä olevasta vedestä.
- Linssi tai tuulilasi on tahriintunut.
- Tunnistin ei kykene havaitsemaan kaistaviivaa sumun, kovan sateen tai lumen johdosta.
- Lämpötila matkustamon taustapeilin ympärillä on korkea suoran auringonvalon johdosta.

- Kaista on hyvin leveä tai kapea.
- Kaistaviiva on kulunut tai epäselvä.
- Tien keskikorokkeen varjo asettuu kaistaviivan päälle.
- Tiellä on kaistaviivan kaltainen tie-merkki.
- Lähellä kaistaa jakava tienosa.
- Etäisyys edellä liikkuvaan ajoneuvoon on lyhyt tai edellä liikkuva ajoneuvo peittää kaistaviivan.
- Ajoneuvo heiluu voimakkaasti.
- Kaistojen lukumäärä kasvaa tai vähenee tai kaistaviivat kulkevat monimutkaisesti toistensa päältä.
- Kojelaudalle on asetettu ylimääräisiä tavaroita.
- Ajettaessa suoraan aurinkoa vastaan.
- Ajettaessa rakennusalueilla.
- Kaistaviivoja on enemmän kuin kaksi puolella tai toisella (vasemmalla/oikealla).
- Tuulilasi on huurteessa matkustamon kosteudesta johtuen.

KAISTAVAHTI (LKAS) (MIKÄLI VARUSTEENA)

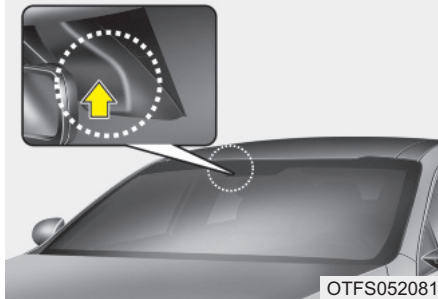
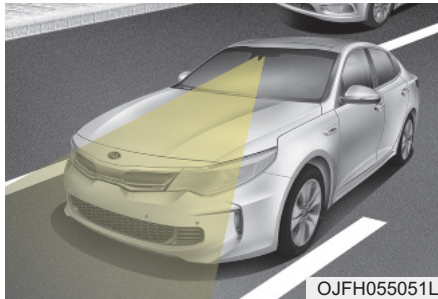

Kaistavahti havaitsee tiemerkinnot ja avustaa ajoneuvon pysymistä oikealla kaistalla ohjauksen välityksellä.

Kun järjestelmä havaitsee ajoneuvon ajautumisen pois kaistalta, se varoittaa kuljettajaa visuaalisella varoituksella sekä äänimerkillä kohdistuen samalla vastakkaisuuntaista momenttia ohjauspyörään estääkseen ajoneuvon ajautumisen pois kaistalta.

VAROITUS

- Ohjauspyörää ei ohjata jatkuvasti. Jos ajoneuvon nopeus on kova kaistalta poistuttaessa, järjestelmä ei välttämättä ohjaa ajoneuvoa.
- LKAS-järjestelmän toimintaan saattaa vaikuttaa monet tekijät (mukaan lukien ympäristöolosuhteet). Kuljettajalla on vastuu kiinnittää huomiota liikennetilanteisiin ja pitää ajoneuvo kaistalla kaikissa tilanteissa.
- Älä ohjaa ohjauspyörää äkkinäisesti, kun järjestelmä avustaa ohjauspyörän ohjauksessa.

(Jatkuu)

(Jatkuu)

- LKAS pyrkii estämään ajoneuvon poistumista kaistalta tarkoituksettomasti avustamalla kuljettajaa ohjauspyörän ohjauksessa. Kuljettajan ei kuitenkaan tulisi koskaan luottaa pelkkään järjestelmän apuun, vaan keskittyä ohjaamiseen pysyäkseen kaistalla.
- Tarkasta aina tieolosuhteet ja ympäröivät alueet ja ole tarkkaavainen, mikäli järjestelmän toiminta keskeytyy, se ei aktivoidu tai siinä on toimintahäiriö.
- Älä aseta mitään tarvikkeita, tarroja tai tummennuksia tuulilasiin taustapeiliin lähettyville.
- Järjestelmä tunnistaa kaistaviivat kameran avulla, jonka mukaan myös ohjauspyörän liikkeitä säädetään. Tämän seurauksena järjestelmä ei ehkä toimi oikein, mikäli kaistaviivojen erottaminen on vaikeaa.

Noudata kappaleessa "Kuljettajan tarkkaavaisuus" annettuja ohjeita.

(Jatkuu)

(Jatkuu)

- Älä irrota mitään LKAS-järjestelmään liittyviä osia tai kohdista niihin iskuja.
- Älä aseta kojelaudalle tavaroita, jotka heijastavat valoa (esim. valkoinen paperi, jne.). Järjestelmän toiminta saattaa häiriintyä heijastuneesta auringonvalosta.
- Äänentoistojärjestelmän suuri äänenvoimakkuus saattaa häiritä varoitusmerkkiäänien kuulemisessa.
- Pidä kätesi aina ohjauspyörällä LKAS:n ollessa kytkettynä. Jos jatkat ajamista kädet irrotettuna ohjauspyörältä "Hand on" -varoituksen jälkeen, järjestelmä kytkeytyy pois päältä automaattisesti.
- Ajoneuvo saattaa ajautua pois kaistalta hyvin kovassa vauhdissa. Ole aina tarkkaavainen ja keskittynyt järjestelmää käyttäessäsi.
- Kun vedät perävaunua, huolehdi, että sammutat LKAS-toiminnon.

LKAS-kaistavahdin toiminta

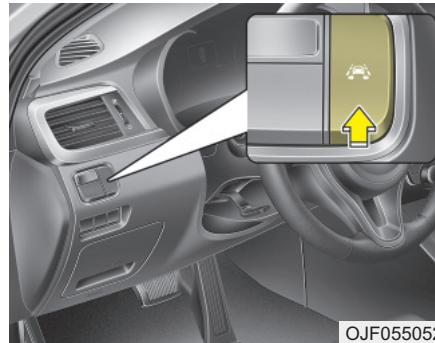

Kytkeäksesi LKAS-järjestelmän päälle, paina sen käyttökytkintä ajoneuvon virran kytkemisen jälkeen. Merkkivalo syttyy mittaristossa. Kytkeäksesi LKAS-järjestelmän pois päältä, paina painiketta uudelleen.

LKAS-merkkivalo syttyy 3 eri värissä seuraavasti:

- [Vihreä]
 - Kun järjestelmän toimintaedellytykset täyttyvät.
- [Valkoinen]
 - Järjestelmän toimintaedellytykset eivät täyty.
 - Tunnistin ei havaitse kaistaviivoja.
- [Keltainen]
 - LKAS-järjestelmässä on toimintahäiriö. Tässä tapauksessa suosittelemme tarkastuttamaan ajoneuvon valtuutetussa Kia-huollossa.

Kaistavahdin aktivoituminen



- LKAS-ruutu ilmestyy LCD-näytölle, kun järjestelmä puuttuu toimintaan.
- Kun molemmat kaistaviivat tunnustetaan ja kaikki LKAS:n aktivoitumisen toimintaedellytykset täyttyvät, ohjauspyörän ohjaus kytkeytyy (ohjauspyörän vihreä merkkivalo syttyy).

VAROITUS

Kaistavahti on järjestelmä, joka pyrkii avustamaan kuljettajaa kaistalla pysymisessä. Kuitenkaan kuljettaja ei saa luottaa yksinomaan järjestelmään, vaan ympäröiviä tieolosuhteita on kokoajan tarkkailtava ajon aikana.



- Jos järjestelmä tunnistaa kaistaviivan, sen väri muuttuu mustasta valkoiseksi.
- Jos järjestelmä tunnistaa vasemman kaistaviivan, sen väri muuttuu mustasta valkoiseksi.
- Jos järjestelmä tunnistaa oikean kaistaviivan, sen väri muuttuu mustasta valkoiseksi.
- Molemmat kaistaviivat on tunnistettava, jotta järjestelmä voisi täysin aktivoitua.
- Jos ainoastaan toinen kaistaviiva tunnustetaan, järjestelmä varoittaa kuljettajaa (varoitusaänimerkillä ja keltaisena vilkkuvalla kaistaviivalla), mikäli ko. kaistaviiva ylitetään.

Varoitus



- Jos ylität kaistan, ylittämäsi kaistaviiva vilkkuu (keltainen) ja tunnus vilkkuu vihreänä LCD-näytöllä yhdessä äänimerkin kanssa (enintään 3 sekuntia).
- Jos ohjauspyörän merkkivalo ilmestyy, järjestelmä korjaa ajoneuvon ohjausta estääkseen kaistaviivan ylityksen.



- Jos kaikkia LKAS:n kytkeytymisen edellytyksiä ei täytetä, järjestelmä vaihtaa LDWS-järjestelmään, joka ainoastaan varoittaa kuljettajaa kaistaviivan ylittämistä.



- Jos kuljettaja irrottaa kätensä ohjauspyörältä LKAS:n aktivoituessa, järjestelmä varoittaa kuljettajaa äänimerkillä ja näytön varoituksella muuttaman sekunnin jälkeen.

VAROITUS

Varoitusviesti saattaa ilmestyä myöhässä riippuen tieolosuhteista. Tämän vuoksi pidä kätesi aina ohjauspyörällä ajon aikana.

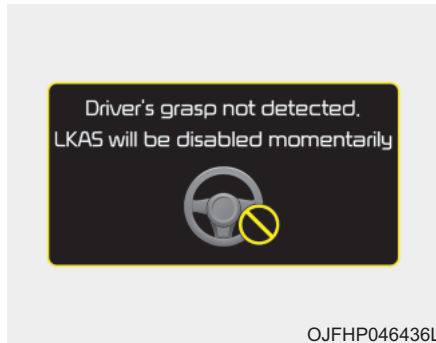

- Jos kuljettaja ei tartu ohjauspyörään edes tämän jälkeen, järjestelmä poistuu käytöstä automaattisesti.

Jos järjestelmä ei käytä ohjausta automaattisesti ja kuljettaja tarttuu ohjauspyörään, järjestelmän automaattisen ohjauksen valmius palautuu toimintaan.

VAROITUS

- Kuljettaja on vastuussa tarkkojen ohjausliikkeiden suorittamisessa.
- Kytke järjestelmä pois päältä ja aja ilman kaistavahdin avustusta seuraavissa tilanteissa:
 - Huonossa säässä
 - Huonokuntoisilla teillä
 - Kun kuljettajan on käännettävä ohjauspyörää jatkuvasti.

*** HUOMAUTUS**

- Vaikka järjestelmä avustaa ohjauksessa, kuljettaja voi tehdä ohjausliikkeitä samanaikaisesti.
- Järjestelmän avustuksen aikana ohjauspyörä saattaa tuntua raskaammalta kuin normaalisti.

Järjestelmä poistuu käytöstä, kun:

- Ajoneuvon nopeus on alle 55 km/h tai yli 180 km/h.
- Ainoastaan yksi kaista tunnistetaan.
- Käytä aina suuntavilkkuja kaistan vaihtamiseksi. Jos vaihdat kaistaa käyttämättä suuntavilkkuja, ohjauspyörää saatetaan ohjata järjestelmän toimesta.
- Varoitusvilkut ovat käytössä.
- Kaistan leveys on alle 2,6 m tai yli 4,5 m.
- ESC (Electronic Stability Control) ja VSM (Vehicle stability management) ovat aktiiviset.
- Aja kaistan keskiosassa kaistan vaihdon jälkeen tai järjestelmän ollessa käytössä. Jos näin ei toimita, järjestelmä ei tarjoa ohjausavustusta.
- Ohjausta ei avusteta, jos ajat liian kovaa tiukkaa kurviin.
- Ohjausta ei avusteta, jos vaihdat kaistaa nopeasti.
- Ohjausta ei avusteta, jos jarrutat äkinäisesti.

KULJETTAJAN TARKKAAVAISUUS

Kuljettajan on oltava tarkkaavainen seuraavissa tilanteissa järjestelmää käyttäessään. Muussa tapauksessa järjestelmä ei avusta kuljettajaa tai toimi oikein.

- Kaistaviiva ei ole näkyvässä lumen, sateen, lian, lätäkön tai muun syyn johdosta.
- Ulkoilman kirkkaus muuttuu nopeasti esimerkiksi tunnelin läpiajon johdosta.
- Jos ajovaloja ei kytketä päälle tai näkyvyys on heikko tunnelissa tai yöajossa.
- Kaistaviivan värin erottaminen tiestä on vaikeaa.
- Ajoneuvolla ajetaan jyrkkää mäkeä tai kaarretta.
- Auringosta, katuvaloista tai vastaantulevista ajoneuvoista lähtevä valo heijastuu tiepinnalla olevasta vedestä.
- Linssi tai tuulilasi on tahriintunut.
- Lämpötila matkustamon taustapeilin lähetyvillä on korkea suoran auringonvalon johdosta.

(Jatkuu)

(Jatkuu)

- Kaista on hyvin leveä tai kapea.
- Kaistaviiva on kulunut tai epäselvä.
- Tien keskikorokkeen varjo asettuu kaistaviivan päälle.
- Tiellä on kaistaviivan kaltainen tiemerkki.
- Lähellä kaistaa jakava tienosa.
- Etäisyys edellä liikkuvaan ajoneuvoon on lyhyt tai edellä liikkuva ajoneuvo peittää kaistaviivan.
- Ajoneuvo heiluu voimakkaasti.
- Kaistojen lukumäärä kasvaa tai vähenee tai kaistaviivat kulkevat monimutkaisesti toistensa päältä.
- Kojelaudalle on asetettu ylimääräisiä tavaroita.
- Ajettaessa suoraan aurinkoa vastaan.
- Ajettaessa rakennusalueilla.
- Kaistaviivoja on enemmän kuin kaksi.
- Tunnelissa olevaa kaistaviivaa on vaikea erottaa pölyn tai likaisten olosuhteiden johdosta.
- Kaistaviivaa on vaikea tunnistaa yöllä sateen jälkeen.
- Kaistaviivaa on vaikea erottaa pölyisten olosuhteiden johdosta.

(Jatkuu)

(Jatkuu)

- MDPS (moottoritoimintainen ohjaus) ei ole toiminnassa.
- Esineitä on kiinnitetty ohjauspyörään.
- Tuulilasi on huurteessa matkustamon kosteudesta johtuen.
- Etäisyys edellä liikkuvaan ajoneuvoon on lyhyt tai edellä liikkuva ajoneuvo peittää kaistaviivan.
- Kaistaviivat yhdistyvät tai jakautuvat.
- Ajetaan tiemaksuaseman kautta.

LKAS-kaistavahdin toimintahäiriö

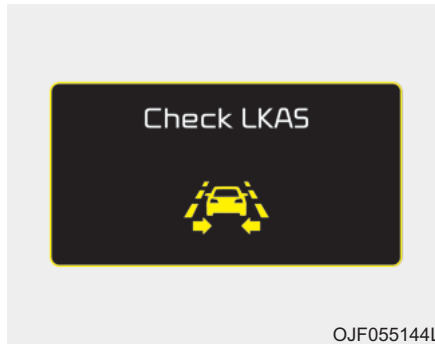

- Jos järjestelmässä on ongelma, viesti ilmestyy. Jos toimintahäiriö ei katoa, LKAS-toimintahäiriön merkkivalo syttyy.

LKAS-toimintahäiriön merkkivalo



LKAS-toimintahäiriön merkkivalo (keltainen) syttyy ja äänimerkki kytkeytyy, jos LKAS ei toimi oikein. Suosittelemme, että käännyt valtuutetun Kia-huollon puoleen.

Kun järjestelmässä on ongelma, kokeile seuraavia toimenpiteitä:

- Kytke järjestelmä päälle sen jälkeen, kun olet sammuttanut ja käynnistänyt moottorin uudelleen.
- Tarkasta onko virtalukko ON-asennossa.
- Tarkasta onko säällä vaikutusta järjestelmän toimintaan. (esim. sumu, voimakas sade, jne.).
- Tarkasta, ettei kameran linssissä ole epäpuhtauksia.

Jos ongelma ei ratkea, suosittelemme tarkastuttamaan järjestelmän valtuutetussa Kia-huollossa.

LKAS-toimintatilat

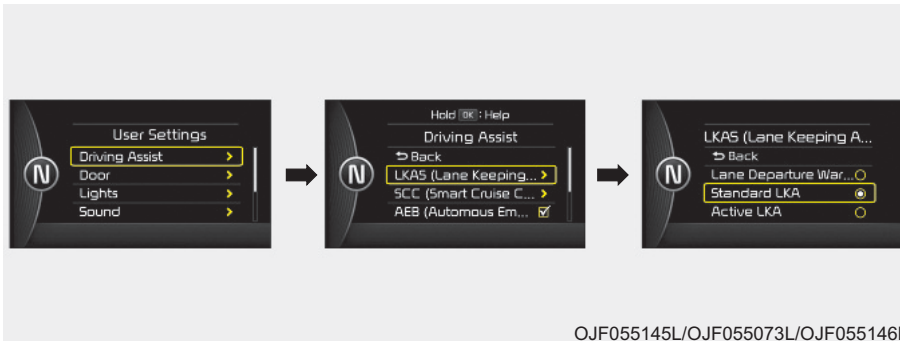

Kuljettaja voi vaihtaa LKAS-kaistavahdin LDWS-kaistavaroittimeksi tai vaihtaa LKAS-vakio- ja aktiivitilan välillä LCD-näytön käyttäjäasetuksista. Tämä järjestelmä toimii oletuksena LKA-vakioasetuksella (Standard LKA).

Kaistavaroitin (LDWS - Lane Departure Warning System)

- Järjestelmä voidaan vaihtaa kaistavahdista (LKA) kaistavaroittimeksi (LDW) käyttäjäasetustilassa ("User setting").
- Noudata luvun 4 kappaleessa "Käyttäjäasetukset" annettuja ohjeita.
- LDWS-kaistavaroitin varoittaa kuljettajaa näytön varoituksella sekä varoitusäänimerkillä, kun järjestelmä havaitsee ajoneuvon ajautumisen pois kaistaltaan.
- LDWS:n toimiessa merkkivalo vihreä/valkoinen syttyy.
- Ohjauspyörää ei ohjata.

LKA-vakioasetus (Standard LKA)

- LKAS puuttuu toimintaan ainoastaan, kun ajoneuvon ennustetaan ylittävän kaistaviivan.
- Tämä on käytännöllinen kuljettajalle, joka ei halua jatkuvaa LKAS:n puuttumista.
- Kaistavaroitus annetaan, kun kuljettaja meinaa ylittää kaistaviivan.

LKA-aktiiviasetus (Active LKA)

- LKAS ohjaa aktiivisemmin ajoneuvoa pitääksen ajoneuvon kaistan keski-osassa.
- Ohjausavustus kytkeytyy useammin ja aikaisemmin kuin LKA-vakioasetuksella.
- Kaistavaroitus annetaan, kun kuljettaja meinaa ylittää kaistaviivan.

KUOLLEEN KULMAN TUNNISTUSJÄRJESTELMÄ (BSD, MIKÄLI VARUSTEENA)

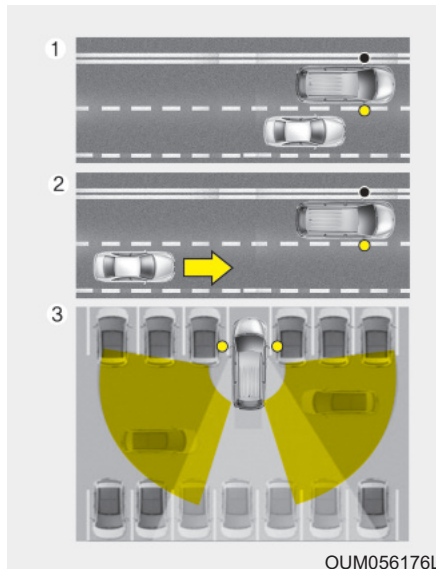

Kuolleen kulman tunnistusjärjestelmä (BSD) hyödyntää tutka-anturia varoittaakseen kuljettajaa ajon aikana.

Se tarkkailee ajoneuvon takakulmia ja tarjoaa kuljettajalle tietoa niistä.

① BSD (kuolleen kulman tunnistus)

Varoitusalue riippuu ajoneuvon nopeudesta. Jos kuitenkin ajoneuvon nopeus on 10 km/h suurempi kuin viereisen ajoneuvon, varoitin ei ole toiminnassa.

② LCA (Kaistanvaihtoavustin)

Kun viereinen ajoneuvo lähestyy kovalla nopeudella, järjestelmä antaa varoituksen.

③ RCTA (takapäin risteävän liikenteen varoitus)

Kun peruutat ajoneuvolla, tunnistin havaitsee oikealta ja vasemmalta lähestyvät ajoneuvot antaen näistä varoituksen.

VAROITUS

- Tarkasta aina ajo-olosuhteet odottamattomien tilanteiden varalta ajon aikana, vaikka BSD-järjestelmä (kuolleen kulman tunnistus) on toiminnassa.
- BSD-järjestelmä on mukavuusvaruste. Älä luota yksinomaan järjestelmään, vaan kiinnitä aina huomiota turvalliseen ajoon.

BSD (Kuolleenkulman tunnistus) /LCA (Kaistanvaihtoavustin)

Toiminnan edellytykset

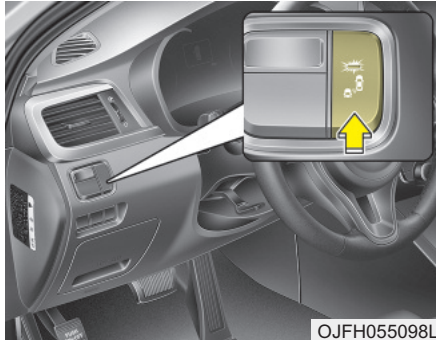

Kytkimen merkkivalo syttyy, kun BSD-järjestelmän kytkintä painetaan moottorin Start/Stop-painikkeen ollessa ON-asennossa. Kun ajoneuvon nopeus ylittää 30 km/h, järjestelmä kytkeytyy.

Jos painat kytkintä uudelleen, järjestelmä ja kytkimen merkkivalo sammuvat.

Jos moottorin Start/Stop-painike kytetään OFF- ja sitten ON-asentoon, järjestelmä palaa aikaisempaan tilaan.

Kun järjestelmää ei käytetä, kytke se pois päältä painamalla kytkintä.

Kun järjestelmä kytketään päälle, ovi-
peilin varoitusvalo syttyy 3 sekunniksi.

Varoitustyyppi

Järjestelmä kytkeytyy, kun:

1. Järjestelmä on päällä
2. Ajoneuvon nopeus ylittää 30 km/h.
3. Muita ajoneuvoja havaitaan takana sivulla.

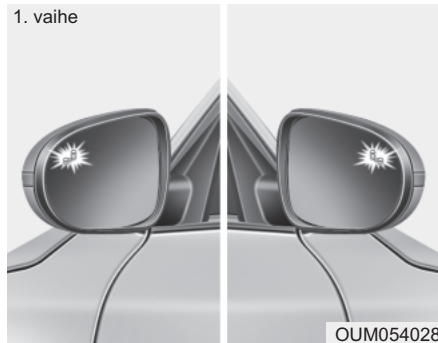

Jos järjestelmän toiminta-alueella havaitaan ajoneuvo, varoitusvalo syttyy ovipeilissä.

Kun havaittu ajoneuvo ei enää ole tunnistusalueella, varoitus kytkeytyy pois päältä.

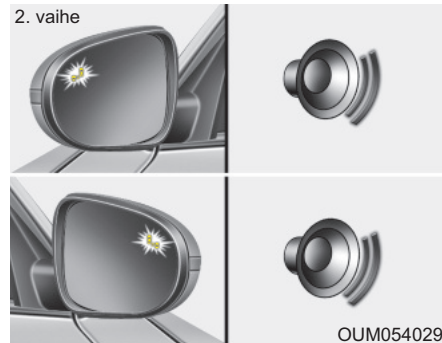

Toisen vaiheen hälytys kytkeytyy, kun:

1. Ensimmäisen vaiheen varoitus on päällä
2. Suuntavilkku on kytketty kaistan vaihtamiseksi.

Kun toisen vaiheen varoitus aktivoituu, ulkopeilin varoitusvalo alkaa vilkkua ja varoitusääni kytkeytyy.

Jos siirrät suuntavilkku kytkimen takaisin alkuasentoon, toisen vaiheen varoitus kytkeytyy pois päältä.

- Toisen vaiheen hälytys saattaa kytkeytyä pois päältä.
- Kytkeäksesi hälytyksen:
Siirry valikossa seuraavasti: User Settings Mode → Sound ja valitse LCD-näytöstä “BSD” päälle.
- Kytkeäksesi hälytyksen pois päältä:
Siirry valikossa seuraavasti: User Settings Mode → Sound ja valitse LCD-näytöstä “BSD” pois päältä.

HUOMIO

Hälytys auttaa varoittamaan kuljettajaa. Poista tämä toiminto käytöstä ainoastaan, jos on tarpeen.

Tunnistimet

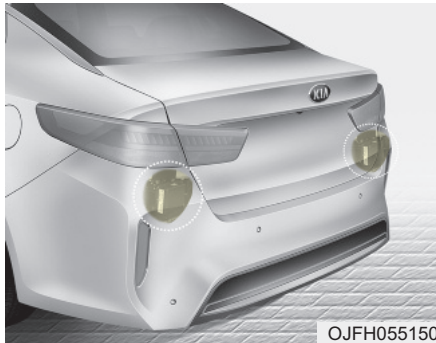

OJFH055150

Tunnistimet sijaitsevat takapuskurin sisällä.

Pidä takapuskuri aina puhtaana, jotta järjestelmä toimisi virheettömästi.

Varoitusviesti



OJF055091L

Näytölle ilmestyy viesti ilmoittamaan kuljettajalle, että takapuskurissa on liikaa tai sen lähellä on kuuma. Järjestelmä ja kytkimen valo sammuvat automaattisesti.

Poista vieras aine takapuskurista.

Kun vieras aine on poistettu, järjestelmän pitäisi toimia noin 10 minuutin ajon jälkeen.

Jos järjestelmä ei toimi normaalisti, vaikka lika ja vieraat aineet olisi poistettu, toimita ajoneuvosi valtuutettuun Kia-huoltoon järjestelmän tarkastamiseksi.

Viesti on mahdollista vastaanottaa, vaikka takapuskurissa ei olisi vieraita esineitä, esimerkiksi ajettaessa harva-asutusalueella, maalla tai muulla avoimella alueella, kuten aavikolla, jossa järjestelmän tarvitsemia tietoja ei ole saatavilla.

Tämä viesti saattaa myös tulla ajettaessa kovalla sateella tai kosteilla teillä.

Näissä tilanteissa ei ole tarvetta järjestelmän huoltamiselle.

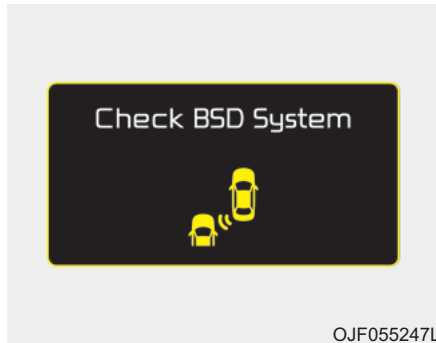

Jos järjestelmä ei toimi oikein, varoitusviesti ilmestyy ja kytkimen valo sammuu. Järjestelmä sammuu automaattisesti.

Suosittelemme, että tarkastutat järjestelmän valtuutetussa Kia-huollossa.

Takapään risteävän liikenteen varoitin (RCTA)

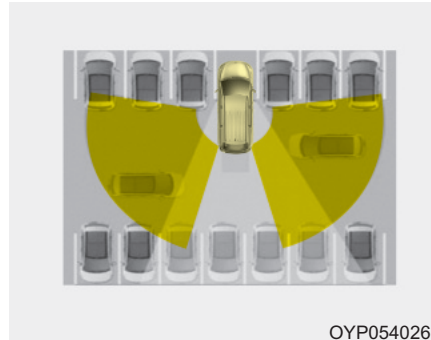

Kun ajoneuvolla peruutetaan pois esimerkiksi pysäköintiruudusta, tunnistin havaitsee vasemmalta tai oikealta puolelta lähestyvät ajoneuvot tiedottaen näistä kuljettajalle.

Toiminnan edellytykset

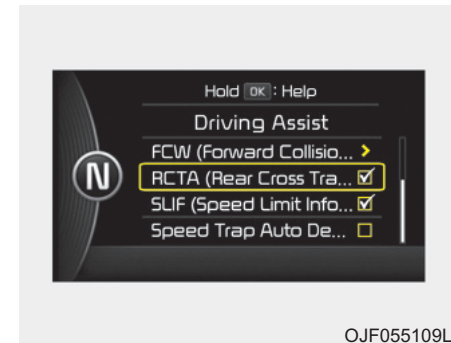

- Valitse "RCTA"-valinta (Rear Cross Traffic Alert) mittariston käyttäjäasetuksien "Driving Assist" välilehden alta. Järjestelmä kytkeytyy ja asettuu valmiustilaan.
- Valitse RCTA uudelleen kytkeäksesi järjestelmän pois päältä.
- Jos moottori sammutetaan ja käynnistetään uudelleen, RCTA-järjestelmä palaa tilaan, jossa se oli juuri ennen moottorin sammuttamista. Kytke RCTA pois päältä, kun sen käytölle ei ole tarvetta.
- Järjestelmä on käytettävissä, kun ajoneuvon nopeus on alle 10 km/h ja vaihdevivun ollessa R-asennossa (peruutus).

- RCTA:n (Rear Cross Traffic Alert) tunnistusalue on 0,5 - 20m sivusuunnassa. Jos lähestyvän ajoneuvon nopeus on 7 - 36 km/h tunnistusalueella, varoitus on päällä. Kuitenkin järjestelmän tunnistusalue on riippuvainen olosuhteista. Kiinnitä aina huomioita ympäristösi.

Varoitustyyppi

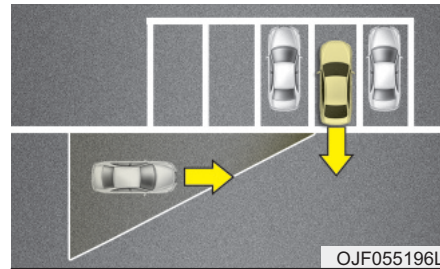

OJF055196L



OJF055105L



OJF055106L

- Jos tunnistimet havaitsevat lähestyvän ajoneuvon, varoitusääni kytkeytyy ja ulkokeilain varoitusvalo alkaa vilkkua.
- Jos tunnistettu ajoneuvo poistuu tunnistusalueelta, siirtyy kauemmaksi vastakkaiseen suuntaan tai liikkuu hitaasti, varoitus keskeytyy.
- Järjestelmä ei ehkä toimi oikein muista tekijöistä tai tapauksista johtuen, jonka vuoksi sinun on kiinnitettävä kojoajan huomiota ympäristösi.
- * Jos jommalla kummalla puolella olevan puskurin edessä on este tai ajoneuvo, järjestelmän tunnistuskyky saattaa heikentyä.

VAROITUS

- Ulkopeilin varoitusvalo syttyy aina, kun järjestelmä havaitsee takasivulla ajoneuvon.

Älä kiinnitä huomiota ainoastaan varoitusvaloon ilman ajoneuvon ympäristön huomiointia välttääksesi onnettomuudet.

- Keskity turvalliseen ajotapaan, vaikka ajoneuvo olisi varustettu BSD-järjestelmällä (kuolleen kulman tunnistin). Älä luota yksinomaan järjestelmään, vaan tarkasta ympäristö itse ennen kaistan vaihtamista.

Järjestelmä ei välttämättä varoita kuljettajaa joissain tilanteissa, joten tarkkaile ympäristöä aina itse ajon aikana.

HUOMIO

- *Järjestelmä ei ehkä toimi oikein, jos puskuri on vaihdettu tai tunnistimen lähelle on suoritettu korjaustoimia.*
- *Tunnistusalue vaihtelee tien leveyden mukaan. Jos tie on kapea, järjestelmä saattaa tunnistaa ajoneuvot kahden kaistan päässä.*
- *Vastaavasti, jos tie on hyvin leveä, järjestelmä ei ehkä tunnista muita ajoneuvoja viereisillä kaistoilla.*
- *Järjestelmä saattaa sammua vahvojen sähkömagneettisten aaltojen aiheuttamana.*

Tilanteet, joissa järjestelmä ei toimi

Ovipeili ei ehkä varoita kuljettajaa, kun:

- Ulkopeilin kotelo on vahingoittunut tai peittynyt liasta.

Ikkuna on peittynyt liasta.

- Ikkunat on vahvasti tummennetut.

Kuljettajan huomio

Kuljettajan on oltava hyvin keskittynyt seuraavissa tilanteissa, koska järjestelmä ei ehkä tunnista muita ajoneuvoja tai kohteita olosuhteista johtuen.

- Ajoneuvolla ajetaan kaarteista tietä tai maksuportin lävitse.
- Tunnistin on peittynyt vedestä, lumesta, mudasta tms.
- Takapuskuri tunnistimen läheisyydestä on peitetty tai tukittu vieraalla esineellä, kuten tarralla, puskurisuojuksella, pyörätelineellä tms.
- Takapuskuri on vahingoittunut tai tunnistin on siirtynyt alkuperäiseltä paikaltaan.
- Ajoneuvon korkeus on matalampi tai korkeampi poikkeavan kuormastilanteen, rengaspaineen, tms. johdosta.
- Ajoneuvolla ajetaan huonossa säässä, kuten rankka- tai lumisaateissa.

(Jatkuu)

(Jatkuu)

- Ajoneuvon lähellä on kiinteä kohde, kuten suojakaide.
- Suuri ajoneuvo, kuten bussi tai rekka, on lähellä.
- Moottoripyörä tai polkupyörä on lähellä.
- Tyhjä tai matala perävaunu on lähellä.
- Jos ajoneuvo on käynnistetty toisen ajoneuvon ollessa vieressä ja kiihdytys tapahtuu rinnakkain.
- Kun toinen ajoneuvo ohittaa hyvin suurella nopeudella.
- Kun kaistoja vaihdetaan.
- Kun ajetaan jyrkkään ylä- tai alamákeen, jossa kaistojen korkeusero on suuri.
- Kun toinen ajoneuvo lähestyy hyvin läheltä.
- Kun perävaunu tai traileri on kiinnitetty.
- Kun lämpötila takapuskurissa on korkea.

(Jatkuu)

(Jatkuu)

- Kun toinen ajoneuvo, seinä tai pilari peittää tunnistimia.
- Kun ajoneuvon peruutuksen aikana myös havaittu ajoneuvo liikkuu taaksepäin.
- Jos edessä on pieniä esineitä, kuten ostoskassa tai lastenistuin.
- Jos edessä on matala ajoneuvo, kuten urheiluauto.
- Kun muut ajoneuvot ovat lähellä omaa ajoneuvoasi.
- Kun seuraavalla kaistalla oleva ajoneuvo siirtyy kahden kaistan etäisyydelle sinusta tai kun ajoneuvo kahden kaistan etäisyydellä siirtyy viereiselle kaistalle.

TALOUDELLINEN KÄYTTÖ

Autosi polttoainetalouteen vaikuttavat pääosin ajotyylillä, maantieteellinen sijainti ja vuodenaika.

Jokainen näistä tekijöistä vaikuttaa siihen, kuinka monta kilometriä pystyt ajamaan yhdellä polttoainelitralla. Käyttääksesi autoa mahdollisimman taloudellisesti, hyödynnä seuraavia ajovinkkejä säästääkseen rahaa sekä polttoainekustannusten että huoltokulujen kautta:

- Aja tasaisesti. Kiihdytä maltillisesti. Älä tee rajuja kiihdytyksiä tai kaasua pohjassa vaihteiden vaihtoja, vaan ylläpidä tasaista nopeutta. Vältä tarpeettomia pysähdyksiä (esim. liikennevalot). Pyri säättämään nopeutesi liikenteen mukaan, ettei sinun tarvitsisi muuttaa nopeutta tarpeettomasti. Vältä ruuhkia mahdollisuuksien mukaan. Pidä aina turvaväli muihin ajoneuvoihin, jotta välttyisit tarpeettomilta jarrutuksilta. Tämä vähentää myös jarrujen kulumista.
- Aja maltillisella nopeudella. Mitä kovempaa ajat, sitä enemmän polttoainetta autosi kuluttaa. Maltillisella nopeudella ajaminen - erityisesti moottoreilla - on tehokkain tapa pienentää polttoaineenkulutusta.

- Älä aja jalka jarru- tai kytkinpolkimella ajon aikana. Tämä aiheuttaa polttoaineenkulutuksen lisääntymistä ja lisää näiden järjestelmien komponenttien kulumista. Lisäksi jalan lepuuttaminen jarrupolkimella ajon aikana saattaa aiheuttaa jarrujen ylikuumentumista, mikä johtaa jarrutus-tehon heikkenemiseen, josta sen sijaan voi aiheutua vakavia seurauksia.
- Pidä huolta renkaistasi. Pidä niitä täytettynä suositelluissa rengaspaineissa. Väärä täyttö, joko vähäinen tai liiallinen, saattaa aiheuttaa tarpeetonta renkaan kulumista. Tarkasta rengaspaineet vähintään kerran kuukaudessa.
- Varmista, että pyöränkulmat ovat oikeat. Pyöränkulmien muuttuminen saattaa olla seurausta reunakiviin osumisesta tai liian kovalla nopeudella ajamisesta epätasaisilla tiepinnoilla. Väärät pyöränkulmat aiheuttavat nopeampaa renkaan kulumista ja muita ongelmia, kuten polttoaineenkulutuksen kasvua.
- Pidä autosi hyvässä kunnossa. Parantaaksesi polttoainetaloutta ja vähentääksesi huoltokustannuksia, noudata autosi huolto-ohjelmaa (ks. huoltokirja). Jos ajat vaikeissa olosuhteissa, huoltovälejä on lyhennettävä (ks. huoltokirja).
- Pidä auto puhtaana. Pitääksesi auton hyväkuntoisena, pidä se puhtaana, äläkä altista sitä syövyttävälle aineille. On erityisen tärkeää, että mutaa, likaa, jäätä jne. ei anneta kerääntyä auton alustaan. Tämä lisäpaino voi johtaa lisääntyneeseen polttoaineenkulutukseen ja se voi myös lisätä ruosteen muodostumisen riskiä.
- Pidä auto kevyenä. Älä kuljeta tarpeetonta kuormaa. Kuorma heikentää polttoainetaloutta.
- Älä anna moottorin käydä joutokäynnillä pidempään kuin on tarpeen. Jos joudut odottamaan (muualla kuin liikenteessä), sammuta moottori ja käynnistä vasta, kun olet valmis lähentämään liikkeelle.

- Muista, että autoa ei tarvitse lämmitää paikallaan pitkään. Moottorin käynnistymisen jälkeen anna moottorin käydä noin 10-20 sekuntia ennen kuin kytket vaihteen päälle. Kuitenkin erittäin kylmissä olosuhteissa anna moottorin lämmitä hieman normaalia pidempään.
- Älä käytä moottoria liian alhaisilla tai korkeilla kierroksilla. Liian matalilla kierroksilla ajaminen tarkoittaa liian suurella vaihteella ajamista, jolloin moottori meinaa sammua. Jos näin tapahtuu, vaihda pienemmälle vaihteelle. Moottorin liiallinen kierrättäminen tarkoittaa kierrosten nostamista turvarajan ylitse (punainen alue). Tämä voidaan välttää vaihtamalla vaihde suositelluilla kierrosnopeuksilla.
- Käytä ilmastointilaitetta säästäväästi. Ilmastointijärjestelmää käytetään moottorin tuottamalla energialla, jolloin polttoainetalous heikkenee sitä käytettäessä.
- Ikkunoiden avaaminen kovissa nopeuksissa voi heikentää polttoainetaloutta.
- Polttoaineenkulutus on korkeampi risti- ja vastatuulella. Pienentääksesi tämän vaikutusta, hidasta nopeuttasi.

Auton pitäminen hyvässä toimintakunnossa on tärkeää sekä polttoainetalouden että turvallisuuden kannalta. Tämän vuoksi suosittelemme, että huollatat järjestelmän valtuutetussa Kia-huollossa.



VAROITUS - Moottorin sammuminen ajossa

Älä koskaan sammuta moottoria alamäkiajossa tai muuten auton liikkuessa. Ohjaus- ja jarrutehostimet eivät toimi oikein, jos moottori ei ole käynnissä. Pidä sen sijaan moottori käynnissä ja vaihda sopivan pieni vaihde hyödyntääksesi moottorijarrutusta. Lisäksi moottorin Start/Stop-painikkeen kytkeminen pois päältä ajon aikana saattaa kytkeä ohjauspyörän lukituksen (mikäli varusteena), jolloin ajoneuvoa ei voida enää ohjata ja seurauksena voi olla vakavia tai jopa hengenvaarallisia vammoja.

ERIKOISAJO-OLOSUHTEET

Vaaralliset ajo-olosuhteet

Vaarallisten ajo-olosuhteiden (vesi- tai lumisade, jäinen, mutainen tai hiekkainen tie jne.) vallitessa noudata seuraavia ohjeita:

- Aja varovaisesti ja jätä riittävä etäisyys pidentyneelle jarrutusmatkalle.
- Vältä äkkipikaisia jarrutuksia ja ohjausliikkeitä.
- Jarrutettaessa tavallisilla jarruilla (ei ABS) pumpppaa jarrupoljinta kevyesti, kunnes auto on pysähtynyt.

VAROITUS - ABS

Älä pumpppaa jarrupoljinta autossa, jossa on ABS.

- Jos olet juuttunut lumeen, mutaan tai hiekkaan, yritä lähteä 2-vaihteella. Kiihdytä hitaasti välttämällä vetävien pyörien sutimista.
- Jos olet jumissa lumisella, jäisellä tai mutaisella tiellä, käytä hiekkaa, soraa, lumiketjuja tai muuta liukumista estävää ainetta vetävien pyörien alla parantaaksesi pitoa.

VAROITUS - vaihtaminen pienemmälle

Pienemmälle vaihtaminen automaattivaihteistolla voi aiheuttaa onnettomuuden ajettaessa liukkailla tiepinnoilla. Renkaan pyörimisnopeuden nopea muutos voi johtaa renkaan liukumiseen. Ole varovainen vaihtaessasi pienemmälle liukkailla teillä.

Auton heijaiminen

Jos autoa pitää heijata sen irrottamiseksi lumesta, jäädä tai mudasta, käännä ohjauspyörää ensin oikealle ja vasemmalle tehdäkseen etupyörille tilaa. Vaihda sitten edestakaisin 1- ja R-vaihteen (peruutus) välillä käsivaihteistolla tai R-vaihteen (peruutus) ja minkä tahansa eteenpäin vievän vaihteen välillä automaatti-/kaksoiskytkinvaihteistolla. Älä kiihdytä liikaa, vaan pyri hyödyntämään renkaiden pitoa ilman sutimista. Jos olet yhä jumissa muutaman yrityksen jälkeen, hanki hinausapua estääksesi moottorin ylikuumentumisen ja vaihteiston mahdollisen vahingoittumisen.

HUOMIO

Pitkään kestänyt heijaiminen voi ylikuumentaa moottorin, vahingoittaa tai rikkoa vaihteiston tai aiheuttaa rengasrikon.

VAROITUS - Renkaiden sutuminen

Älä anna renkaiden pyöriä tyhjäan, etenkään 56 km/h suuremmissa nopeuksissa. Kun auto on paikallaan, kovalla nopeudella sutivat pyörät voivat ylikuumentaa renkaita, joka voi johtaa rengasrikkoon ja sivullisten loukkaantumisiin.

* HUOMAUTUS

ESC-järjestelmä on kytkettävä pois päältä ennen kuin autoa heijataan.

VAROITUS

Jos autosi juuttuu lumeen, mutaan, hiekkaan tms., voit yrittää irrottaa sen heijamalla sitä eteen- ja taaksepäin. Älä yritä suorittaa tätä toimenpidettä, jos auton lähellä on ihmisiä tai esteitä. Heijamisen aikana auto saattaa liikkua yhtäkkiä eteen- tai taaksepäin sen irrotessa, jolloin mahdollisesti lähellä oleva ihminen saattaa loukkaantua tai tielle tuleva kohde vahingoittua. Heijamista ei tule jatkaa pitkiä jaksoja, sillä vaihteisto voi kuumentua liikaa ja aiheuttaa vakavia vaurioita.

Varovainen kaarreajo



OJFH055062L

Vältä jarruttamista tai vaihtamista vaihdetta ajaessasi kaarteissa erityisesti, jos tie on kostea. Kaarteet tulisi aina ajaa pienellä kiihdytyksellä. Jos noudatat näitä ohjeita, renkaan kuluminen pystytään pitämään vähäisenä.

Ajaminen yöllä



Koska yöllä ajamisessa vallitsee enemmän riskejä kuin päiväajossa, on hyvä noudattaa seuraavia ohjeita:

- Aja hiljempaa ja pidä pidempää turvaväliä muihin ajoneuvoihin, koska näkyvyys yöllä on heikompi, erityisesti teillä, joilla ei ole katuvaloja.
- Säädä peilit siten, että muiden ajoneuvojen valot eivät häikäise.

- Pidä ajovalosi puhtaina ja jos autosasi ei ole automaattista ajovalojen korkeudensäätöä, suuntaa ne myös oikein. Likaiset ja väärin säädetyt ajovalot heikentävät yöllä näkyvyyttä entisestään.
- Vältä tuijottamasta suoraan vastaan tulevien ajoneuvojen ajovaloja. Silmäsi saattavat häikäistyä hetkeksi, jolloin silmien tottuminen pimeyteen saattaa kestää useita sekunteja.

Sateessa ajaminen



Sade ja märkä tie voivat tehdä ajamisesta vaarallista erityisesti, jos et ole valmistautunut liukkauteen. Tässä on muutamia muistettavia asioita ajettaessa sateella:

- Rankkasade heikentää huomattavasti näkyvyyttä ja lisää autosi jarrutusmatkaa. Hidasta vauhtia.
- Pidä tuulilasin pyyhkijät hyvässä kunnossa. Vaihda tuulilasin pyyhkijöiden sulat, jos niissä on havaittavissa kulumisen merkkejä tai mikäli pyyhintä on vajaata.

- Jos renkaasi eivät ole hyvässä kunnossa, äkkinäinen jarrutus liukkaalla voi aiheuttaa renkaiden luistoa, joka voi johtaa onnettomuuteen. Varmista, että renkaasi ovat hyvässä kunnossa.
- Pidä ajovalot aina päällä, jotta muiden olisi helpompi nähdä sinut.
- Liian kovaa ajaminen suurien lätäköiden yli voi vaikuttaa jarrujesi toimintaan. Jos joudut ajamaan lätäköiden yli, pyri ajamaan niistä hiljaa.
- Jos epäilet jarrujen kastuneen, jarruta kevyesti ajon aikana, kunnes jarrujen normaali toimintateho palautuu.

Ajaminen tulvivalla alueella

Vältä ajamasta tulvivalla alueella, ellei ole täysin varma, että veden pinta ei ole korkeampi kuin auton maavara. Aja hitaasti vetisillä tiepinnoilla. Varaa riittävän pitkä jarrutusmatka, koska jarrujen toiminta on saattanut heikentyä.

Kun olet ajanut vedessä, kuivaa jarrut painamalla varovaisesti jarruja useita kertoja auton liikkuessa hitaasti.

Maastoajo

Aja varovaisesti maastossa, sillä ajo-neuvosi saattaa vahingoittaa kivistä tai puiden juurista tai kannoista. Tutustu maasto-olosuhteisiin paikassa, johon aiot ajaa, ennen ajoonlähtöä.

Ajaminen moottoritiellä

Renkaat

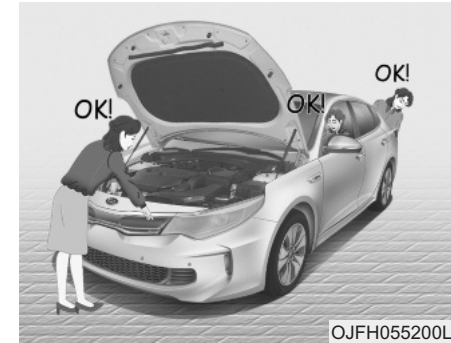

OJFH055200L

Säädä rengaspaineet teknisten tietojen mukaisiksi. Alhaiset rengaspaineet aiheuttavat renkaiden ylikuumentumista ja voivat jopa vahingoittaa niitä.

Vältä käyttämästä kuluneita tai vahingoittuneita renkaita, jotka saattavat aiheuttaa pidon menettämisen tai renkaan rikkoutumisen.

* HUOMAUTUS

Älä koskaan ylitä renkasiin merkittyä suurinta täyttöpainetta.

VAROITUS

- Ali- tai ylipaineiset renkaat voivat aiheuttaa heikentyneen ajettavuuden, auton hallinnan menettämisen tai äkkinäisen rengasrikon, jotka kaikki saattavat johtaa onnettomuuksiin ja loukkaantumisiin – jopa hengenvaarallisiin. Tarkasta aina rengaspaineet ennen ajamista. Suositellut rengaspaineet löydät luvun 8 kappaleesta ”Renkaat ja vanteet”.
- On vaarallista ajaa renkailla, joissa ei ole kulutuspintaa tai sitä on vain vähän. Loppuun kuluneet renkaat voivat johtaa auton hallinnan menettämiseen, kolareihin ja loukkaantumisiin – jopa hengenvaarallisiin. Kuluneita renkaita ei tulisi käyttää, vaan ne tulisi vaihtaa mahdollisimman nopeasti uusiin. Tarkasta aina ennen ajamista ajoneuvon renkaiden kulutuspinta. Lisätietoihin ja kulumisilmaisimiin voit tutustua luvun 7 kappaleessa ”Renkaat ja vanteet”.

Polttoaine, moottorin jäähdytysneste ja moottoriöljy

Ajaminen kovalla nopeudella kuluttaa enemmän polttoainetta kuin ajaminen maltillisella nopeudella. Älä unohda tarkastaa sekä moottorin jäähdytysnesteen että moottoriöljyn tasoa.

Käyttöhihna

Löysä tai vahingoittunut käyttöhihna saattaa aiheuttaa moottorin ylikuumentamista.

TALVIAJO

Normaaliin käyttöön verrattuna talven vaativat olosuhteet aiheuttavat enemmän osien kulumista ja muita mahdollisia ongelmia. Noudata seuraavia ohjeita minimoidaksesi talviajon aiheuttamia ongelmia:

Lumiset tai jäiset olosuhteet

Jos aiot ajaa autolla syvässä lumessa, talvirenkaiden käyttäminen tai lumiketjujen asentaminen renkaiisiin voi olla välttämätöntä. Jos aiot asentaa talvirenkaat, on välttämätöntä valita renkaat, jotka ovat vastaavan kokoiset ja tyyppiset kuin alkuperäiset renkaat. Tämän ohjeen noudattamatta jättäminen saattaa heikentää ajoneuvon turvallisuutta ja ajettavuutta. Lisäksi ylinopeus, rajut kiihdytykset, äkkinäiset jarrutukset ja nopeat ohjausliikkeet voivat aiheuttaa erittäin vaarallisia tilanteita tai jopa onnettomuuksia.

Hidastuksen aikana hyödynnä moottorijarrutusta. Äkkinäiset jarrutukset lumisilla tai jäisillä teillä saattavat aiheuttaa luisumista. Sinun on pidettävä riittävä turvaväli edessä olevaan ajoneuvoon. Käytä jarrua mahdollisuuksien mukaan varoen. On huomattava, että lumiketjujen asentaminen renkaalle tarjoaa paremman etenemiskyvyn, mutta ne eivät estä sivuluisujen tapahtumista.

* HUOMAUTUS

Lumiketjut eivät ole laillisia kaikissa maissa. Tutustu maan lainsäädäntöön ennen lumiketjujen asentamista.

Talvirenkaat

Jos aiot asentaa talvirenkaat autoosi, varmista, että ne ovat samankokoiset ja samaa painoluokkaa olevat vyörenkaat kuin alkuperäiset. Jokaisen neljän pyörän on oltava talvirengas, jotta auto käyttäytyisi tasapainoisesti kaikissa sääolosuhteissa. Muista, että talvirenkaiden tarjoama pito kuivalla tiellä ei ole niin hyvä kuin auton alkuperäisrenkaiden. Sinun on ajettava varovaisesti, vaikka tie olisi puhdas. Tarkasta rengasmyyjän kanssa renkaiden nopeusluokitukset.

Älä asenna nastarenkaita ennen kuin olet tutustunut paikallisiin määräyksiin ja rajoituksiin niiden käytöstä.

VAROITUS - Talvirenkaan koko

Talvirenkaiden tulisi olla vastaavan kokoiset ja tyyppiset kuin auton vakio renkaat. Muussa tapauksessa ajoneuvosi turvallisuus ja ajettavuus saattavat heikentyä huomattavasti.

Lumiketjut

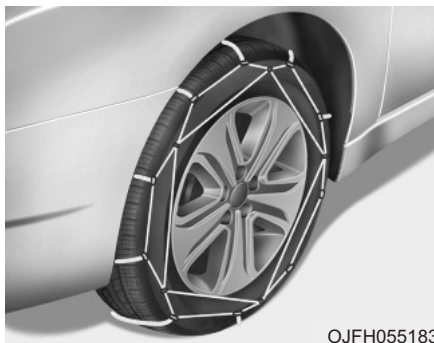

OJFH055183

Koska vyörenkaiden sivupinnat ovat ohuempia, ne voivat vahingoittua väärentyyppisistä lumiketjuista. Tämän vuoksi talvirenkaiden käyttöä suositellaan lumiketjujen sijasta. Älä asenna lumiketjuja autoon, joka on varustettu alumiinivanteilla: lumiketjut saattavat aiheuttaa vahinkoa vanteisiin. Jos lumiketjuja on käytettävä, käytä ohutlenkkisiä ketjuja, joiden paksuus on alle 12 mm. Autosi valmistajan takuu ei kata väärin lumiketjujen käytöstä aiheutuneita vahinkoja.

Asenna lumiketjut ainoastaan eturenkaisiin. Tutustu lumiketjuja koskeviin määräyksiin.

HUOMIO

- **Varmista, että lumiketjut ovat renkaillasi oikean kokoiset ja tyyppiset. Väärät lumiketjut voivat aiheuttaa vahinkoa auton koriin ja jousitukseen, eikä niitä korvaa valmistajan takuu. Lisäksi lumiketjujen kiinnityslenkit voivat vahingoittua osuessaan auton osiin aiheuttaen lumiketjujen löystymisen renkaalla. Varmista, että lumiketjuilla on SAE-luokan "S"-hyväksyntä.**
- **Tarkasta lumiketjujen kiinnitys noin 0,5-1 km ajon jälkeen varmistaaksesi virheettömästi asennuksesta. Kiristä tai asenna lumiketjut uudelleen, jos ne ovat löysällä.**

Ketjujen asentaminen

Ketjut tulee asentaa valmistajan ohjeiden mukaisesti niin kireälle kuin mahdollista. Aja hitaasti ketjuilla. Jos kuulet, että ketjut koskevat koriin tai alustaan, pysähdy ja kiristä niitä. Jos ne koskevat tämänkin jälkeen, hidasta vauhtia kunnes se lakkaa. Poista ketjut heti, kun aiot ajaa paljaalla tiellä.

VAROITUS - Lumiketjujen asentaminen

Kun asennat lumiketjut, pysäköi auto tasaisella alustalle pois liikenteen tieltä. Kytke auton varoitusvilkut ja aseta tarvittaessa varoituskolmio auton taakse. Aseta vaihde P-asentoon (pysäköinti), kytke seisontajarru ja sammuta moottori aina ennen asennuksen aloittamista.

VAROITUS - Lumiketjut

- Lumiketjujen käyttö heikentää auton ajettavuutta.
- Älä ylitä 30 km/h nopeutta tai lumiketjujen valmistajan suosittelemaa nopeusrajoitusta, kumpi sitten on alhaisempi.
- Aja varovaisesti ja vältä töyssyjä, kuoppia, tiukkoja käännöksiä tai muita epätasaisuuksia.
- Vältä nopeita ohjausliikkeitä ja renkaiden lukkiintumista.

HUOMIO

- *Väärän kokoiset tai virheellisesti asennetut lumiketjut voivat vahingoittaa auton jarrupintoja, jousitusta, koria tai pyöriä.*
- *Keskeytä ajaminen ja kiristä lumiketjuja aina, jos kuulet niiden osuvan autoon.*

Käytä korkealaatuista etyleeniglykoli-pohjaista jäähdytysnestettä

Autosi jäähdytysjärjestelmässä on tehtaalta tullessaan korkealaatuista etyleeniglykoli-pohjaista jäähdytysnestettä. Se on ainoaa jäähdytysnestettä, jota järjestelmässä tulee käyttää, sillä se estää korroosion muodostumista, voitelee vesipumppua ja estää jäätymistä. Muista vaihtaa tai lisätä jäähdytysnestettä huolto-ohjelman mukaisesti (ks. huoltokirja). Ennen talvikäyttöä tarkastuta jäähdytysneste, jotta varmistuisit sen pakkaskestävyydestä talven lämpötiloja ajatellen.

Tarkasta akku ja kaapelit

Talvi asettaa erityisvaatimuksia akkujärjestelmälle. Tarkasta akku ja kaapelit luvun 7 ohjeiden mukaisesti. Suosittelemme, että akun varaustason tarkastus jätetään valtuutetun Kia-huollon tehtäväksi.

Vaihda tarpeen vaatiessa talveen soveltuva öljy

Joissain ilmastoissa on suositeltua käyttää alemman viskositeetin omaavaa öljyä kylminä kausina. Tutustu luvun 8 suositukseen. Jos et ole varma, minkä tyyppistä öljyä sinun tulisi käyttää, suosittelemme ottamaan yhteyden valtuutettuun Kia-huoltoon.

Tarkasta sytytystulpat ja sytytysjärjestelmä

Tarkasta sytytystulpat luvun 7 ohjeiden mukaisesti ja vaihda ne tarvittaessa. Tarkasta myös sytytysjärjestelmän johdot ja komponentit, etteivät ne ole haljenneet, kuluneet tai vahingoittuneet millään tavalla.

Lukkojen jäätyksen estäminen

Estääksesi lukkojen jäätyksen, suihkuta hyväksyttyä lukkoöljyä tai glyseriiniä lukon avainreikään. Jos lukko on peittynyt jäällä, suihkuta jäänpoistoainetta poistaaksesi jään. Jos lukko on jäähtynyt kokonaan sisältä, voit yrittää sulattaa sen käyttämällä lämmintä avainta. Käsittele lämmintä avainta varoen välttyäksesi vammoilta.

Käytä hyväksytyä tuulilasin pesunestettä

Estääksesi veden jäämisen pesunestesäiliössä, lisää hyväksytyä tuulilasin pakkasnestettä valmistajan ohjeiden mukaisesti. Talvikäyttöön soveltuvaa pesunestettä on saatavilla KIA-jälleenmyyjillä ja useimmilla autotarvikemyyjillä. Älä käytä moottorin jäähdytysnestettä tai muun tyyppisiä pakkasnesteitä, sillä ne saattavat vahingoittaa maalipintaa.

Älä anna seisontajarrun jäätyä

Joissain olosuhteissa seisontajarru saattaa jumittua kytkettyyn asentoon. Näin voi tapahtua todennäköisimmin silloin, kun lunta tai jäätä on kerääntynyt takajarrujen ympärille tai lähettyville tai jos jarrut ovat kastuneet. Jos vaarana on, että seisontajarru voi jumittua, kytke se vain tilapäisesti, kun siirret vaihdovivun P-asentoon (automaatti-/kaksoiskytkinvaihteistoissa) tai ykkös- tai peruutusvaihteelle (käsivaihteistoissa). Tämän jälkeen estä takarenkaiden liikesiten, että auto ei voi liikkua. Vapauta tämän jälkeen seisontajarru.

Älä anna lumen tai jään kerääntyä alustaan

Joissain olosuhteissa lunta tai jäätä saattaa kerääntyä lokasuojiin, jolloin se häiritsee ohjauksen toimintaa. Jos ajat vaikeissa talvisissa olosuhteissa, jossa näin saattaa tapahtua, tarkasta säännöllisesti ajoneuvon alaosat varmistuaksesi siitä, että etupyörät ja ohjaus pystyy toimimaan esteettömästi.

Sopivien tarvikkeiden kuljettaminen hätätilanteiden varalta

Riippuen säästä sinun on pidettävä mukana sopivia tarvikkeita hätätilanteiden varalle. Tavarointa, joita ehkä tarvitset voi olla muun muassa: lumiketjut, hinauslenkit ja -köydet, hiekkaa, lapio, apukaapelit, ikkunakaavin, hansikkaat, maa-alustasuojat, haalarit, huopa jne.

MASSAT

Tässä osiossa tutustutaan auton ja/tai perävaunun oikeanlaiseen kuormaustapaan, jotta auton massa pysyisi suunnitelluissa rajoissa joko perävaunulla tai ilman. Auton oikeanlaisen kuormaamisen avulla autosta voidaan saada irti parempi suorituskyky. Ennen kuormamista tutustu seuraaviin käsitteisiin ottaaksesi selvää autosi (perävaunullinen tai ei) painorajoituksista. Tiedot voit löytää auton teknisistä tiedoista tai tunnistetietokilvestä.

Ajoneuvomallin omamassa

Tämä on massa vakiovarusteiselle autolle, jonka polttoainesäiliö on täynnä. Siihen ei lasketa matkustajia, kuormaa tai lisävarusteita.

Ajoneuvokohtainen omamassa

Tämä on uuden auton massa sisältäen mahdolliset lisävarusteet.

Kantavuus

Tämä luku sisältää kaiken massan, joka on lisätty ajoneuvomallin massaan sisältäen kuorman ja matkatavarat sekä lisävarusteet.

Akselimassa (GAW - Gross axle weight)

Tämä on kokonaismassa, joka kuormittaa kumpaakin akselia sisältäen ajoneuvon omamassan ja kaiken kuorman.

Akselimassa (GAWR - Gross axle weight rating)

Tämä on suurin sallittu massa, joka voidaan kuormittaa yhdelle akselille (etutai taka-akseli). Nämä luvut näkyvät tunnistetietokilvestä.

Yhden akselin kokonaiskuorma ei saa koskaan ylittää sen suurinta akselimassaa.

Kokonaismassa (GVW - Gross vehicle weight)

Tämä on ajoneuvomallin omamassa sekä matkustajien ja kuorman massa.

Kokonaismassaluokitus (GVWR - Gross vehicle weight rating)

Tämä on täysin kuormatun ajoneuvon suurin sallittu massa (sisältäen kaikki lisävarusteet ja -tarvikkeet, matkustajat sekä kuorman). GVWR on ilmoitettu tunnistetietokilvestä.

Ylikuormittaminen

VAROITUS - Ajoneuvon massa

Ajoneuvosi akselimassa (GAWR) ja kokonaismassaluokitus (GVWR) löytyvät hyväksyntätarhasta, joka on kiinnitetty kuljettajan (tai etumatkustajan) oveen. Näiden arvojen ylittäminen voi aiheuttaa onnettomuuden tai ajoneuvon vahingoittumisen. Voit määrittää kuorman massan punnitsemalla tavarat (ja matkustajat) ennen niiden asettamista ajoneuvon. Varo, ettet ylikuormita ajoneuvoasi.

Ongelmatilanteessa

Tievaroitukset	7-2
• Varoitusvilkut	7-2
Ongelmatilanteessa	7-3
• Jos moottori sammuu risteykseen	7-3
• Renkaan tyhjeneminen ajon aikana	7-3
• Jos moottori sammuu ajon aikana	7-3
Jos moottori ei käynnisty	7-4
• Jos moottori ei käynnisty tai käynnistyy huonosti ..	7-4
• Jos käynnistysmoottori toimii normaalisti, mutta moottori ei käynnisty	7-4
Hätäkäynnistäminen	7-5
• Käynnistäminen apuakulla	7-5
• Käynnistäminen työntämällä	7-7
Moottorin ylikuumentuminen	7-8
Rengaspaineiden valvontajärjestelmä (TPMS) ..	7-10
• Tarkasta rengaspaine	7-10
• Alhaisen rengaspaineen merkkivalo	7-12
• Alhaisen rengaspaineen merkkivalo	7-12
• TPMS-häiriön (Tire Pressure Monitoring System) merkkivalo	7-13
• Pyörän vaihtaminen TPMS-järjestelmän autossa ..	7-14

Rengasrikko (pikakorjaussarja)	7-17
• Johdanto	7-17
• Renkaan pikakorjaussarjan osat	7-18
• Renkaan pikakorjaussarjan käyttö	7-19
• Tiivisteaineen jakaminen tasaisesti	7-21
• Täyttöpaineen tarkastaminen	7-22
• Huomioita pikakorjaussarjan turvalliseen käyttöön	7-23
• Tekniset tiedot	7-23
Hinaaminen	7-24
• Hinauspalvelu	7-24
• Irrotettava hinaussilmukka	7-25
• Hinaaminen hätätilanteessa	7-25
Jos onnettomuus tapahtuu	7-28
Hätävarusteet	7-29
• Ensiapupakkaus	7-29
• Varoituskolmio	7-29
• Rengaspainemittari (mikäli varusteena)	7-29

LIIKENTEEN VAROITTAMINEN

Varoitusvilkut



Varoitusvilkuilla voidaan varoittaa muita tienkäyttäjiä olemaan erityisen varovaisia lähestyessään tai ohittaessaan autoasi.

Sitä on käytettävä aina suoritettaessa hätäkorjauksia tai kun auto pysäytetään tien pientareelle.

Paina vilkkukytkintä. Virtalukko voi olla missä tahansa asennossa. Vilkkukytkin sijaitsee kojelaudan keskikonsolissa. Kaikki suuntavilkut vilkkuvat tällöin samanaikaisesti.

- Varoitusvilkut toimivat riippumatta siitä, onko moottori käynnissä vai ei.
- Suuntavilkkuja ei voi käyttää, kun varoitusvilkut ovat käytössä.
- Käytä varoitusvilkkuja vain niitä koskevien määräysten mukaan (laki ei salli hätävilkkujen käyttöä hinaustilanteessa eikä liikkuvassa ajoneuvossa).

ONGELMATILANTEESSA

Jos moottori sammuu risteyskseen

- Jos moottori sammuu risteyskseen, siirrä vaihde vapaalle (N-asento) ja työnnä auto turvalliseen paikkaan.

Renkaan tyhjeneminen ajon aikana

1. Irrota jalka kaasupolkimelta ja anna auton vauhdin hidastua ajaessasi suoraan eteenpäin. Älä paina jarrua välittömästi, äläkä aja tien sivuun, sillä auto saattaa karata hallinnasta. Kun auton vauhti on hidastunut sellaiselle nopeudelle, että pysähtymisen suorittaminen on turvallista, paina varovaisesti jarrua ja ohjaa tien sivuun. Aja mahdollisimman kauas tiestä ja pysäköi kiinteälle, tasaiselle pinnalle. Jos ajat monikaistaisella moottoritiellä, älä pysäköi kahden kaistan väliselle alueelle.
2. Kun ajoneuvo pysäytetään, paina varoitusvilkut päälle, kytke seisontajarru ja siirrä vaihdevipu P-asentoon (pysäköinti).
3. Pyydä kaikkia matkustajia poistumaan autosta. Varmista, että he poistuvat auton siltä puolelta, joka on turvassa liikenteeltä.

4. Kun vaihdat tyhjentyneitä rengasta, seuraa ohjeita, jotka on annettu myöhemmin tässä luvussa.

Jos moottori sammuu ajon aikana

1. Hidasta vähitellen vauhtia pitäen auto samalla suorassa linjassa. Siirry varovaisesti tien sivuun turvalliseen paikkaan.
2. Kytke varoitusvilkut päälle.
3. Yritä käynnistää hybridijärjestelmä uudelleen. Jos ajoneuvo ei käynnisty, suosittelemme kääntymään valtuutetun Kia-huollon puoleen.

JOS MOOTTORI EI KÄYNNISTY

Jos moottori ei käynnisty tai käynnistyy huonosti

1. Varmista, että vaihdevipu on N- tai P-asennossa ja seisontajarru on kytketty.
2. Tarkasta akun liitännät sekä niiden puhtaus ja kireys.
3. Kytke sisävalo. Jos valo himmenee tai sammuu, kun käynnistät moottoria, akku on tyhjentynyt.
4. Tarkasta käynnistysmoottorin liitännät ja niiden kireys.
5. Älä työnnä tai vedä autoa sen käynnistämiseksi. Katso ohjeet kappaleessa ”Käynnistäminen apuakulla”.

VAROITUS

Jos moottori ei käynnisty, älä työnnä tai vedä autoa yrittääksesi käynnistää moottoria. Älä siirrä autoa käynnistinmoottorin avulla. Tästä voi seurata kolari tai muu vahinko. Lisäksi käynnistäminen työntämällä tai vetämällä ylikuormittaa katalysaattoria, josta seuraa tulipalovaara.

Jos käynnistysmoottori toimii normaalisti, mutta moottori ei käynnisty

1. Tarkasta polttoainemäärä
2. Kun virtalukko on LOCK-asennossa, tarkasta kaikkien sytytystulppien ja -puolien liittimet. Kiinnitä mahdollisesti irronnut tai löystynyt liitin uudelleen.
3. Tarkasta moottoritilan polttoaineen syöttö.
4. Jos moottori ei käynnisty vielä, suosittellemme ottamaan yhteyden valtuutettuun Kia-huoltoon.

HÄTÄKÄYNNISTÄMINEN

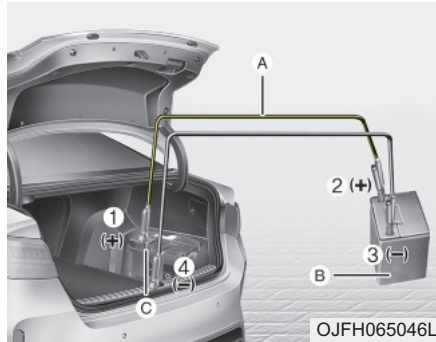

Liitä kaapelit numerojärjestyksessä ja irrota käänteisessä järjestyksessä.

- * (A) : Käynnistyskaapelit
- (B) : Apuakku
- (C) : Tyhjentynyt akku

Käynnistäminen apuakulla

Käynnistäminen apuakulla voi olla vaarallista väärin suoritettuna. Tämän vuoksi noudata apuakulla käynnistämisen ohjeita välttääksesi aiheuttamasta vahinkoa itsellesi, autolle tai akulle. Mikäli tunnet epävarmuutta, suosittellemme kääntymään pätevän asentajan tai hinauspalvelun puoleen auton käynnistämiseksi apuakulla.

⚠️ HUOMIO

Käytä ainoastaan 12 V käynnistysjärjestelmää. 12 V käynnistysmoottori, sytytysjärjestelmä ja muut sähkökomponentit voivat vahingoittua korvauskelvottomiksi esim. 24 V virtalähteen käytöstä (joko kaksi 12 V akkua sarjassa tai 24 V latausjärjestelmä).

⚠️ VAROITUS - Akku

Älä koskaan yritä tarkastaa akkusteen määrää, sillä akku saattaa murtua tai räjähtää aiheuttaen vakavia vammoja.

⚠ VAROITUS - Akku

- Pidä akku kaukana avotulesta ja kipinälähteistä. Akku muodostaa vetykaasua, joka voi räjähtää altistuessaan liekeille tai kipinöille.

Jos näitä ohjeita ei noudateta tarkasti, saattaa seurata vakavia henkilövammoja ja ajoneuvovahinkoja! Jos et ole varma kuinka tämä toimenpide suoritetaan, etsi ammattiapua. Autoteollisuuden akut sisältävät rikkihappoa. Tämä on myrkyllistä ja erittäin syövyttävää. Kun käynnistät apuakulla, käytä suojalaseja ja varo, ettei happoa osu itseesi, vaatteisiisi tai ajoneuvoon.

- Älä yritä käynnistää moottoria apuakulla, jos tyhjentynyt akku on jäänyt tai sen akunesteen taso on alhainen: akku saattaa murtua tai räjähtää.

(Jatkuu)

(Jatkuu)

- Älä anna (+) ja (-) -kaapeleiden koskea toisiinsa. Oikosulku voi aiheuttaa kipinöintiä.
- Akku saattaa murtua tai räjähtää, jos käynnistät jäätyneellä tai tyhjällä apuakulla.

Käynnistäminen apuakulla

1. Varmista, että apuakun jännite on 12 voltia ja negatiivinen napa on maadoitettu.
2. Jos apuakku on toisessa ajoneuvossa, älä anna ajoneuvojen koskettaa toisiaan.
3. Sammuta kaikki tarpeettomat sähkölaitteet.
4. Liitä käynnistyskaapelit tarkassa järjestyksessä kuvan mukaisesti. Kytke ensin ensimmäisen käynnistyskaapelin pää tyhjentyneen akun (1) positiiviseen napaan ja liitä sitten toinen pää apuakun (2) positiiviseen napaan.

Jatka kytkemällä toisen käynnistyskaapelin ensimmäinen pää apuakun (3) negatiiviseen napaan ja sitten toinen pää käynnistettävän auton moottorin kiinteään, liikkumattomaan, metalliseen kohtaan (esim. moottorin nostokorvake), joka on kaukana akusta. Älä liitä sitä mihinkään osaan, joka liikkuu moottoria käynnistettäessä, tai sellaisen lähelle.

Älä anna käynnistyskaapeleiden koskea mihinkään muuhun kuin akun oikeisiin napoihin ja oikeaan maadoituspisteeseen. Älä kumarru akun ylitse liitoksia tehdessäsi.

HUOMIO - Akkukaapelit

Älä liitä käynnistyskaapelia apuakun negatiivisesta navasta suoraan tyhjentyneen akun negatiiviseen napaan. Tämä voi aiheuttaa tyhjentyneen akun ylikuumentumisen ja murtumisen vapauttaen akkuhappoa.

5. Käynnistä moottori ajoneuvosta, jonka apuakku käytetään, ja käytä sitä noin kierrosnopeudella 2000 rpm. Käynnistä sitten moottori ajoneuvosta, jonka akku on tyhjentynyt.

Jos akun tyhjentymisen syy ei ole ilmeinen, suosittelemme, että tarkastutat järjestelmän valtuutetussa Kia-huollossa.

Käynnistäminen työntämällä

Käsivaihteistolla varustettua autoa ei saa käynnistää työntämällä, sillä päästöjen hallintajärjestelmät saattavat vahingoittua.

Automaattivaihteista autoa ei ole mahdollista käynnistää työntämällä.

Noudata tässä luvussa esitettyjä apuakulla käynnistämisen ohjeita.

VAROITUS

Älä koskaan hinaa autoa käynnistääksesi moottoria, sillä moottorin käynnistymisestä seuraava äkillinen liike eteenpäin voi aiheuttaa törmäyksen hinaavaan ajoneuvoon.

MOOTTORIN YLIKUUMENEMINEN

Jos lämpömittari ilmaisee ylikuumentumista, tunnet tehon alenemista tai kuullet kovaäänistä nakutusääntä, moottori saattaa olla ylikuumentunut. Jos näin käy, toimi seuraavasti:

1. Kytke varoitusvilkut ja pysäytä ajoneuvo turvalliseen paikkaan. Siirrä vaihevipu P-asentoon (pysäköinti) ja kytke seisontajarru.
2. Jos konehuoneesta ei tule kuumaa höyryä, avaa konepelti varovaisesti ja tarkasta, että vesipumpun liitin on kunnolla kiinni. Jos liitin ei ole kunnolla kiinni, sammuta moottori ja kiinnitä se. Käynnistä sitten moottori.
3. Kytke ilmastointi päälle.
4. Jos "HEV Warning" varoitusvalo syttyy kuljettajalle mittaristossa tai jäähdytysnestettä tai kuumaa höyryä vuotaa moottorin jäähdytysnestesäiliöstä, sammuta moottori välittömästi. Suosittelemme tämän jälkeen kääntymään lähimmän valtuutetun Kia-huollon puoleen.

Jos "Engine Warning" varoitusvalo jatkaa palamista tai jäähdytysnestettä ei virtaa ulos, pidä moottori käynnissä. Avaa konepelti antaaksesi ilmapirran jäähdyttää moottoria.

VAROITUS

Kun moottori on käynnissä, pidä hiukset, kädet ja vaatekappaleet kaukana liikkuvista osista, kuten tuulettimesta ja käyttöihnoista, välttyäksesi loukkaantumisilta.

5. Tarkasta, että moottorin jäähdytysnesteen lämpötila on riittävän alhainen. Jos jäähdytysnesteen määrä on alhainen, tarkasta jäähdyttimen ja lämmittimen letkujen sekä vesipumpun liitokset, ettei niissä ole mitään vuotoja. Jos niissä ei ole mitään vuotoja, lisää jäähdytysnestettä. Jos merkkejä moottorin ylikuumentumisesta (varoitusvalon sytyminen, jäähdytysnesteen vuodot tai jäähdytintuulettimen toimintahäiriöt) ilmenee, pysäytä ajoneuvo mahdollisimman pian. Suosittelemme tämän jälkeen kääntymään lähimmän valtuutetun Kia-huollon puoleen.

VAROITUS

Älä koske paisuntasäiliön korkkiin, kun moottori on lämmin. Tällöin jäähdytysnestettä saattaa suihkuta ulos täyttöaukosta aiheuttaen vakavia palovammoja.

6. Jos et kykene paikallistamaan ylikuumentumisen aiheuttajaa, odota kunnes moottorin lämpötila on palautunut normaaliksi. Jos tämän jälkeen jäähdytysnesteen taso on alentunut, lisää varovaisesti jäähdytysnestettä säiliöön nostaaksesi nestetaso säiliön puolivälin merkinnän kohdalle.
7. Toimi varovaisesti ja tarkkaile muita ylikuumentumisen merkkejä. Jos ylikuumentumista tapahtuu uudelleen, suosittelemme ottamaan yhteyden valtuutettuun Kia-huoltoon.

HUOMIO

- *Jäähdytysnesteen huomattava hävikki on merkki jäähdytysjärjestelmän vuodosta. Suosittelemme tarkastuttamaan järjestelmän valtuutetussa KIA-huollossa.*
- *Jos moottori ylikuumentee liian alhaisesta jäähdytysnestetasosta johtuen, jäähdytysnesteen lisääminen saattaa aiheuttaa halkeamia moottorissa. Estääksesi vahingot, lisää moottorin jäähdytysnestettä hitaasti pienissä erissä.*
- *Mikäli jäähdytysnesteen määrä putoaa äkillisesti, niin autolla ajoa ei tule jatkaa mahdollisten lisävaurioiden ehkäisemiseksi.*

RENGASPAINIEN VALVONTAJÄRJESTELMÄ (TPMS) (MIKÄLI VARUSTEENA)

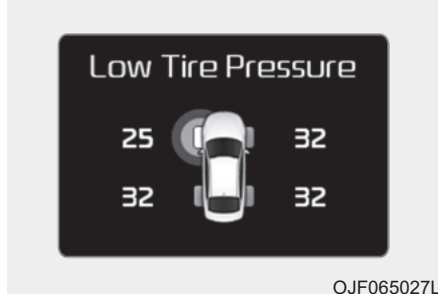
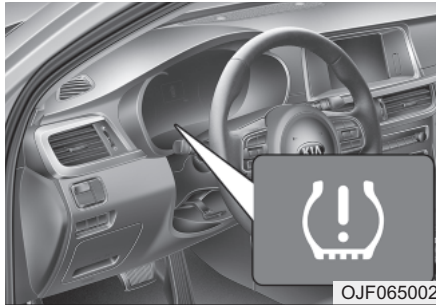

- (1) Alhaisen rengaspaineen merkkivalo / TPMS-häiriön ilmaisin
- (2) Alhaisen rengaspaineen paikan merkkivalo (näky LCD-näytössä)

Tarkasta rengaspaine



- Voit tarkastaa rengaspaineet mittariston tietotilassa.
 - Noudata luvun 4 kappaleessa "Käyttäjäasetustila" annettuja ohjeita.
- Rengaspaineet näytetään 1-2 minuutin päästä ajon jälkeen.
- Jos rengaspaineita ei näytetä ajoneuvon pysäyttämisen jälkeen, "Drive to display" viesti ilmestyy näytölle. Tarkasta rengaspaineet ajon jälkeen.

- Voit vaihtaa rengaspaineiden paineyksikköä käyttäjäasetustilassa mittariston kautta.
 - psi, kPa, bar (Noudata luvun 4 kappaleessa "Käyttäjäasetustila" annettuja ohjeita).

Jokainen rengas (myös vararengas, mikäli varusteena) tulisi tarkastaa kuu-kausittain. Renkaan on oltava kylmä ja täytettynä auton valmistajan suosittelemaan paineeseen (löytyy teknisistä tiedoista tai rengaspainetarrasta).

(Jos autossasi on renkaat, jotka ovat erikokoisia kuin teknisiin tietoihin tai rengaspainetarraan merkityt, tulee sinun itse määrittää näiden renkaiden oikea paine).

Autossasi saattaa olla turvavarusteena rengaspaineiden valvontajärjestelmä (TPMS) (lisävaruste), joka ilmoittaa alhaisen rengaspaineen merkkivalolla, kun yhden tai useamman renkaan paine on pudonnut merkittävästi. Niinpä jos alhaisen rengaspaineen merkkivalo syttyy, sinun tulee pysähtyä ja tarkastaa renkaasi mahdollisimman pian ja täyttää ne oikeisiin paineisiin. Liian alhaisilla rengaspaineilla ajaminen saattaa aiheuttaa renkaiden ylikuumentumista ja johtaa niiden vaurioitumiseen. Lisäksi alhaiset paineet nostavat polttoaineenkulutusta, pienentävät renkaan kuviopinnan käyttöikää ja voivat vaikuttaa auton käyttäytymiseen ja jarrutusmatkaan.

Huomaa, ettei TPMS-järjestelmä korvaa renkaan huoltotoimenpiteitä tai kuljettajan vastuuta ylläpitämään oikeita rengaspaineita, vaikka rengaspaineet eivät olisi alentuneet alhaisen rengaspaineen merkkivalon kytkeytymisen tasolle.

Autossasi on lisäksi varusteena TPMS-häiriön ilmaisimien, jolla voidaan ilmoittaa, jos järjestelmä ei toimi oikein. TPMS-häiriön ilmaisimien on yhdistetty alhaisen rengaspaineen merkkivaloon. Kun järjestelmä havaitsee häiriön, merkkivalo vilkkuu noin minuutin, jonka jälkeen jatkaa palamista jatkuvana. Tämä toiminta toistuu aina moottorin käynnistyksessä niin kauan, kunnes häiriö poistuu. Jos TPMS-toimintahäiriön merkkivalo jatkaa palamista noin minuutin vilkkumisen jälkeen, järjestelmä ei välttämättä kykene tunnistamaan alhaista rengaspainetta niin kuin pitäisi.

TPMS-toimintahäiriöitä saattaa esiintyä erilaisista syistä, kuten renkaan tai vanteen asennuksesta, joka estää TPMS-järjestelmän virheettömän toiminnan. Tarkasta aina TPMS-toimintahäiriön merkkivalo yhden tai useamman renkaan tai vanteen vaihdon jälkeen. Tällöin voidaan varmistaa, että vaihdettu rengas tai vanne antaa TPMS-järjestelmän jatkaa virheetöntä toimintaa.

* HUOMAUTUS

Jos jokin alla esitetystä tapahtuu, suosittelemme tarkastuttamaan järjestelmän valtuutetussa Kia-huollossa.

1. Alhaisen rengaspaineen/TPMS-häiriön merkkivalo ei syty 3 sekunniksi sen jälkeen, kun virta kytketään ON-asentoon tai moottori käynnistetään.
2. TPMS-häiriön merkkivalo jatkaa palamista noin minuutin vilkkumisen jälkeen.
3. Alhaisen rengaspaineen paikan merkkivalo jatkaa palamista.



Alhaisen rengaspaineen merkkivalo

Alhaisen rengaspaineen paikan merkkivalo



OJF065025L

Kun rengaspaineiden valvontajärjestelmän varoitusvalot syttyvät ja varoitusviesti näytetään mittariston LCD-näytöllä, yhden tai useamman renkaan paine on laskenut merkittävästi. Alhaisen rengaspaineen paikan merkkivalo osoittaa, mikä rengas on menettänyt merkittävästi painetta kytkemällä vastaavan renkaan merkkivalon.

Jos kumpi tahansa merkkivaloista syttyy, vähennä välittömästi nopeuttasi välttämättä ennakoiden pidentyneen jarrutusmatkan. Sinun tulisi pysähtyä ja tarkastaa renkaat mahdollisimman pian. Täytä renkaat oikeisiin paineisiin, kuten teknisiin tietoihin tai kuljettajan keskisivupilarin ulkopaneelissa sijaitsevaan rengaspainetarraan on merkitty. Jos et pysty ajamaan huoltoasemalle asti tai rengas ei pysty ylläpitämään juuri lisättyä painetta, vaihda matalapaineinen pyörä varapyörään.

Jos ajat ajoneuvolla noin 10 minuuttia yli 25 km/h nopeuksilla sen jälkeen, kun olet vaihtanut tyhjentyneen renkaan varapyörään, jokin seuraavista voi tapahtua:

- TPMS-häiriön merkkivalo saattaa vilkkua noin 1 minuutin ja jatkaa sen jälkeen jatkuvaa palamista, koska TPMS-anturia ei ole kiinnitetty varapyörään. (uutta anturilla varustettua pyörää ei ole ajoneuvossa)

- TPMS-häiriön merkkivalo palaa jatkuvasti ajon aikana, koska TPMS-anturia ei ole kiinnitetty varapyörään. (anturilla varustettu pyörä on ajoneuvossa)

HUOMIO

Talvella tai kylmällä säällä alhaisen rengaspaineen merkkivalo saattaa syttyä, jos rengaspaineet on säädetty suositeltuihin täyttöpaineisiin lämpimällä säällä. Tämä ei merkitse TPMS-järjestelmän toimintahäiriötä, sillä laskenut lämpötila aiheuttaa renkaiden paineiden putoamista.

Kun ajat autollasi lämpimältä alueelta kylmälle tai päinvastoin, tai ulkoilman lämpötila muuttuu, sinun tulisi tarkastaa rengaspaineet ja säätää ne tarvittaessa suositeltuihin paineisiin.

VAROITUS - Alhaisen rengaspaineen aiheuttamat vahingot

Merkittävästi alentunut rengaspaine tekee auton käyttäytymisen epävakaaksi ja voi lisätä auton hallinnan menettämisen riskiä ja jarrutusmatkan pituutta.

Jatkuva ajaminen alhaisilla rengaspaineilla voi aiheuttaa renkaiden ylikuumenemista, joka johtaa niiden vahingoittumiseen.



TPMS-järjestelmän toimintahäiriön ilmaisin

Jos TPMS-häiriön merkkivalo jatkaa palamista, kun se on vilkkunut noin minuutin, rengaspaineiden valvontajärjestelmässä on toimintahäiriö.

Suosittellemme, että järjestelmä tarkastetaan valtuutetussa Kia-huollossa ongelman aiheuttajan määrittämiseksi.

* HUOMAUTUS

Jos TPMS-järjestelmässä on toimintahäiriö, alhaisen rengaspaineen sijainnin merkkivaloa ei näytetä, vaikka ajoneuvossa olisi tyhjentynyt rengas.

HUOMIO

- **TPMS-häiriön merkkivalo saattaa vilkkua noin 1 minuutin ja jatkaa sen jälkeen palamista, jos autolla ajetaan voimakaapeleiden tai radiolähettimien, kuten poliisiasemien, julkishallintorakennuksien, radioasemien, armeijavälineistön, lentokenttien tai radiomastojen jne. lähetyvilä. Nämä voivat häiritä rengaspaineiden valvontajärjestelmän (TPMS) normaalia toimintaa.**
- **TPMS-häiriön merkkivalo saattaa vilkkua noin 1 minuutin ja sen jälkeen jatkaa palamista, jos käytössä on renkaiden lumiketjut tai joitain erillisiä elektronisia sähkölaitteita, kuten kannettavaa tietokonetta, matkapuhelimen laturia, kauko-ohjainta, navigointia jne.**

(Jatkuu)

(Jatkuu)

Tämä voi häiritä rengaspaineiden valvontajärjestelmän (TPMS) normaalia toimintaa.

Pyörän vaihtaminen TPMS-järjestelmän autossa

Jos renkaasi on tyhjentynyt, alhaisen rengaspaineen ja sen paikan merkkivalot syttyvät. Suosittelemme, että tarkastutat järjestelmän valtuutetussa Kia-huollossa.

HUOMIO

Suosittelimme käyttämään Kian hyväksymää tiivistysainetta.

Rengaspaineanturissa ja vanteessa olevat tiivisteainejäämät tulee poistaa uutta rengasta asennettaessa.

Jokainen pyörä on varustettu rengaspainetunnistimella, joka on asennettu renkaan sisään venttiilirungon alle. Sinun tulee käyttää TPMS-yhteensopivia vanteita. Suosittelemme huollattamaan renkaat valtuutetussa Kia-huollossa.

Jos ajat ajoneuvolla noin 10 minuuttia yli 25 km/h nopeuksilla sen jälkeen, kun olet vaihtanut tyhjentyneen renkaan varapyörään, jokin seuraavista voi tapahtua:

- TPMS-häiriön merkkivalo saattaa vilkkua noin 1 minuutin ja jatkaa sen jälkeen jatkuvaa palamista, koska TPMS-anturia ei ole kiinnitetty varapyörään. (uutta anturilla varustettua pyörää ei ole ajoneuvossa)
- TPMS-häiriön merkkivalo palaa jatkuvasti ajon aikana, koska TPMS-anturia ei ole kiinnitetty varapyörään. (anturilla varustettu pyörä on ajoneuvossa)

Et välttämättä kykene tunnistamaan tyhjentynyttä rengasta ainoastaan silmäämääräisesti. Käytä aina hyvälaatuisia rengaspainemittareita renkaan täyttöpainneiden mittaamiseen. Huomaa, että renkaan ollessa lämmin (ajon jälkeen) siinä vallitsee korkeampi paine kuin kylmässä renkaassa (seisyyt paikallaan vähintään 3 tuntia ja ajettu alle 1,5 km tämän 3 tunnin aikana).

Anna renkaan jäähtyä ennen rengaspainemittauksen suorittamista. Varmista aina, että rengas on kylmä ennen sen täyttämistä suositeltuun paineeseen.

Kylmällä renkaalla tarkoitetaan, että auto on seisyyt paikallaan 3 tuntia ja että sen aikana ei ole ajettu yli 1,5 kilometriä.

HUOMIO

Suosittellemme käyttämään Kian hyväksymää tiivistysainetta, jos ajoneuvosi on varustettu renkaspaineiden valvontajärjestelmällä. Renkaan tiivistysaine saattaa vahingoittaa rengaspainetunnistimia.

VAROITUS - TPMS

- TPMS-järjestelmä ei pysty varoittamaan sinua ulkoisen tekijän aiheuttamasta vakavasta ja yhtäkkiisestä rengasvauriosta (esim. naula tai muut jäänteet).
- Jos havaitset epävakautta auton käyttäytymisessä, irrota jalkasi heti kaasupolkimelta, lisää jarrua vähitellen kevyellä voimalla ja hidasta turvalliseen paikkaan tien sivuun.

**⚠ VAROITUS - TPMS:n suo-
jaaminen**

Jos muutat tai vaurioitat TPMS-järjestelmän osia tai puutut niiden toimintaan, järjestelmä ei välttämättä pysty varoittamaan kuljettajaa alhaisesta rengaspaineesta ja/tai TPMS-toimintahäiriöstä. Jos muutat tai vaurioitat rengaspaineiden valvontajärjestelmän osia tai puutut niiden toimintaan, ajoneuvon takuu saattaa tältä osin mitätöityä.

⚠ VAROITUS - Euroopassa

- Älä tee muutoksia ajoneuvoon, sillä ne saattavat häiritä TPMS-järjestelmän toimintaa.
- Tarvikevanteet eivät sisällä TPMS-anturia.

Turvallisuuden takaamiseksi suosittelemme käyttämään valtuutetun Kia-jälleenmyyjän tarjoamia varaosia.

- Jos käytät tarvikevanteita, käytä Kia-jälleenmyyjän hyväksymää TPMS-anturia.

Jos ajoneuvosi ei ole varustettu TPMS-anturilla tai jos TPMS ei toimi oikein, maassasi suoritettava määräaikaishuolto-ohjelma saattaa epäonnistua.

(Jatkuu)

(Jatkuu)

* Kaikki Eurooppalaiset ajoneuvot, jotka on myyty alla esitettyinä ajankohtina, on varustettu TPMS-järjestelmällä:

- Uusi ajoneuvotyyppi:

1. marraskuuta 2012 ->

- Nykyinen ajoneuvotyyppi:

1. marraskuuta 2014 -> (perustuen ajoneuvon ensirekisteröintiin)

RENGASRIKKO (PIKAKORJAUSSARJA, MIKÄLI VARUSTEENA)

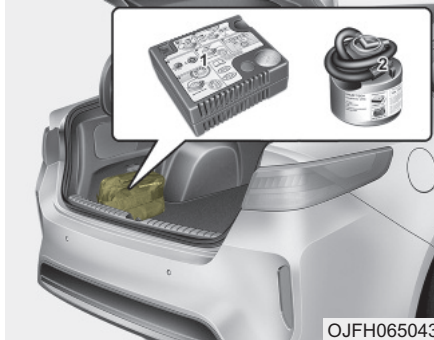

OJFH065043

Pyydämme lukemaan renkaan pikakorjaussarjan (Tire Mobility Kit) ohjeet ennen sen käyttämistä.

- (1) Kompressori
- (2) Tiivistainesäiliö

Pikakorjaussarjalla voidaan korjata rengas tilapäisesti, jonka vuoksi suosittelemme tarkastuttamaan renkaan valtuutetun Kia-huollon toimesta mahdollisimman pian.

⚠ HUOMIO - Yksi tiivisteaine yhdelle renkaalle

Jos puhjenneita renkaita on useampi kuin yksi, älä käytä pikakorjaussarjaa, koska se on tarkoitettu ainoastaan yhden puhjenneen renkaan korjaamiseen.

⚠ VAROITUS - Renkaan kyljet

Älä käytä pikakorjaussarjaa renkaan kyljissä olevien vaurioiden korjaamiseen. Tämä voi johtaa onnettomuuteen renkaan rikkoutuessa.

⚠ VAROITUS - Tilapäinen korjaus

Vie rengas korjattavaksi mahdollisimman pian. Rengas saattaa menettää paineen milloin tahansa sen jälkeen, kun sitä on täytetty pikakorjaussarjalla.

Johdanto



OJFH065010

Pikakorjaussarjan (TireMobilityKit) avulla pystyt jatkamaan ajamista vaikka rengas puhkeaisi.

Järjestelmä, joka sisältää kompressorin ja tiivisteaineen, pystyy helposti ja tehokkaasti tiivistämään ja täyttämään henkilöauton puhjenneen (esim. nauhasta tai vastaavasta kappaleesta) renkaan lähes kaikissa tapauksissa.

Kun olet varmistanut renkaan kunnollisen tiivistymisen, voit ajaa renkaalla varovaisesti (alle 200 km) alle 80 km/h nopeuksilla ajaaksesi huoltoon renkaan vaihtamiseksi.

On myös mahdollista, erityisesti suurimmassa rengasrikoissa tai renkaan kyljen vaurioitumisissa, että rengasta ei voida tiivistää kokonaan.

Renkaan paineen katoaminen heikentää renkaan suorituskykyä.

Tästä syystä sinun tulee välttää äkki-päisiä ohjausliikkeitä tai muita epätavallisia liikkeitä erityisesti, jos ajoneuvo on raskaasti kuormitettu tai sillä vedetään perävaunua.

Pikakorjaussarjaa ei ole suunniteltu tai tarkoitettu renkaan lopullisen korjauksen tekemiseen ja sitä voidaan käyttää ainoastaan yhteen renkaaseen.

Nämä ohjeet opastavat sinua vaiheittain tiivistämään tilapäisesti puhjetun renkaan helposti ja luotettavasti.

VAROITUS

Älä käytä pikakorjaussarjaa, jos rengas on vahingoittunut pahoin tyhjänä tai alhaisella paineella ajamisesta.

Ainoastaan renkaan kulutuspinnan alueella olevat puhkeamat voidaan tiivistää pikakorjaussarjan avulla.

Renkaan pikakorjaussarjan osat

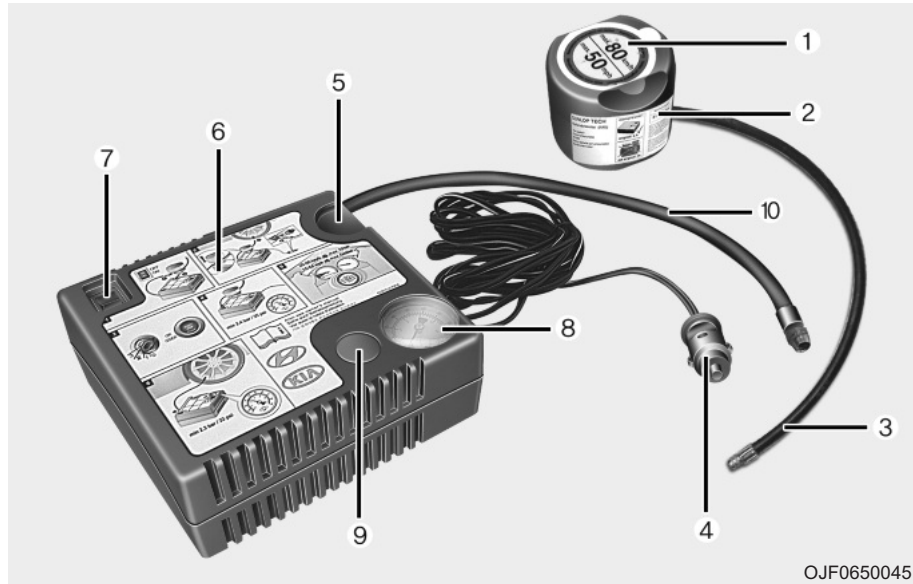

OJF0650045

Lue myös luku "Huomioita pikakorjaussarjan turvalliseen käyttöön".

1. Nopeusrajoitustarra
2. Tiivisteainesäiliö, jossa nopeusrajoitustarra
3. Tiivisteainesäiliöstä lähtevä täyttöletku renkaan venttiiliin
4. Liittimet ja kaapelit suoraan akun kiinnitykseen
5. Tiivisteainesäiliön pidike
6. Kompressori
7. On/off-kytkin
8. Painemittari, joka näyttää renkaan täyttöpaineen.

9. Painike rengaspaineen vähentämiseksi
10. Letku, joka liittää kompressorin tiivisteainesäiliöön tai renkaan venttiiliin.

VAROITUS - Vanhentunut tiivisteaine

Älä käytä tiivisteainetta viimeisen käyttöpäivämäärän (merkitty tiivisteainesäiliöön) jälkeen. Tämä heikentää aineen toimivuutta ja voi aiheuttaa paikatun renkaan rikkoutumisen.

VAROITUS - Tiivisteaine

- Pidä poissa lasten ulottuvilta.
- Vältä kosketusta silmien kanssa.
- Ei saa niellä.

Liittimiä, kaapeleita ja letkuja säilytetään kompressorin kotelossa.

Noudata tarkasti esitettyjä vaiheita. Muussa tapauksessa tiivisteaine saattaa vuotaa esim. korkean paineen vaikutuksesta.



OJF065012

HUOMIO

Ennen kuin käytät renkaan pikakorjaussarjaa, tutustu huolellisesti tiivisteainepakkauksen ohjeisiin. Irtrota nopeusrajoitustarra tiivisteainepakkauksesta ja kiinnitä se hyvin näkyvään paikkaan. Aja aina nopeusrajoitusten mukaisesti.

Renkaan pikakorjaussarjan käyttö



OTAM061022

Noudata tarkasti seuraavia vaiheita.

1. Ravista tiivisteaineen pakkausta.

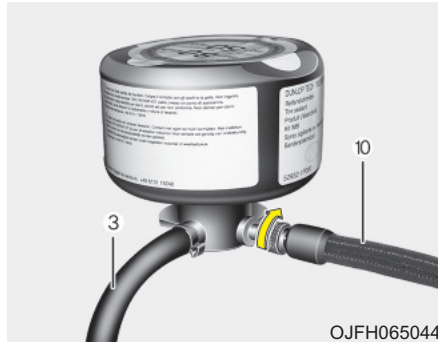

OJFH065044

2. Ruuvaa liitosletku (10) tiivisteainesäiliön liitântään.
3. Huolehdi, ettei kompressorin painiketta (9) paineta.

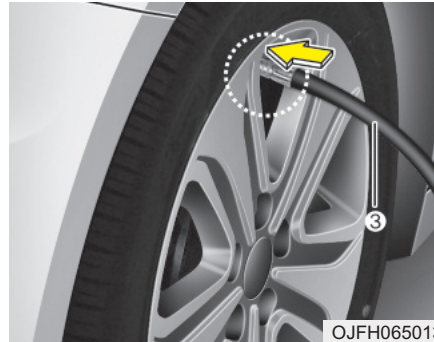

OJFH065013

4. Ruuvaa rikkoutuneen pyörän venttiilikorkki auki ja ruuvaa tiivisteainesäiliön täyttöletku (3) venttiin.
5. Kiinnitä tiivisteainesäiliö kompressorissa olevaan koteloon (5) siten, että säiliö pysyy pystyasennossa.
6. Huolehdi, että kompressor on pois päältä asennossa 0.

VAROITUS

Jos tiivisteainetta virtaa ennen kuin syöttöliitin on kunnolla kiinni renkaan täyttöventtiilissä, tiivisteaine voi tukkia venttiilin.

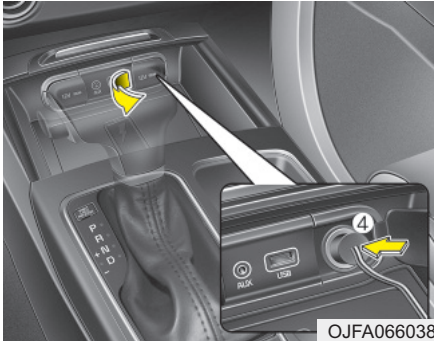

OJFA066038

7. Liitä kompressorin auton sähköpistokkeeseen käyttämällä tarkoituksenmukaisia kaapeleita ja liittimiä (4).
8. Kun moottori on käynnistetty tai ajoneuvon virta kytketty päälle start/stop-painikkeella, kytke kompressorin päälle ja käytä sitä enintään 5-7 minuuttia täyttääksesi tiivisteaineen ja asettaaksesi riittävän paineen. (noudata kappaletta "Renkaat ja vantet" luvussa 9). Rengaspaine tiivisteaineen täytön yhteydessä ei ole olennaista, vaan se kannattaa tarkastaa/säätää sopivaksi myöhemmin.

Ole varovainen, ettet täytä rengasta liikaa ja pysy poissa renkaan läheisyydestä täytön aikana.

Kun sekä rengas että vanne on vahingoittunut, älä käytä pikakorjaussarjaa turvallisuussyistä.



HUOMIO - Rengaspaine

Älä aja ajoneuvolla, jos rengaspaine on alle 2 bar. Tämä voi johtaa onnettomuuteen renkaan äkillisesti rikkoutuessa.

9. Sammuta kompressorin.

10. Irrota letkut tiivisteainesäiliöstä ja pyörän venttiilistä.

Laita pikakorjaussarja takaisin sen säilytystilaan ajoneuvossa.



VAROITUS - Hiilimonoksidi

Jos moottori on jätetty käyntiin huonosti tuuletetussa tai suljetussa tilassa (kuten rakennuksen sisällä), hiilimonoksidi voi aiheuttaa myrkytyksen tai tukehtumisen.

Tiivisteaineen jakaminen tasaisesti

11. Aja välittömästi noin 7-10 km (tai noin 10 minuuttia) antaaksesi tiivisteaineen jakautua tasaisesti renkaissa.



HUOMIO

Älä ylitä 80 km/h nopeutta. Mahdollisuuksien mukaan pyri välttämään alle 20 km/h nopeuksia.

Jos havaitset ajon aikana epätavallista värinää, häiriötä tai melua, vähennä nopeuttasi ja aja varoen, kunnes pystyt turvallisesti pysähtymään tien sivuun. Ota yhteys tietä hinauspalveluun.

Vanne ja rengaspaine tunnistin saattavat tahriintua tiivisteaineesta renkaan pikakorjaussarjan käytön yhteydessä. Tämän vuoksi suosittelemme poistamaan vanneen ja tahriintuneet tunnistimet ja toimittamaan ne valtuutettuun Kia-huoltoon tarkastettavaksi.

Täyttöpaineen tarkastaminen



1. Kun olet ajanut noin 7-10 km (tai noin 10 minuuttia), pysähdy sopivaan paikkaan.
2. Kiinnitä kompressorin liitosletku (10) suoraan renkaan venttiiliin.
3. Liitä kompressorin ajoneuvon akkuun käyttämällä tarkoituksenmukaisia kaapeleita ja liittimiä.

4. Säädä rengaspainearvoksi 2 bar. Kun virta on kytketty päälle, toimi seuraavasti.

- **Lisätäksesi rengaspainetta:** Kytke kompressorin päälle asentoon I. Tarkastaaksesi nykyisen rengaspainearvon, sammuta kompressorin hetkeksi.

VAROITUS

Älä anna kompressorin toimia 10 minuuttia pidempään. Muussa tapauksessa laite ylikuumenee ja voi vahingoittua.

- **Vähentääksesi rengaspainetta:** Paina kompressorin painiketta (9).

HUOMIO

Jos rengaspaine ei säily, kokeile suorittaa ajo, joka ohjeistettiin kappaleessa "Tiivistetäineen jakaminen tasaisesti". Toista sitten vaiheet 1-4.

Pikakorjaussarjan käyttäminen saattaa olla tehotonta, jos vahinko on läpimitaltaan suurempi kuin 4 mm.

Suosittellemme ottamaan yhteyden valtuutettuun Kia-huoltoon, jos rengasta ei voida paikata ajokelpoiseksi renkaan pikakorjaussarjalla.

VAROITUS

Rengaspaineen on oltava vähintään 2,0 baria. Jos näin ei ole, älä jatka ajamista.

Ota yhteys tie- tai hinauspalveluun.

Huomioita pikakorjaussarjan turvalliseen käyttöön

- Pysäköi auto tien sivuun, jotta pystyisin työskentelemään pikakorjaussarjalla turvallisesti poissa liikenteen tieltä. Aseta varoituskolmio silmiinpistävään paikkaan, jotta ohittavat ajoneuvot pystyisivät varomaan sinua.
- Kytke aina seisontajarru varmistuaksesi siitä, ettei ajoneuvosi liiku - edes tasaisella pinnalla.
- Käytä pikakorjaussarjaa ainoastaan henkilöauton renkaiden tiivistämiseen/täyttämiseen. Älä käytä sitä moottoripyörien, polkupyörien tai muun tyyppisten ajoneuvojen renkaisiin.
- Älä poista mitään vieraita esineitä, kuten nauvoja tai ruuveja, joita on työntynyt renkaaseen.
- Ennen pikakorjaussarjan käyttämistä lue tiivisteainesäiliöön kiinnitetyt varoitustekstit!
- Jos auto on ulkoilmassa, jätä moottori käyntiin. Muussa tapauksessa kompressori tyhjentää ajanmyötä auton akun.
- Älä koskaan jätä pikakorjaussarjaa ilman valvontaa, kun se on käytössä.
- Älä jätä kompressoria käyntiin yli 10 minuutiksi kerrallaan tai se saattaa ylikuumentua.
- Älä käytä pikakorjaussarjaa, jos ulkoilman lämpötila on alle -30 °C.
- Kun sekä rengas että vanne on vahingoittunut, älä käytä pikakorjaussarjaa turvallisuussyistä.

Tekniset tiedot

Järjestelmän jännite: DC 12 V

Käyttöjännite: DC 10 - 15 V

Ampeeriarvo: max. 15 A

Soveltuvat lämpötilat:

-30 ~ +70 °C

Suurin käyttöpaine:

6 bar (87 psi)

Koko

Kompressori: 168x150x68mm

Tiivisteainesäiliö: 104 x 85 ø mm

Kompressorin paino:

1,05 kg

Tiivisteaineen määrä:

300 ml

- * Tiivisteainetta ja varaosia voidaan hankkia valtuutetulta jälleenmyyjältä tai rengaskorjaamolta. Tyhjat tiivisteainesäiliöt voidaan hävittää kotona. Tiivisteaineen nesteylijäämät tulee hävittää ajoneuvosi jälleenmyyjällä tai rengaskorjaamolla tai paikallisten jätteen hävitysmääräysten mukaisesti.

HINAAMINEN

Hinauspalvelu

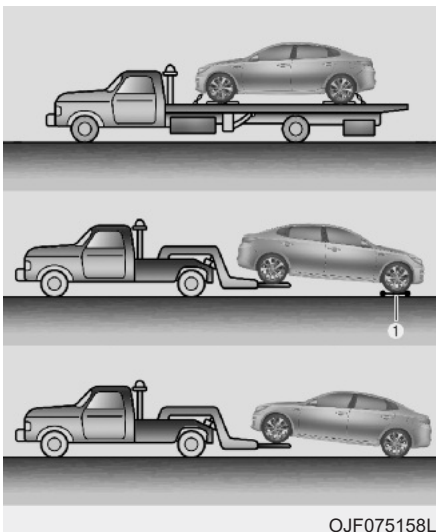

Jos hätätilanteen johdosta auto on hinnattava, suosittelemme kääntymään hinauksen suorittamiseksi valtuutetun KIA-huollon tai ammattihinauspalvelun puoleen. Hinaus- ja nostotoimenpiteet on suoritettava oikealla tavalla, jotta estettäisiin auton vahingoittuminen. Ajoneuvon hinausdollyn (1) ja lavetin käyttö on suositeltua.

Autoa voidaan hinata (ilman henkilöautodolly) takapyörien ollessa maassa ja etupyörien ilmassa.

Jos kuormittuvan pyörän tai ripustuksen osat ovat vahingoittuneet tai ajoneuvoa hinataan etupyörät maassa, etupyörien alla on käytettävä dollya.

Kun hinaus suoritetaan hinauspalvelun rekalla ja pyörädollylla ei käytetä, etupyörien on aina oltava ilmassa (takapyörien ei tarvitse).

* HUOMAUTUS

Jos EPB-seisontajarru ei vapaudu normaalisti, suosittelemme kääntymään valtuutetun Kia-huollon puoleen.

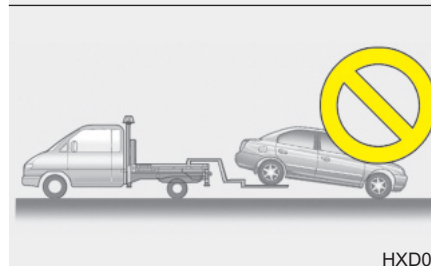
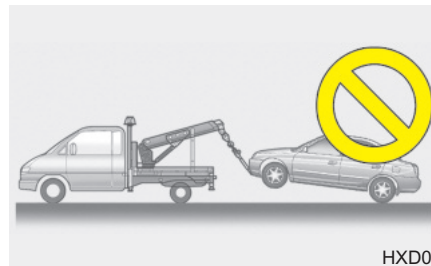

⚠️ HUOMIO

- **Älä hinaa autoa perä edellä etupyörien ollessa maassa, sillä tämä saattaa vahingoittaa autoa.**
- **Älä hinaa autoa hinausköydellä tai vastaavalla välineistöllä. Käytä pyörät nostavaa hinausajoneuvoa tai lavettia.**

Kun autoa hinataan hätätilanteessa ilman dollya:

1. Aseta virtalukko ACC-asentoon.
2. Siirrä vaihdevipu vapaalle (N-asento).
3. Vapauta seisontajarru.

⚠ HUOMIO

Jos vaihteistoa ei aseteta N-asentoon (vapaa), vaihteiston sisäosat saattavat rikkoutua.

Irrotettava hinaussilmukka (mikäli varusteena)

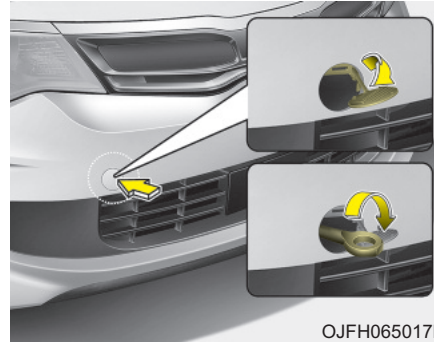

OJFH065017L

1. Avaa takaluukku ja irrota hinauskoukku työkalurasiasta.
2. Poista puskurin reiän kansi painamalla kannen alaosasta.
3. Kiinnitä hinaussilmukka kiertämällä silmukkaa myötäpäivään reiässä, kunnes se on kunnolla kiinnittynyt.
4. Käytön jälkeen irrota hinaussilmukka ja asenna kansi takaisin paikoilleen.

Hinaaminen hätätilanteessa

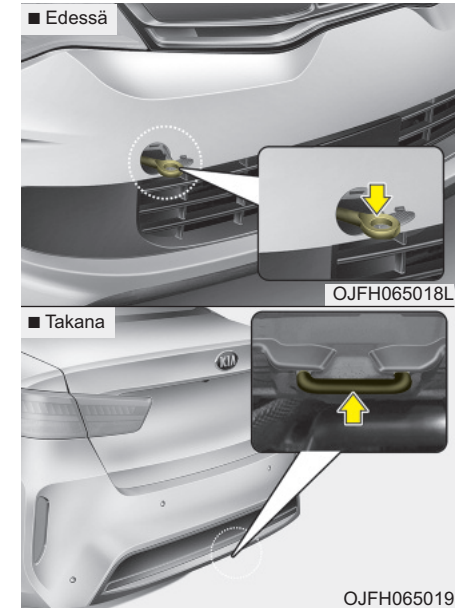

Jos hätätilanteen johdosta auto on hinattava, suosittelemme kääntymään hinauksen suorittamiseksi valtuutetun KIA-huollon tai ammattihi-nauspalvelun puoleen.

Jos hinauspalvelu ei ole hätätilanteessa käytettävissä, autoasi voidaan tilapäisesti hinata kaapelilla tai ketjulla, joka kiinnitetään auton etu- tai takapäähän alaosan hinaussilmukkaan. Ole äärimmäisen varovainen, kun hinaat autoa. Kuljettajan on oltava autossa ohjaamassa ja käyttämässä jarruja.

Tällä tavalla hinaaminen voidaan suorittaa ainoastaan kovapäällysteisillä teillä lyhyitä matkoja hitaalla nopeudella. Lisäksi pyörien, akseleiden, voimansiirron, ohjauksen ja jarrujen on oltava hyvässä kunnossa.

- Älä käytä hinaussilmukkaa auton vetämiseen pois mudasta, hiekasta tai vastaavista paikoista, joista autoa ei voi ajaa omin voimin pois.
- Vältä hinaamasta autoa, joka on raskaampi kuin hinauksen suorittava ajoneuvo.
- Kummankin auton kuljettajien tulee olla jatkuvassa yhteydessä keskenään.

HUOMIO

- **Kiinnitä hinausköysi hinaussilmukkaan.**
- **Jos muuta auton osaa kuin hinaussilmukkaa käytetään hinaamiseen, auton kori saattaa vahingoittua.**
- **Käytä kaapelia tai ketjua, joka erityisesti suunniteltu ajoneuvojen hinaamiskäyttöön. Kiinnitä hinauskaapeli tai -ketju kunnolla mukana tulleeseen hinaussilmukkaan.**
- Ennen hinauksen suorittamista tarkasta, ettei hinaussilmukka ole rikkoutunut tai vahingoittunut.
- Kiinnitä hinauskaapeli tai -ketju kunnolla hinaussilmukkaan.
- Älä nykäise koukusta. Kiinnitä se tukevasti paikoilleen tasaisella voimalla käytöllä.
- Vältäaksesi vahingoittamista koukua, älä vedä sitä sivu- tai pystysuunnasta. Vedä aina suoraan eteenpäin.

VAROITUS

Ole äärimmäisen varovainen, kun hinaat autoa.

- Vältä äkkinäisiä kiihdytyksiä ja arvaamattomia ajoliikkeitä, joista voi kohdistua liiallista jännitystä hinaussilmukkaan ja hinausköyteen tai -ketjuun. Hinaussilmukka ja hinausköysi tai -ketju saattaa rikkoutua, jonka seurauksena voi olla vakavia vammoja tai vahinkoja.
- Jos vahingoittunut ajoneuvo ei pysty liikkumaan, älä jatka hinaamista pakolla. Suosittelemme ottamaan yhteyttä valtuutettuun Kia-huoltoon tai hinauspalveluun avun saamiseksi.
- Hinaa autoa mahdollisimman suoraan eteenpäin.
- Pysy kaukana autosta hinauksen alkaessa ja sen aikana.

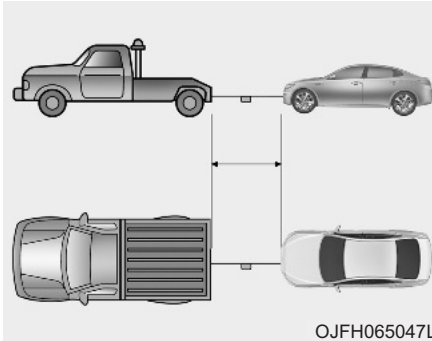

OJFH065047L

- Käytä hinausköyttä, jonka pituus on alle 5 metriä. Kiinnitä valkoinen tai punainen merkki (noin 30 cm leveä) köyden keskiosaan helpottaaksesi näkyvyyttä.
- Aja varovaisesti, jottei hinausköysi löystyisi hinauksen aikana.

Hinauksen varotoimenpiteet

- Käänä virtalukko ACC-asentoon siten, että ohjauspyörä ei ole lukossa.
- Siirrä vaihdevipu vapaalle (N-asento).
- Vapauta seisontajarru.
- Käytä jarrupolkimen painamiseen enemmän voimaa kuin normaalisti, koska jarrutehostus ei ole käytössä.
- Ohjaamiseen tarvitaan enemmän voimaa, koska ohjaustehostin ei ole käytössä.
- Jos ajat alamäkeen, jarrut saattavat ylikuumentua menettäen tehoaan. Pysähdy usein ja anna jarrujen jäähtyä.



HUOMIO

- Automaattivaihteisto

- *Jos autoa hinataan siten, että kaikki neljä pyörää ovat maassa, hinaus voidaan suorittaa ainoastaan nokka edellä. Varmista, että vaihteisto on vapaalla. Varmista, että ohjaus ei ole lukossa asettamalla virtalukko ACC-asentoon. Kuljettajan on oltava hinattavassa autossa ohjaamassa ja käyttämässä jarruja.*
- *Vältäjäksesi automaattivaihteiston suurilta vahingoilta, aja autolla hinauksen aikana alle 15 km/h, äläkä aja yli 1,5 km.*
- *Ennen hinaamista tarkasta mahdolliset automaattivaihteistoöljyn vuodot ajoneuvon alta. Jos automaattivaihteistoöljyä on vuotanut, hinauslavettia tai -dolia on käytettävä.*

JOS ONNETTOMUUS TAPAHTUU

VAROITUS

- Turvallisuussyistä, älä kosketa korkeajännitekaapeleihin, -liittimiin ja järjestelmämoduuleihin. Korkeajännitekomponentit ovat väriltään oransseja.
- Alttiina olevat kaapelit ja johdot voivat olla näkyvillä ajoneuvon sisä- tai ulkopuolelta. Älä missään tapauksessa kosketa johdotoihin tai kaapeleihin, koska seurausena voi olla hengenvaarallinen sähköisku.
- Ajoneuvosta mahdollisesti valuva elektrolyyttineste tai vuotava kaasu ei ainoastaan ole myrkyllistä, mutta myös helposti syttyvää. Tämän varalta avaa ikkunat ja pysy turvallisessa paikassa ja turvallisella etäisyydellä ajoneuvosta. Ota välittömästi yhteys valtuutettuun Kia-huoltoon ja mainitse heille myös, että kyseessä on hybridiajoneuvo.

(Jatkuu)

(Jatkuu)

- Jos ajoneuvoa on hinattava, tutustu kappaleeseen “Hinaaminen” edellisillä sivuilla.
- Jos ajoneuvo on vakavasti vahingoittunut, pysy turvallisella etäisyydellä (yli 15 metriä) ajoneuvosta tai muista mahdollisista tulipalon lähteistä.

VAROITUS

Jos tulipalo syttyy:

Jos huomaat mitään kipinöintiä, kaasuvuotoja, liekkejä tai polttoainevuotoja ajoneuvossa, soita välittömästi hätänumeroon ja valtuutettuun Kia-huoltoon. Kerro myös heille, että kyseessä on hybridiajoneuvo.

VAROITUS

Jos ajoneuvon tulvii vettä:

Jos ajoneuvon tulvii vettä, korkeajännitteinen akku saattaa aiheuttaa sähköiskun tai tulipalon. Tällöin sammuta hybridijärjestelmä, ota avain mukaasi ja siirry turvalliseen paikkaan. Älä koskaan ole kosketuksissa vettä tulvineeseen ajoneuvon. Ota välittömästi yhteys valtuutettuun Kia-huoltoon ja mainitse heille myös, että kyseessä on hybridiajoneuvo.

VARUSTEET ONGELMATILANTEEN SATTUESSA (MIKÄLI VARUSTEENA)

Ajoneuvossa on varusteena hätätilanteen varalta erilaisia tarvikkeita.

Ensiapupakkaus

Tämä pakkaus sisältää tarvikkeita, kuten sakset, siteen, teippiä jne. antamaan ensiapua loukkaantuneelle henkilölle.

Varoituskolmio

Aseta varoituskolmio tien varteen varoittamaan tulevaa liikennettä hätätilanteissa, joissa ajoneuvo on esimerkiksi pysäköity pientareelle ongelman vuoksi.

Rengaspainemittari (mikäli varusteena)

Renkaat menettävät hieman ilmaa jokapäiväisessä ajossa, jolloin sinun tulee lisätä sitä säännöllisesti. Tämä ei yleensä ole merkki vuotavasta renkaasta, vaan normaalista kulumisesta. Tarkasta rengaspaineet aina renkaiden ollessa kylmänä, koska lämpötilan nousu nostaa painetta.

Tarkastaaksesi rengaspaineet, noudata seuraavia vaiheita:

1. Avaa täyttöventtiilin korkki, joka sijaitsee vanteessa.
2. Paina mittaria rengasventtiiliä vasten. Hieman ilmaa saattaa karata tätä suorittaessasi ja enemmän, jos et paina mittaria tiukasti.
3. Mittari antaa lukeman, kun painat sitä tiukasti.
4. Lue rengaspaine mittarista ottaaksesi selvää, onko paine alhainen vai korkea.
5. Säädä rengaspaineet määritettyyn paineeseen. Ks. "Renkaat ja vanteet" luvussa 9.
6. Kiinnitä täyttöventtiilin korkki takaisin paikoilleen.

Huolto

Moottoritila	8-4	Jousituksen kiinnityspultit	8-11
Huolto	8-5	Ohjausvaihte, vivusto ja suojakumit/pallonivelet . . .	8-12
Omistajan vastuu	8-5	Vetoakselit ja suojakumit	8-12
Omistajan huoltojen varotoimenpiteet	8-5	Ilmastointijärjestelmän kylmäaine	8-12
Omistajan huolto	8-7	Moottoriöljy	8-13
Omistajan huolto-ohjelma	8-7	Moottoriöljyn määrän tarkastaminen	8-13
Määräaikaishuollon kohtien selitteet	8-9	Moottoriöljyn ja -suodattimen vaihtaminen	8-14
Moottoriöljy ja -suodatin	8-9	Jäähdytysnesteen määrän tarkastaminen	8-15
Hybridijärjestelmän käynnistys- ja generaattorihihna 8-9		Jäähdytysneste	8-15
Polttoainesuodatin (benssiini)	8-9	Moottorin jäähdytysneste	8-16
Polttoaineletkut ja -liittimet	8-9	Inverterin jäähdytysneste	8-17
Huohotinletku (benssiinimoottori) ja polttoaineen täyttökansi	8-9	Suositteltu jäähdytysneste	8-17
Kampikammion tuuletusletkut (mikäli varusteena) . 8-10		Jäähdytysnesteen vaihtaminen	8-19
Ilmansuodatin	8-10	Jarruneste (mikäli varusteena)	8-20
Sytytystulpat (benssiinimoottorit)	8-10	Jarrunesteen määrän tarkastus	8-20
Jäähdytysjärjestelmä	8-10	Pesuneste	8-21
Jäähdytysneste (Moottori / Invertteri)	8-10	Pesunesteen määrän tarkastaminen	8-21
Automaattivaihteiston öljy	8-10	Seisontajarru (mikäli varusteena)	8-22
Jarruletkut ja kulutuspinnat	8-11	Seisontajarrun tarkastaminen	8-22
Jarruneste (mikäli varusteena)	8-11	Ilmansuodatin	8-23
Seisontajarru (mikäli varusteena)	8-11	Suodattimen vaihtaminen	8-23
Jarrulevyt, -palat, -satulat ja -navat	8-11	Suodattimen tarkastaminen	8-25

Raitisilmasuodatin	8-25	Moottoritilan sulakkeen vaihtaminen	8-49
Pyyhkijän sulat	8-27	Sulake-/relerasian kuvaus	8-51
Sulan tarkastaminen	8-27	Polttimot	8-66
Sulan vaihtaminen	8-27	Polttimon vaihtamisen varotoimenpiteet	8-66
Akun käyttöiän parantaminen	8-30	Valopolttimon asento (edessä)	8-68
Akku (12V)	8-30	Valopolttimon asento (takana)	8-69
Akun kapasiteetin tarra	8-32	Valopolttimon asento (sivulla)	8-70
Akun lataaminen	8-32	Ajovalopolttimon vaihtaminen (Xenon)	8-70
Kohteiden ohjelmoiminen uudelleen	8-33	Ajovalopolttimon vaihtaminen (Läihvalo)	8-71
Renkaiden huolenpito	8-34	Ajovalopolttimon vaihtaminen (Kaukovalo)	8-72
Suositellut rengaspaineet kylminä	8-34	LED-ajovalopolttimon vaihto (kauko-/Läihvalo)	8-73
Renkaat ja vanteet	8-34	Etusuuntavilkun polttimon vaihtaminen	8-73
Rengaspaineiden tarkastaminen	8-35	Seisontavalon + DRL-päivävalon (LED-tyyppi) polttimon vaihto	8-74
Renkaan kiertovaihto	8-36	Sivuvilkkujen polttimon vaihtaminen	8-74
Pyöränkulmat ja renkaan tasapainotus	8-37	Takasuuntavilkun polttimon vaihtaminen	8-74
Renkaan vaihtaminen	8-38	Jarru- ja takavalopolttimon (LED) vaihtaminen	8-76
Vanteen vaihtaminen	8-39	Peruutusvalopolttimon vaihtaminen	8-76
Renkaan pito	8-39	Rekisterivalopolttimon vaihtaminen	8-77
Renkaan huolto	8-40	Lisäjarruvalon polttimon vaihtaminen	8-78
Renkaan sivupinnan merkinnät	8-40	Karttavalopolttimon vaihtaminen	8-78
Matalaprofiilirenkaat(mikäli varusteena)	8-44	Häikäisysoijan peilin valopolttimon vaihtaminen ..	8-78
Sulakkeet	8-46	Sisävalopolttimon vaihtaminen	8-79
Sisätilan sulakerasian sulakkeen vaihtaminen	8-47		

Hansikaslokeron valopolttimon vaihtaminen	8-80
Tavaratilan valon polttimon vaihtaminen	8-81
Korin hoito	8-82
Ulkopuolen hoito	8-82
Sisustuksen hoito	8-88
Päästöjenhallintajärjestelmä (mikäli varusteena)8-89	
1. Kampikammion päästöjen hallintajärjestelmä . . .	8-89
2. Haihtumiskaasupäästöjen hallintajärjestelmä. . .	8-89
3. Pakokaasupäästöjen hallintajärjestelmä	8-90

MOOTTORITILA

■ Bensiinimoottori (Nu 2.0L - GDI)

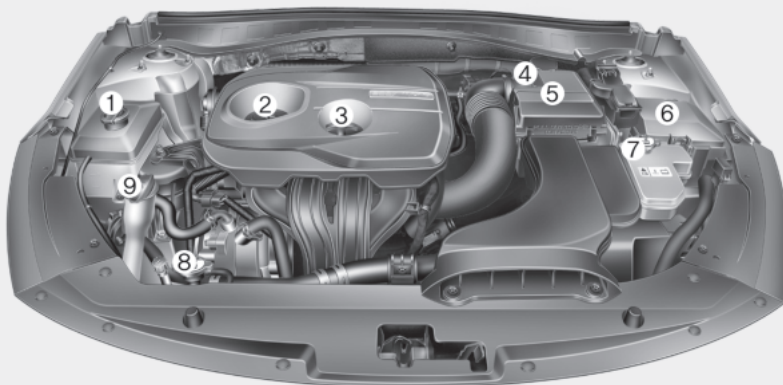

1. Jäähdytysnestesäiliö
2. Moottoriöljyn täyttöaukon korkki
3. Moottoriöljyn mittatikku
4. Jarrunestesäiliö
5. Ilmansuodatin
6. Sulakerasia
7. Inverterin jäähdytysnestesäiliö
8. Jäähdyttimen korkki
9. Tuulilasin pesunestesäiliö

* Auton varsinainen moottoritila saattaa poiketa kuvan mukaisesta.

OJFH075161L

HUOLTO

Sinun tulee olla erityisen varovainen suorittaessasi mitä tahansa huolto- tai tarkastustoimenpiteitä, ettet vahingoita itseäsi tai autoasi.

Sopimaton, viimeistelemätön tai puutteellinen huolto saattaa aiheuttaa autoosi käyttöongelmia, jotka voivat johtaa auton vahingoittumiseen, onnettomuuteen tai henkilövahinkoon.

Omistajan vastuu

* HUOMAUTUS

Huoltojen ja tietojen kirjaamisen suorittaminen on omistajan vastuulla.

Suosittelemme, että huollatat ajoneuvosi valtuutetussa Kia-huollossa.

Sinun tulee säilyttää asiakirjat, joista ilmenee, että autosi oikea huolto on suoritettu huolto-ohjelman vaatimusten mukaisesti (ks. huoltokirja).

Tarvitset näitä tietoja tositteena oikeasta, vaatimukset täyttävästä huollosta mahdollisissa takuutapauksissa.

Yksityiskohtaiset takuehdot on auton mukana luovutetuissa takuudokumenteissa.

Takuu ei kata korjauksia ja säätöjä, jotka ovat aiheutuneet sopimattomasta huollosta tai vaadittujen huoltojen puuttumisesta.

Omistajan huoltojen varotoimenpiteet

Sopimaton tai viimeistelemätön huolto saattaa johtaa ongelmiin. Tämä luku antaa ohjeita ainoastaan huoltotöille, jotka ovat helposti suoritettavissa.

* HUOMAUTUS

Sopimaton omistajan suorittama huolto takuun aikana saattaa vaikuttaa takuun voimassaoloon. Lisätietoja löydät erillisistä takuudokumenteista, jotka on toimitettu auton mukana. Jos olet yhtään epävarma huolloista tai huoltotoimenpiteistä, suosittelemme kääntymään Kia-huollon puoleen.

VAROITUS - Huoltotyöt

- Auton huoltotoimenpiteiden suorittaminen voi olla vaarallista. Joidenkin huoltotoimenpiteiden suorittamiseen sisältyy vakavan loukkaantumisen riski. Jos sinulla ei ole riittävää tietämystä ja kokemusta tai oikeita työkaluja ja välineistöä työn suorittamiseen, suosittelemme huollattamaan järjestelmän valtuutetussa Kia-huollossa.
- Työskenteleminen moottoritasassa moottorin ollessa käynnissä on vaarallista. Se on vielä vaarallisempaa, jos päälläsi on löysät vaatteet tai koruja. Nämä voivat takertua liikkuviin osiin aiheuttaen vammoja. Tämän vuoksi, jos sinun on pakko pitää moottori käynnissä työskennellessäsi moottoritasassa, poista kaikki korut (erityisesti sormukset, rannekorut, rannekellot ja kaulaketjut) sekä solmiot, kaulaliinat ja vastaavat vaatekappaleet ennen kuin menet moottorin tai jäähdyntuulettimen lähetyville.

HUOMIO

- Älä aseta painavia tavaroita äläkä kohdista liiallista voimaa moottoritalan suojukseen (mikäli varusteena) tai polttoainekomponenttien päälle.
- Suosittelemme kääntymään valtuutetun Kia-huollon puoleen polttoainejärjestelmän (polttoaineletkut ja suutinlaitteet) tarkastamiseksi.
- Älä aja pitkiä matkoja moottoritalan suojus (mikäli varusteena) poistettuna.
- Suorita moottoritalan tarkastukset kaukana avotulesta.
Polttoaine, pesunesteet ja muut helposti syttyvät nesteet voivat aiheuttaa tulipalon.
- Ennen kuin kosket akkuun, virtakaapeleihin tai sähköjohtoihin, akun negatiivinen napa (“-”) tulee irrottaa. Muussa tapauksessa sähkövirta voi aiheuttaa sähköiskun.

(Jatkuu)

(Jatkuu)

- Kun poistat sisätilan suojusta talttapäisellä (-) ruuvimeisselillä, ole varovainen, ettet vahingoita suojusta.
- Varo, ettet saa palovammaa tai sähköiskua polttimeita vaihtaessasi.

OMISTAJAN HUOLTO

Seuraavat luettelot sisältävät ajoneuvon tarkastuksia, jotka tulisi suorittaa ilmoitetuin aikavälein, jotta varmistettaisiin ajoneuvon turvallinen ja luotettava toiminta.

Mistä tahansa haittatekijästä on ilmoitettava huoltoon mahdollisimman pian.

Nämä omistajan huoltotarkastukset eivät ole takuun piirissä ja niiden vaatimasta työajasta, osista ja nesteistä saatetaan veloittaa.

Omistajan huolto-ohjelma

Kun pysähdyt tankkaamaan:

- Tarkasta moottoriöljyn määrä.
- Tarkasta jäähdytysnesteen määrä jäähdytysnestesäiliöstä.
- Tarkasta tuulilasin pesunesteen määrä.
- Tarkasta, onko renkaat menettäneet painetta.

VAROITUS

Ole varovainen tarkastaessasi moottorin jäähdytysnesteen määrää moottorin ollessa lämmin. Tulikuumaa jäähdytysnestettä tai höyryä saattaa suihkuta kovalla paineella. Tämä voi aiheuttaa palovammoja tai muita vakavia loukkaantumisia.

Kun käytät autoa:

- Huomioi muutokset auton pakoputken äänessä tai pakokaasujen hajussa.
- Tarkkaile, ettei ohjauspyörä värise. Kiinnitä huomiota, jos ohjauspyörän kääntämiseen vaadittava voima vaihtelee tai sen keskityskohta muuttuu.
- Huomaa, jos autosi ”puoltaa” voimakkaasti puolelle tai toiselle ajaessasi tasaisella, suoralla tiepinnalla.
- Kun jarrutat, kuuntele ja tarkkaile epätavallisia ääniä, ajoneuvon puoltamista, lisääntyntä polkimen liikettä tai vaikeasti painettavaa jarrupoljinta.
- Jos vaihteistossa tapahtuu luistoa tai muita muutoksia, tarkasta vaihteistoöljyn määrä.
- Tarkasta automaattivaihteiston P-asennon (pysäköinti) toiminta.
- Tarkasta seisontajarru.
- Tarkasta nestevuodot auton alta (vesipisaroiden tippuminen ilmastointijärjestelmästä sen käytön aikana tai jälkeen on normaalia).

Vähintään kuukausittain:

- Tarkasta jäähdytysnesteen määrä säiliössä.
- Tarkasta kaikkien ulkovalojen, kuten jarruvalojen, suuntavilkkujen ja varoitussvilkkujen toiminta.
- Tarkasta kaikkien pyörien rengaspaineet (mukaan lukien varapyörän).

Vähintään kahdesti vuodessa (esim. keväisin ja syksyisin):

- Tarkasta jäähdyttimen, lämmittimen ja ilmastoinnin letkut mahdollisista vuodoista tai vahingoista.
- Tarkasta tuulilasin pesunesteen ja pyyhkijöiden toiminta. Puhdista pyyhkimien sulat puhtaalla kankaalla, joka on kostutettu pesunesteellä.
- Tarkasta ajovalojen suuntaus.
- Tarkasta äänenvaimennin, pakoputket, suojukset ja kiinnittimet.
- Tarkasta olka- ja lantiovöiden toiminta ja kuluneisuus.
- Tarkasta renkaiden kuluneisuus ja pyöränmutterien kireys.

Ainakin kerran vuodessa:

- Puhdista korin ja ovien vedenpoistokanavat.
- Tarkasta ja voitele ovien ja luukkujen saranat.
- Voitele ovien ja luukkujen lukot ja salvat.
- Voitele ovien kumitiivisteet.
- Tarkasta ilmastointijärjestelmä.
- Tarkasta ja voitele automaattivaih-teiston vivustot.
- Puhdista akku ja navat.
- Tarkasta jarrunesteen taso.

MÄÄRÄAIKAISHUOLLON KOHTIEN SELITTEET

Moottoriöljy ja -suodatin

Moottoriöljy ja -suodatin on vaihdettava huolto-ohjelman mukaisin väliajoin. Jos autoa käytetään raskaissa olosuhteissa, öljy ja suodatin on vaihdettava useammin.

Hybridijärjestelmän käynnistys- ja generaattorihihna

Hybridijärjestelmän käynnistys- ja generaattorihihna on vaihdettava huolto-ohjelman mukaisin väliajoin.

Polttoainesuodatin (benssiini)

Kia-bensiinimallit on varustettu pitkäkestoisella polttoainesuodattimella, joka on integroitu polttoainesäiliöön. Osan vaihtaminen tai huoltaminen ei ole tarpeen riippuen polttoaineen laadusta. Jos ajon aikana ilmenee merkittäviä turvallisuusongelmia, kuten polttoaineen virtauksen katkeamista tai liiallista virtausta, tehon heikkenemistä, kylmäkäynnistysongelmia tms., polttoainesuodatin tulee tarkastuttaa ja tarpeen vaatiessa vaihdattaa.

Suosittelemme, että polttoainesuodatin tarkastetaan ja vaihdetaan valtuutetussa Kia-huollossa.

Polttoaineletkut ja -liittimet

Tarkasta polttoainelinjat, -letkut ja -liittimet mahdollisista vuodoista ja vahingoista. Suosittelemme, että polttoainelinjat, -putket ja -liittimet vaihdetaan valtuutetussa Kia-huollossa.

Huohotinletku (benssiinimoottori) ja polttoaineen täyttökansi

Huohotinputki ja polttoaineen täyttöaukon korkki on tarkastettava huolto-ohjelman määräämin väliajoin. Varmista, että uusi huohotinputki tai polttoainekorkki vaihdetaan oikein.

Kampikammion tuuletusletkut (mikäli varusteena)

Tarkasta letkujen pinnat mahdollisista lämpö- ja/tai mekaanisista vahingoista. Kova ja hauras kumi, murtumat, halkeamat, leikkaumat, kulumat ja pullistumat ovat merkkejä kulumisesta. Erytystä huomiota on kiinnitettävä niiden putkien pintoihin, jotka sijaitsevat lähimpänä lämmön lähteitä, kuten pakosarjaa.

Tarkasta letkujen reititys, jotta varmistuisit siitä, etteivät ne tulisi kosketuksiin lämpölähteiden, terävien kulmien tai liikkuvien osien kanssa. Nämä voivat aiheuttaa lämpövahinkoja tai mekaanista kulumista. Tarkasta kaikki letkuliitokset, kuten puristimet ja liittimet: niiden on oltava oikein kiinnittyneet ja niissä ei saa esiintyä vuotoja. Letkut tulee vaihtaa välittömästi, jos niissä on vahingon tai kulumisen merkkejä.

Ilmansuodatin

Suosittelemme, että ilmansuodatin vaihdetaan valtuutetussa Kia-huollossa.

Sytytystulpat (bensiniinimoottorit)

Varmista uusia sytytystulppia asentessasi, että niiden lämpöarvo on oikea.



VAROITUS

Älä irrota tai tarkasta sytytystulppia, kun moottori on kuuma. Vaarana on saada palovamma!

Jäähdytysjärjestelmä

Tarkasta jäähdytysjärjestelmän osat, kuten jäähdytin, jäähdytysnestesäiliö, letkut ja liittimet, mahdollisista vuodoista ja vahingoista. Vaihdeta vahingoittuneet osat uusiin.

Jäähdytysneste (Moottori / Inverteri)

Jäähdytysneste on vaihdettava huolto-ohjelman mukaisin väliajoin.

Automaattivaihteiston öljy

Automaattivaihteiston öljyä ei tarvitse vaihtaa, jos autoa käytetään normaaleissa olosuhteissa.

Suosittelemme, että automaattivaihteistoöljy vaihdetaan valtuutetussa Kia-huollossa huolto-ohjelman mukaisesti.

* HUOMAUTUS

Automaattivaihteistoöljy on yleensä väriään punaista.

Kun autolla ajetaan, automaattivaihteistoöljy alkaa tummua. Tämä on normaalia, eikä sinun tule tehdä öljyn vaihtopäätöstä värin muuttumisen perusteella.

HUOMIO

Väärän tyyppisen nesteen käyttäminen saattaa johtaa vaihteiston toimintahäiriöihin ja vioittumiseen.

Käytä ainoastaan määrättyä automaattivaihteistoöljyä. (Noudata luvun 9 kappaletta ”Tilavuudet ja suositellut voiteluaineet”).

Jarruletkut ja kulutuspinnot

Tarkasta silmämääräisesti asennuksen virheettömyys, mahdollinen hankaaminen, kuluneisuus ja vuodot. Vaihdata kuluneet tai vahingoittuneet osat uusiin välittömästi.

Jarruneste (mikäli varusteena)

Tarkasta jarrunesteen määrä jarrunestesäiliössä. Tason tulee olla säiliön sivun ”MIN” ja ”MAX” -merkkien välissä. Käytä ainoastaan jarrujen hydraulineslettä, joka täyttää DOT 3 tai DOT 4 -määräyksen.

Seisontajarru (mikäli varusteena)

Tarkasta seisontajarrujärjestelmä mukaan lukien seisontajarruvipu (tai poljin) ja kaapelit.

Jarrulevyt, -palat, -satulat ja -navat

Tarkasta jarrupalojen ja -levyjen kuluneisuus sekä satulat mahdollisista nestevuodoista.

Saadaksesi lisätietoja jarrupalojen tai kosketuspintojen kulumisrajoista, suosittelemme tutustumaan Kian Internet-sivustoon.

<http://www.kia-hotline.com>

Jousituksen kiinnityspultit

Tarkasta jousituksen kiinnitykset mahdollisilta löystymisiltä tai vahingoilta. Kiristä määritettyyn kiristysmomenttiin.

Ohjausvaihte, vivusto ja suojakumit/pallonivelet

Kun auto on paikoillaan ja moottori sammutettu, tarkasta ohjauspyörän liiallinen vapaaliike.

Tarkasta vivusto taipumilta ja vahingoilta. Tarkasta suojakumit ja pallonivelet kulumisilta, murtumilta tai vahingoilta. Vaihdata vahingoittuneet osat uusiin.

Vetoakselit ja suojakumit

Tarkasta vetoakselit, suojakumit ja kiinnikkeet murtumilta, kulumisilta ja vahingoilta. Vaihdata vahingoittuneet osat uusiin ja lisää tarpeen vaatiessa rasvaa.

Ilmastointijärjestelmän kylmäaine

Tarkasta ilmastointijärjestelmän letkut ja liittimet mahdollisista vuodoista ja vahingoista.

MOOTTORIÖLJY

Moottoriöljyn määrän tarkastaminen

■ Bensinimoottori (Nu 2.0L - GDI)

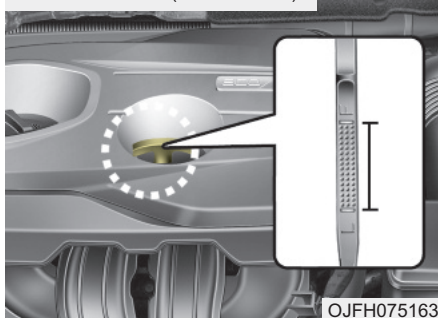

1. Varmista, että auto on tasaisella pinnalla.
2. Käynnistä moottori ja anna sen saavuttaa normaali toimintalämpötila.
3. Sammuta moottori ja odota muutama minuutti (noin 5 minuuttia), että öljy ehtii asettua takaisin öljypohjaan.
4. Vedä mittatikku ulos, pyyhi se puhtaaksi ja aseta se kokonaan takaisin paikoilleen.

VAROITUS -

Jäähdyttimen letku

Varo, ettet kosketa jäähdyttimen letkuun tarkastaessasi tai lisätesäsi moottoriöljyä, sillä se saattaa olla riittävän kuumaa aiheuttaakseen palovammoja.

5. Vedä mittatikku uudelleen ulos ja tarkasta pinnan taso. Pinnan tulisi olla "F" (Full) ja "L" (Low) -merkkien välissä.

HUOMIO

- *Älä täytä moottoriöljyä liikaa. Se saattaa vahingoittaa moottoria ja pakokaasujen puhdistusjärjestelmää.*
- *Älä läikytä moottoriöljyä lisätesäsi tai vaihtaessasi sitä. Jos moottoriöljyä putoaa moottoritiilaan, pyyhi se pois välittömästi.*
- *Öljymäärän mittatikun puhdistuksessa on käytettävä puhdasta kangasta. Moottoriin saattaa aiheutua vahinkoa, jos kankaassa on epäpuhtauksia.*

■ Bensiinimoottori (Nu 2.0L - GDI)

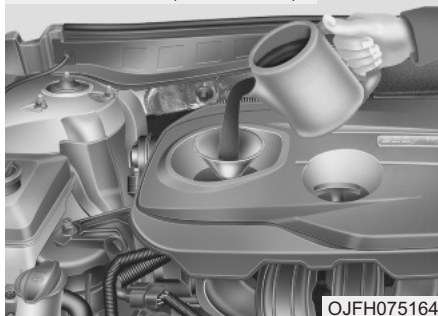

Jos se on lähellä "L" (Low) -merkkiä, lisää sen verran öljyä, että pinnan taso asettuu "F" (Full) -merkin kohdalle. **Älä täytä liikaa.**

Käytä suppiloa, jotta öljyä ei läikkyisi moottorin osiin.

Käytä ainoastaan määrättyjä moottoriöljyjä. (Noudata luvun 9 kappaletta "Tilavuudet ja suositellut voiteluaineet").

Moottoriöljyn ja -suodattimen vaihtaminen

Suosittelimme, että moottoriöljy ja polttoainesuodatin vaihdetaan valtuutetussa Kia-huollossa.

VAROITUS

Käytetty moottoriöljy saattaa aiheuttaa ihon ärtymistä tai syöpää pitempiaikaisen ihokosketuksen seurauksena. Käytetty moottoriöljy sisältää kemikaaleja, jotka ovat aiheuttaneet syöpää koe-eläimille laboratorio-olosuhteissa. Suojaa aina ihosi pesemällä kädet huolellisesti saippualla ja lämpimällä vedellä välittömästi käytetyn öljyn käsittelyn jälkeen.

JÄÄHDYTYSNESTE

Korkeapaineisessa jäähdytysjärjestelmässä on säiliö, joka on täytetty ympärivuotiseen käyttöön tarkoitetulla pakasnesteseoksella. Säiliö on täytetty tehtaalla.

Tarkasta nesteen pakkaskestävyys ja sen taso vähintään kerran vuodessa, ennen talvikauden alkamista ja ennen kylmempään ilmastoon matkustamista.

HUOMIO

- *Jos moottori ylikuumentuu liian alhaisesta jäähdytysnestetasosta johtuen, jäähdytysnesteen lisääminen saattaa aiheuttaa halkeamia moottorissa. Estääksesi vahingot, lisää moottorin jäähdytysnestettä hitaasti pienissä erissä.*
- *Älä aja autolla, jossa ei ole jäähdytysnestettä. Tämä voi aiheuttaa vesipumpun vahingoittumisen tai moottoririkon.*

Jäähdytysnesteen määrän tarkastaminen

VAROITUS



Jäähdyttimen korkin avaaminen

- Älä koskaan yritä avata jäähdyttimen korkkia, kun moottori on käynnissä tai lämmin. Näin toimimalla jäähdytysjärjestelmä ja moottori voivat vahingoittua. Lisäksi kuuma jäähdytysneste ja höyryt voivat aiheuttaa vakavia henkilövahinkoja.
- Sammuta moottori ja odota, kunnes se on jäähtynyt. Ole erittäin huolellinen avatessasi jäähdyttimen korkkia. Aseta paksu pyyhe sen ympärille ja käännä sitä hitaasti vastapäivään ensimmäiseen rajoittimeen. Poistu kauemmaksi paineen vapautuessa jäähdytysjärjestelmästä.

(Jatkuu)

(Jatkuu)

Kun olet varma, että kaikki paine on vapautunut, paina korkkia alaspäin käyttämällä paksua pyyhettä ja jatka kääntämistä vastapäivään avataksesi sen.

- Vaikka moottori ei olisi käynnissä, älä avaa jäähdyttimen korkkia tai kuivaa tulppaa moottorin ja jäähdyttimen ollessa lämpimiä. Kuumaa jäähdytysnestettä tai höyryä saattaa silti suihkuta paineella aiheuttaen vakavia vammoja.

Moottorin ja/tai invertterin jäähdytysnesteeseen vaikuttaa hybridijärjestelmän lämpötila. Ennen kuin tarkastat tai täytät moottorin ja/tai invertterin jäähdytysnestettä, sammuta hybridijärjestelmä.

VAROITUS



Sähkömoottori (jäähdyttimen tuuletin) ohjautuu moottorin jäähdytysnesteen lämpötilan, ilmastonin kylmäaineen paineen ja ajoneuvon nopeuden mukaan. Joissain tilanteissa se saattaa toimia, vaikka moottori ei olisi käynnissä. Ole äärimmäisen varovainen työskennellessäsi jäähdytintuulettimen lähetyvillä, ettet loukkaa itseäsi pyöriviin tuuletinsiipiin. Kun moottorin jäähdytysnesteen lämpötila laskee, sähkömoottori sammuu automaattisesti. Tämä on normaali ilmiö.

Jos autossasi on bensiinin suora-suihkutus (GDI), jäähdyttimen tuuletin saattaa toimia, kunnes irrotat akun negatiivisen kaapelin.

Moottorin jäähdytysneste

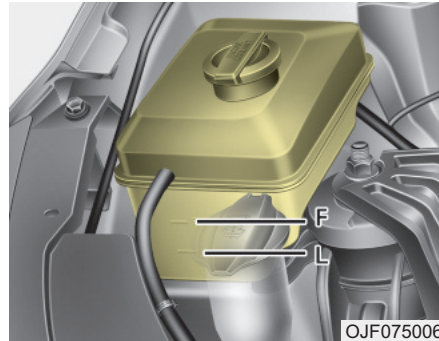

Tarkasta kaikkien jäähdytys- ja lämmitysjärjestelmän letkujen kunto ja liitos. Vaihda turvonneet tai kuluneet letkut uusiin.

Jäähdytysnesteen taso tulee täyttää jäähdytysnestesäiliön sivun "F" (Full) ja "L" (Low) -merkkien väliin, kun moottori on viileä.

Jos jäähdytysnesteen taso on alhainen, lisää määrättyä jäähdytysnestettä, jotta saavutettaisiin riittävä suoja pakkaselta ja korroosiolta. Täytä taso "F" (Full) -merkkiin asti, mutta älä täytä sen yli. Jos täyttöjä joudutaan suorittamaan usein, suosittelemme tarkastuttamaan järjestelmän valtuutetussa Kia-huollossa.

HUOMIO

Mikäli jäähdytysnesteen määrä putoaa äkillisesti, niin autolla ajaa ei tule jatkaa mahdollisten lisävaurioiden ehkäisemiseksi

Inverterin jäähdytysneste



OJFH075186L

Tarkasta kaikkien jäähdytys- ja lämmitysjärjestelmän letkujen kunto ja liitos. Vaihda turvonneet tai kuluneet letkut uusiin.

Jäähdytysnesteen taso tulee täyttää jäähdytysnestesäiliön sivun MAX ja MIN-merkkien väliin, kun moottori on viileä.

Jos jäähdytysnesteen taso on alhainen, lisää määrättyä jäähdytysnestettä, jotta saavutettaisiin riittävä suoja pakkaselta ja korroosiolta. Täytä taso MAX-merkkiin asti, mutta älä täytä sen yli. Jos täyttöjä joudutaan suorittamaan usein, suosittelemme tarkastuttamaan järjestelmän valtuutetussa Kia-huollossa.

Suosittelut jäähdytysneste

- Kun lisäät jäähdytysnestettä ajoneuvoosi, käytä ainoastaan ionivaihdetua tai pehmeää vettä äläkä koskaan sekoita kovaa vettä tehtaan täyttämään jäähdytysnesteeseen. Väärä jäähdytysnesteseos voi johtaa vakaviin toimintahäiriöihin ja moottoririkoon.
- Autosi moottorissa on alumiinisia osia, jotka on suojattava korroosiolta ja jäätymiseltä etyleeniglykoli- ja fosfaattipohjaisella jäähdytysnesteellä.
- ÄLÄ KÄYTÄ alkoholia tai metanolia sisältävää nestettä tai sekoita niitä suositeltuihin nesteisiin.
- Älä käytä liuosta, joka sisältää yli 60 % tai alle 35 % pakkasnestettä. Tällöin liuoksen vaikutus heikkenee.

Seossuhteet selviävät seuraavasta taulukosta.

Ulkoilman lämpötila	Seossuhde (tilavuus-%)	
	Pakkasneste	Vesi
-15 °C	35	65
-25 °C	40	60
-35 °C	50	50
-45 °C	60	40

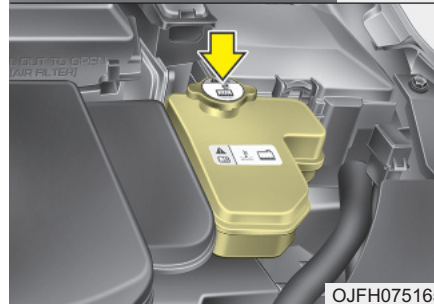
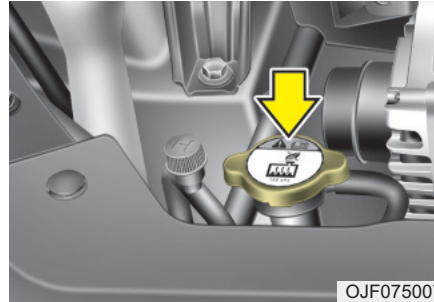

VAROITUS



Jäähdyttimen korkki

Älä avaa jäähdyttimen korkkia, kun moottori ja jäähdytin ovat lämpimiä. Tulikuumaa jäähdytysnestettä tai höyryä saattaa suihkuta paineella aiheuttaen vakavia vammoja.

Jäähdytysnesteen vaihtaminen

Suosittelimme, että jäähdytysneste vaihdetaan valtuutetussa Kia-huollossa.

HUOMIO

Aseta paksu kangas jäähdyttimen korkin ympärille ennen jäähdytysnesteen lisäämistä estääksesi jäähdytysnesteen läikkymisen moottorin osiin, kuten laturiin.

VAROITUS -

Jäähdytysneste

- Älä lisää jäähdytys- tai pakkasnestettä pesunestesäiliöön.
- Jäähdytysneste voi heikentää näkyvyyttä, kun sitä suihkutaan tuulilasille, jolloin seurauksena voi olla auton hallinnan menettäminen tai maalipinnan ja korin vahinkoja.

JARRUNESTE (MIKÄLI VARUSTEENA)

Jarrunesteen määrän tarkastus

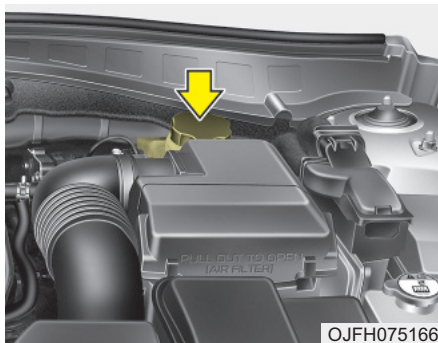

Tarkasta säiliön nestemäärä säännöllisesti. Nestetason tulee olla säiliön sivun "MIN" ja "MAX" -merkkien välissä.

Ennen säiliön korkin poistamista ja jarrunesteen lisäämistä puhdista säiliön korkin ympäröimä alue huolellisesti, jotta neste ei likaantuisi.

Jos taso on alhainen, lisää nestettä "MAX"-merkintään asti. Taso laskee ajokilometrien myötä. Tämä on normaali ilmiö, joka liittyy jarrupintojen kulumiseen.

Jos nestetaso on liian alhainen, suosittelemme, että järjestelmä tarkastetaan valtuutetussa Kia-huollossa.

Käytä ainoastaan määrättyjä jarrunesteitä. (Noudata luvun 9 kappaletta "Tilavuudet ja suositellut voiteluaineet").

Älä koskaan sekoita erityyppisiä nesteitä keskenään.

VAROITUS - Jarrunesteen vähenemisen

Jos jarrujärjestelmään on jatkuvasti lisättävä nestettä, suosittelemme tarkastuttamaan järjestelmän valtuutetussa Kia-huollossa.

VAROITUS - Jarruneste

Käsittele jarrunestettä varovaisesti sitä vaihtaessasi tai lisätessäsi. Varo, ettei sitä joutuu silmiin. Jos jarrunestettä joutuu silmiin, puhdista välittömästi runsaalla juoksevalla vedellä. Tarkastuta silmäsi lääkäriä mahdollisimman pian.

HUOMIO

Älä anna jarrunesteen kulkeutua auton maalipinnalle, koska maali saattaa vahingoittua. Ilmalle pidempään altistuneena ollutta jarrunestettä ei tulisi koskaan käyttää, koska sen laatu voi olla heikentynyt. Tämä tulee hävittää asianmukaisesti. Älä lisää väärnalaista nestettä. Pieni määrä mineraalipohjaista öljyä, kuten moottoriöljyä, voi vahingoittaa jarrujärjestelmän osia.

PESUNESTE

Pesunesteen määrän tarkastaminen

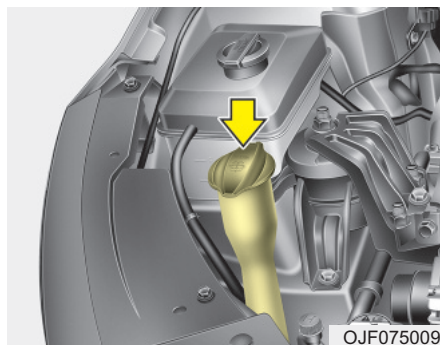

Säiliö on läpinäkyvä, jotta pystyisit tarkastamaan tason nopealla silmäyksellä.

Tarkasta nesteen määrä pesunestesäiliössä ja lisää nestettä tarvittaessa. Jos pesunestettä ei ole saatavilla, korvikkeena voidaan käyttää puhdasta vettä. Kuitenkin kylmissä ilmoissa on käytettävä pesunesteliuosta, jossa on jäätymisenestoainetta, jotta jäätyminen estettäisiin.

VAROITUS - Jäähdytysneste

- Älä lisää jäähdytys- tai pakkasnestettä pesunestesäiliöön.
- Jäähdytysneste voi heikentää näkyvyyttä, kun sitä suihkutaan tuulilasille, jolloin seurauksena voi olla auton hallinnan menettäminen tai maalipinnan ja korin vahinkoja.
- Tuulilasin pesuneste sisältää alkoholia, jonka seurauksena se voi syttyä joissain olosuhteissa. Älä päästä kipinälähteitä tai avotulta pesunesteen tai pesunestesäiliön lähelle. Auto saattaa vahingoittua tai matkustajat loukkaantua.
- Tuulilasin pesuneste on ihmisille ja eläimille myrkyllistä. Älä koske pesunesteeseen, äläkä päästä sitä suuhusi. Tämä voi olla terveydelle hengenvaarallista.

SEISONTAJARRU (MIKÄLI VARUSTEENA)

Seisontajarrun tarkastaminen



Tarkasta, onko liikemäärä ohjearvojen mukainen, kun seisontajarrupoljinta painetaan 294N (30 kg) voimalla. Lisäksi seisontajarrun tulisi yksinään pystyä pitämään auto paikallaan kohtalaisen jyrkässä mäessä. Jos liike on pidempi tai lyhyempi kuin suositeltu, suosittelemme huollattamaan järjestelmän valtuutetussa Kia-huollossa.

Liikemäärä : 6~7 pykälää

ILMANSUODATIN

Suodattimen vaihtaminen

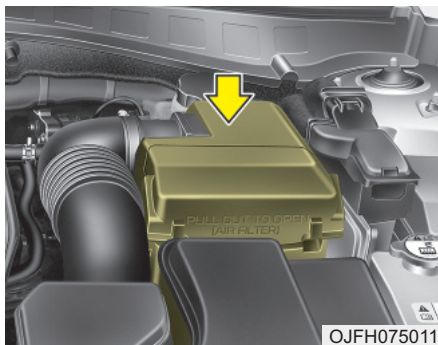

Tämä tulee vaihtaa tarpeen vaatiessa, ei pestä.

Voit puhdistaa suodattimen tarkastaessasi ilmansuodatinelementtiä.

Puhdista suodatin käyttämällä paineilmaa.

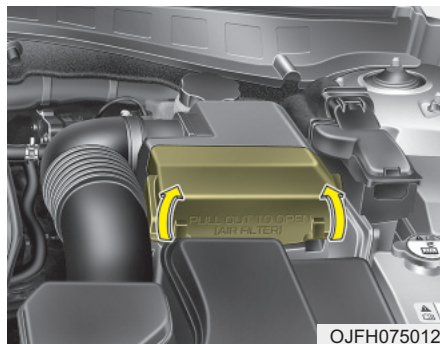

1. Vedä ilmansuodattimen suojus irti.

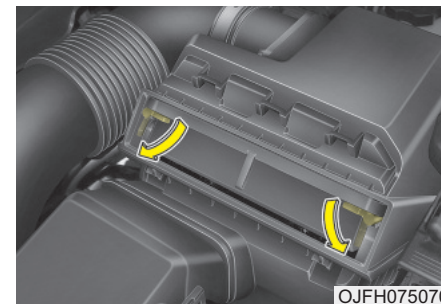

2. Avaa lukitsinvipu kääntämällä sitä alaspäin.

3. Vedä ilmansuodatin irti vaihtaaksesi sen.

4. Lukitse suojus käänteisessä järjestyksessä.

Vaihda suodatin huolto-ohjelman mukaisesti.

Jos ajoneuvoa käytetään erittäin pölyisillä tai hiekkaisilla alueilla, vaihda elementti suositeltuja vaihtovälejä useammin. (Ks. huoltokirjan "Vaativan käytön huolto-ohjelma").

HUOMIO

- **Älä aja, kun ilmansuodatin on irrotettu. Tällöin moottori kuluu nopeasti.**
- **Kun poistat ilmansuodatinta, ole varovainen, ettei pölyä tai likaa kulkeudu imukanavaan. Muussa tapauksessa seurauksena voi olla vahinkoja.**
- **Suosittellemme käyttämään valtuutetun Kia-huollon käyttämiä varaosia.**

RAITISILMASUODATIN

Suodattimen tarkastaminen

Ilmastointilaitteen raitisilmasuodatin tulee vaihtaa huolto-ohjelman mukaisesti. Jos autoa käytetään jatkuvasti hyvin saastuneissa kaupungeissa tai pölyisillä, vaikeakulkuisilla teillä, tulee se tarkastaa useammin ja vaihtaa aikaisemmin. Kun vaihdat ilmastointilaitteen raitisilmasuodattimen, noudata seuraavia toimenpiteitä ja varo, ettet vahingoita muita osia.

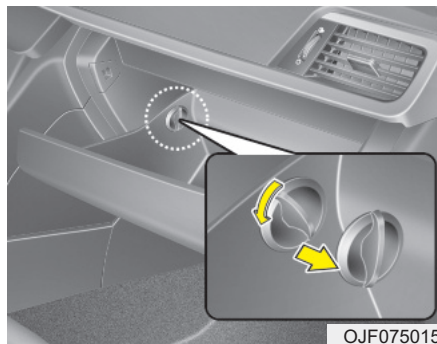

1. Avaa hansikaslokero ja poista molemminpuoliset pysäyttimet.

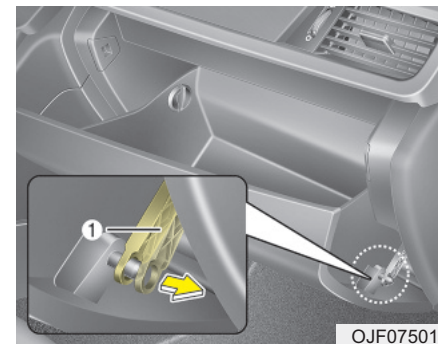

2. Kun hansikaslokero on avoinna, vedä tukikiinnikkeestä (1).

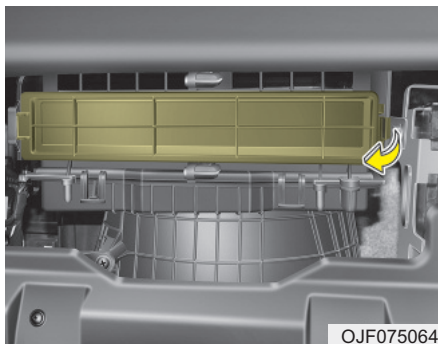

3. Irrota raitisilmasuodattimen kansi samalla, kun painat kannen oikealla puolella olevaa lukitsinta.

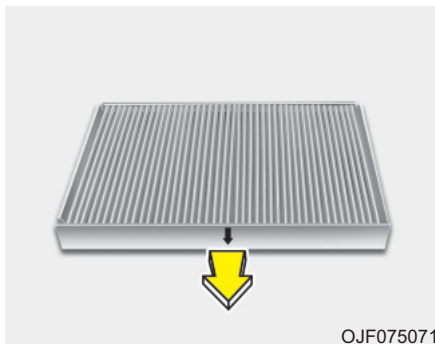

4. Vaihda raitisilmasuodatin uuteen.
5. Suorita asennus käänteisessä järjestyksessä.

* HUOMAUTUS

Vaihtaessasi ilmastointilaitteen raitisilmasuodatinta huolehdi, että asennat sen oikein. Muuten järjestelmästä saattaa kuulua melua ja suodattimen teho saattaa heikentyä.

PYYHKIJÄN SULAT

Sulan tarkastaminen

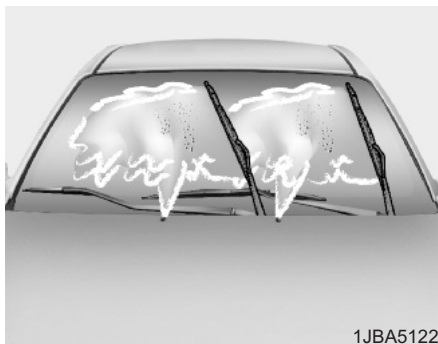

1JBA5122

* HUOMAUTUS

Kaupallisten kuumavahojen, joita käytetään automaattisissa autopesuloissa, tiedetään tekevän tuulilasin vaikeaksi puhdistaa.

Joko tuulilasin tai pyyhkijän sulan liikaantuminen vieraalla aineella voi heikentää tuulilasin pyyhkimien tehokkuutta. Likaantumista voivat aiheuttaa hyönteiset, mahla ja kaupallisissa autopesuloissa käytettävät kuumavahat. Jos sulat eivät pyyhi kunnolla, puhdistu sekä ikkuna että sulat hyvällä puhdistusaineella tai miedolla liuoksella ja huuhtelee huolellisesti puhtaalla vedellä.

⚠ HUOMIO

Estääksesi pyyhkimien vahingoittumisen, älä käytä bensiiniä, kerosiinia, maalitinneriä tai muuta liuotinta niissä tai niiden lähellä.

Sulan vaihtaminen

Jos pyyhkijät eivät enää pyyhi riittävän hyvin, sulat ovat ehkä kuluneet tai murtuneet, jolloin ne on vaihdettava.

⚠ HUOMIO

Älä yritä siirtää pyyhkimiä käsin, sillä pyyhkijän varsi tai muut osat voivat vahingoittua.

⚠ HUOMIO

Vääräntyyppisen pyyhkijäsulan käyttäminen saattaa johtaa pyyhkijöiden toimintahäiriöihin ja vioittumisiin.

Tuulilasin pyyhkijän sulka

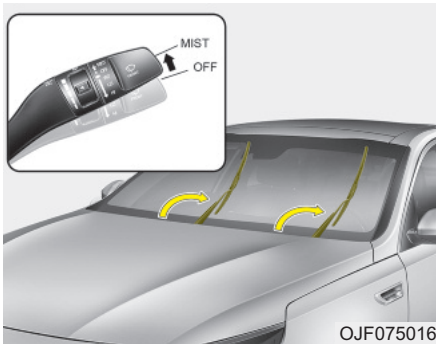

Toimenpiteen helpottamiseksi, siirrä tuulilasinpyyhkijät huoltoasentoon seuraavasti:

20 sekunnin sisällä moottorin sammuttamisesta siirrä vaihdevipu kertapyyhkäisyyn asentoon (MIST) ja pidä sitä siinä yli 2 sekuntia, kunnes pyyhkimet jäävät yläasentoon.



HUOMIO

Älä anna pyyhkijän pudota tuulilasille, sillä tuulilasi voi rikkoutua.

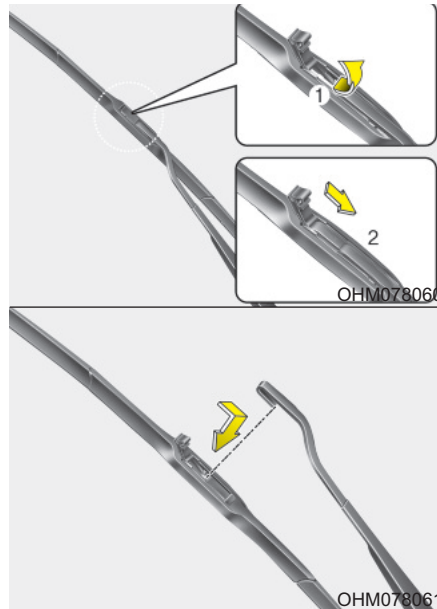

4. Palauta pyyhkijän varsi tuulilasiin.
5. Kytke autoon virta (ON) ja pyyhkijät palaavat normaaliin asentoon.

Tyyppi A

1. Nosta pyyhkijän varsi.
2. Nosta pyyhkijän lukitsin ylös. Vedä sitten pyyhkijän kokoonpanoa alas ja poista se.
3. Asenna uusi pyyhkijä.

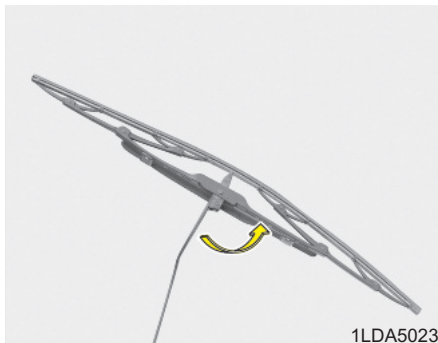

Tyyppi B

1. Nosta pyyhkijän varsi ja käännä pyyhkijän sulka siten, että muovinen lukitsin tulee esiin.

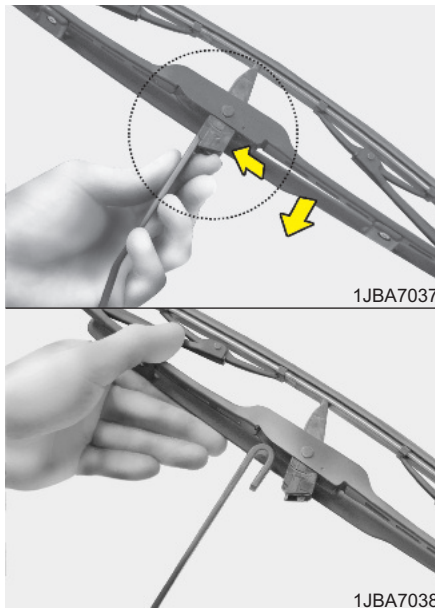

2. Purista lukitsinta ja liu'uta sulkaa alaspäin.
3. Nosta se irti varresta.
4. Asenna uusi pyyhkijä.

5. Palauta pyyhkijän varsi tuulilasiin.
6. Kytke autoon virta (ON) ja pyyhkijät palaavat normaaliin asentoon.

AKKU (12V)

Akun käyttöä parantaminen

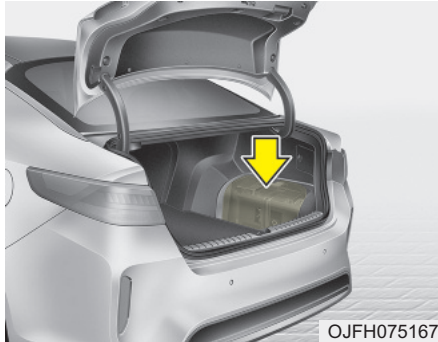

- Pidä akku hyvin kiinnittyneenä.
- Pidä akun kansi puhtaana ja kuivana.
- Pidä navat ja liittimet puhtaana, kiristettynä ja voideltuna akkurasvalla.
- Huuhtele roiskunut akkuneste välittömästi akun päältä veden ja soodan liuksella.
- Jos autoa ei aiota käyttää pitkään aikaan, irrota akkukaapelit.

* HUOMAUTUS

Alkuperäinen akku on huoltovapaa. Jos ajoneuvo on varustettu akulla, jossa on sivulla ylemmän ja alemman tason merkinnät, akun elektrolyyttitaso voidaan tarkastaa. Elektrolyyttitaso tulisi olla ALA (LOWER) ja YLÄ (UPPER) -merkkien välissä. Jos elektrolyyttitaso on alhainen, on tislattua vettä (älä koskaan lisää rikkihappoa tai muuta elektrolyyttiä). Kun suoritat täyttöä, ole huolellinen, ettei läikytä akun tai vastaavien komponenttien päälle. Älä ylitäytä akkukennoja. Tämä voi aiheuttaa muiden osien ruostumista. Tämän jälkeen varmista kennon korkkien kiinnittyminen. Suosittelemme, että käännyt valtuutetun Kia-huollon puoleen.

⚠ VAROITUS - Akun vaarat



Lue ohjeet ja noudata niitä huolellisesti aina akkua käsitellessäsi.



Pidä sytytetyt savukkeet, avotulet ja kipinälähteet kaukana akusta.



Akkukennoissa on räjähdysherkkää vetykaasua, joka voi räjähtää syttyessään.



Pidä akut lasten ulottumattomissa, koska ne sisältävät hyvin syövyttävää RIKKIHAPPOA. Älä anna akkuhapon kulkeutua iholle, silmiin, vaatteisiin tai maalipinnalle.

(Jatkuu)

(Jatkuu)

Jos akkunestettä joutuu silmiin, huuhtelee silmiä puhtaalla vedellä vähintään 15 minuuttia ja ota heti yhteys lääkäriin.

Jos akkunestettä joutuu iholle, pese altistuneet kohdat huolellisesti. Jos tunnet kipua tai polttavaa tunnetta, ota välittömästi yhteys lääkäriin.



Käytä suojalaseja, kun laitat akkua tai toimit sen lähellä. Huolehdi ilmanvaihdosta työskennellessäsi suljetuissa tiloissa.



Väärin hävitetty akku voi olla ympäristöllisesti ja terveydellisesti haitallinen. Hävitä paristo maan lain ja määräysten mukaisesti.

(Jatkuu)

(Jatkuu)

Akku sisältää lyijyä. Älä hävitä sitä käytön jälkeen. Suosittelemme, että käännyt valtuutetun Kia-huollon puoleen.

- Kun nostat muovikuorista akkua, liiallinen koteloon kohdistuva paine saattaa johtaa akkuhapon vuotoon aiheuttaen henkilövahinkoja. Nosta akku erityisellä nostolaitteella tai pidä kätesi vastakkaisissa kulmissa.
- Älä koskaan yritä ladata akkua, kun akkukaapelit ovat kiinni.
- Sähköinen sytytysjärjestelmä toimii korkealla jännitteellä. Älä koskaan koske näihin osiin moottorin käydessä tai virran ollessa päällä.

Jos et noudata yllä esitettyjä varoituksia, vakavia tai jopa hengenvaarallisia ruumiinvammoja voi seurata.

⚠️ HUOMIO

- *Kun aiot jättää auton seisomaan pidemmäksi aikaa kylmiin olosuhteisiin, irrota akku ja säilytä sitä sisätiloissa.*
- *Lataa akku aina täyteen estääksesi akun kuoren vauriot alueilla, joilla vallitsee matala lämpötila.*
- *Jos liität hyväksymättömiä sähkölaitteita akkuun, se saattaa tyhjentyä. Älä koskaan käytä hyväksymättömiä laitteita.*

Akun kapasiteetin tarra

■ Esimerkki

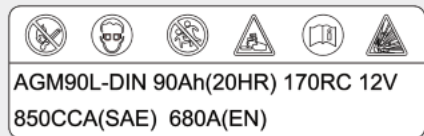

OUM074113L

* Auton varsinainen akkutarra saattaa poiketa kuvan mukaisesta.

1. AGM90L-DIN : Kian mallinimi akulle
2. 90Ah(20HR) : nimelliskapasiteetti (ampeiritunteina)
3. 170RC : nimellinen varastointikapasiteetti (minuutteina)
4. 12V : nimellisjännite
5. 850CCA (SAE) : SAE:n mukaisen kylmätestin virta ampeereina
6. 680A : EN:n mukaisen kylmätestin virta ampeereina

Akun lataaminen

Autossasi on kalsium-pohjainen, huoltovapaa akku.

- Jos akku on tyhjentynyt lyhyessä ajassa (esim. ajo- tai sisävalot ovat unohtuneet päälle), lataa sitä alhaisella virralla 10 tunnin ajan.
- Jos akku on tyhjentynyt vähitellen auton käytössä raskaan sähkökuormituksen johdosta, lataa sitä 20-30 A virralla 2 tunnin ajan.

VAROITUS - Akun lataaminen

Kun lataat akkua, noudata seuraavia varoimenpiteitä:

- Akku on irrotettava autosta ja asetettava hyvin ilmastoituun paikkaan.
- Älä päästä savukkeita, kipinä- tai avotulilähteitä akun lähelle.
- Valvo akkua sen latautuessa ja pysäytä lataus tai pienennä latausvirtaa, jos akku alkaa rajusti kaasuuntua (kiehua) tai jos akunesteen lämpötila ylittää 49 °C.
- Käytä suojalaseja, kun tarkastat akkua sen latauksen aikana.

(Jatkuu)

(Jatkuu)

- Irrota akku laturista seuraavassa järjestyksessä.
 1. Sammuta akkulaturin pääkytkin.
 2. Irrota negatiivinen liitin akun negatiivisesta navasta.
 3. Irrota positiivinen liitin akun positiivisesta navasta.

VAROITUS

- Ennen kuin aloitat huoltotoimenpiteitä tai akun lataamista, kytke kaikki sähkölaitteet pois päältä ja sammuta moottori.
- Akun irrotuksessa negatiivinen kaapeli on irrotettava ensin ja asennuksessa se on kiinnitettävä viimeisenä.
- Akkuun liittyvät toimenpiteet on suositeltua teettää valtuutetussa KIA-huollossa.

HUOMIO

- *Pidä akku kaukana vedestä ja kaikenlaisista nesteistä.*
- *Turvallisuuden takaamiseksi suosittelemme käyttämään valtuutetun Kia-jälleenmyyjän tarjoamia varaosia.*

Kohteiden ohjelmoiminen uudelleen

Jotkut laitteet on ohjelmoitava uudelleen toimintaan akun tyhjentymisen tai irrottamisen jälkeen.

- Ikkunan automaattinen avaus/sulku (mikäli varusteena)
- Kattoluukku (mikäli varusteena)
- Ajotietokone
- Ilmastointijärjestelmä
- Integroitu muisti (mikäli varusteena)
- Äänentoisto (mikäli varusteena)

RENKAAT JA VANTEET

Renkaiden huolenpito

Renkaat on pidettävä suositelluissa rengaspaineissa, niiden kuormarajoituksia ei saa ylittää ja auton painojakauman on oltava määräysten mukainen, jotta renkaiden ikä, turvallisuus ja polttoainetalous säilyisivät hyvinä.

Suosittelut rengaspaineet kylminä

Kaikki rengaspaineet (mukaan lukien vararengas) tulee tarkastaa renkaiden ollessa kylminä. Kylmillä renkailla tarkoitetaan, että autolla ei ole ajettu vähintään 3 tuntiin tai sillä on ajettu alle 1,5 km.

Suositteluja paineita tulee ylläpitää, jotta saavutettaisiin mahdollisimman hyvä ajomukavuus ja ajettavuus sekä mahdollisimman alhainen renkaiden kuluminen.

Suosittelut rengaspaineet löydät luvun 9 kappaleesta "Renkaat ja vanteet".

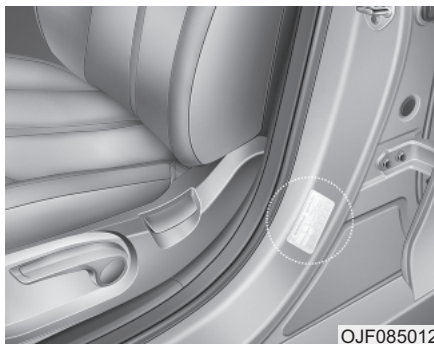

Kaikki tekniset tiedot (koot ja paineet) voit löytää autoon kiinnitetyistä tarrasta.

VAROITUS - Renkaan täyttöpaine

Liiallinen paineen putoaminen (0,7 baria tai enemmän) voi johtaa voimakkaaseen lämmön muodostumiseen. Seurauksena voi olla renkaan irtoaminen vanteelta, pintakuivoinnin vahingoittuminen tai muu rengasvahinko, joka voi johtaa auton hallinnan menettämiseen, josta voi seurata vakavia tai hengenvaarallisia vammoja. Tämä

⚠️ HUOMIO

- *Liian alhainen paine aiheuttaa myös liiallista kulumista, huonoa ajettavuutta ja heikentynyttä polttoainetaloutta. Vannerikot ovat myös mahdollisia. Pidä aina oikeat rengaspaineet. Jos rengas vaatii jatkuvaa täyttöä, suosittelemme tarkastuttamaan järjestelmän valtuutetussa Kia-huollossa.*
- *Liiallinen täyttäminen aiheuttaa ajossa värinää ja liiallista renkaan kulutuspinnan keskiosan kulumista sekä lisää liikenneonnettomuuksien riskiä.*

 HUOMIO

- *Normaalisti lämpimät renkaat ylittävät suositellut rengaspaineet noin 0,3-0,4 barilla. Älä päästä ilmaa lämpimistä renkaista säätääksesi renkaiden painetta. Muuten renkaista tulee alipaineiset.*
- *Varmista, että kiinnität täyttöventtiilien korkit. Jos venttiilikorkkia ei ole kiinnitetty, likaa tai kosteutta saattaa kulkeutua venttiilin sisään aiheuttaen ilma- vuotoa. Jos venttiilikorkki on kadonnut, asenna uusi mahdollisimman pian.*

 VAROITUS - Renkaan täyttäminen

Liiallinen tai liian vähäinen täyttäminen lyhentää renkaan käyttöikä, huonontaa auton käyttäytymistä ja voi johtaa renkaan odottamattomaan rikkoutumiseen. Tästä voi seurata auton hallinnan menetys ja mahdollisia henkilövahinkoja.

 HUOMIO - Rengaspaine

Huomioi aina seuraavat ohjeet:

- *Tarkasta rengaspaineet, kun renkaat ovat kylmät. (kun auto on ollut pysäköitynä vähintään 3 tuntia tai sillä ei ole ajettu yli 1,5 km käynnistämisestä).*
- *Tarkasta vararenkaan paine aina, kun tarkastat muiden renkaiden paineet.*
- *Älä koskaan ylikuormita autoasi. Varo, ettet ylikuormita autosi tarvelinettä, mikäli sellainen on varusteena.*
- *Vanhat, kuluneet renkaat ovat turvallisuusriski. Jos kulutus-pinta on kulunut epätasaisesti tai renkaasi ovat vahingoittuneet, vaihda ne uusiin.*

Rengaspaineiden tarkastaminen

Tarkasta renkaasi kerran kuussa tai useammin.

Tarkasta myös vararenkaan rengaspaine.

Tarkastaminen

Käytä hyvälaatuista mittaria rengaspaineiden tarkastamiseen. Et kykene näkemään oikeaa rengaspainetta ainoastaan katsomalla renkaita. Vyörenkaat saattavat näyttää hyväpaineisilta, vaikka niiden paine olisi alhainen.

Tarkasta rengaspaineet, kun renkaat ovat kylmät. Renkaat ovat kylmät, kun auto on seissyt vähintään 3 tuntia tai sillä ei ole ajettu yli 1,5 km.

Poista venttiilikorkki renkaan venttiiliin päästä. Paina painemittari tiukasti kiinni venttiiliin saadaksesi tarkan lukeman. Jos kylmän renkaan paine on suositellun paineen mukainen sopivalla kuormalla, täyttäminen ei ole tarpeen. Jos paine on alhainen, lisää ilmaa, kunnes saavutat suositellun lukeman.

Jos täytät rengasta liikaa, päästä ilmaa painamalla renkaan venttiiliin keskiosan metallista pinnaa. Tarkasta rengaspaine uudelleen painemittarilla. Muista kiinnittää venttiilikorkit takaisin venttiilien päihin. Ne estävät lian ja kosteuden aiheuttamat ilmavuodot.

VAROITUS

- **Tarkasta rengaspaineet, renkaiden kuluminen ja mahdolliset rengasvahingot säännöllisesti. Käytä aina rengaspainemittaria.**
- **Ali- tai ylipaineiset renkaat kuluvat epätasaisesti aiheuttaen huonontunutta ajettavuutta ja voivat johtaa auton hallinnan menettämiseen tai äkkinäiseen rengasrikkoon. Seurauksena voi olla onnettomuuksia ja loukkaantumisia – jopa hengenvaarallisia. Suositellut rengaspaineet kylmilte renkaille voit löytää tästä käyttöohjekirjasta tai kuljettajan sivun keskipilarissa olevasta rengastarrasta.**
- **Kuluneet renkaat ovat turvallisuusriski. Vaihda renkaat uusiin, jos ne ovat kuluneet epätasaisesti tai liikaa tai ne ovat vahingoittuneet.**
- **Muista tarkastaa vararenkaan paine. KIA suosittelee, että tarkastat varapyörän aina, kun tarkastat auton muiden renkaiden paineita.**

Renkaan kiertovaihto

Tasoihtaaksesi kulumista, on suositeltua kiertovaihtaa renkaita 12 000 km:n välein tai aikaisemmin, jos epätasaisista kulumista voidaan havaita.

Kiertovaihdon yhteydessä tarkasta renkaiden oikea tasapainotus.

Kun kiertovaihdat renkaita, tarkasta ne epätasaisista kulumisista ja vaurioista. Epätavallinen kuluminen johtuu usein vääristä rengaspaineista, virheellisistä pyöräkulumista, tasapainottomista pyöristä, äkkijarrutuksista tai kovasta kaarreaajosta. Etsi kolhuja tai pullistumia renkaan kulutuspinnalta tai sivulta. Jos löydät näitä, vaihda rengas uuteen. Vaihda rengas, jos kangasta tai kudosta on näkyvissä. Kiertovaihdon jälkeen varmista etu- ja takarenkaiden oikeat rengaspaineet ja tarkasta pulltien kireys.

Ks. "Renkaat ja vanteet" luvussa 9.

Ilman varapyörää

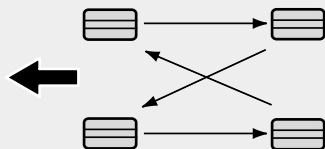

S2BLA790A

Suunnatut renkaat (mikäli varusteena)

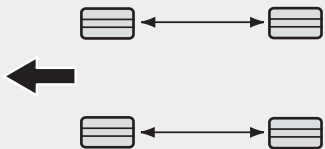

CBGQ0707A

Levyjarrujen jarrupalojen kuluneisuus tulee tarkastaa aina kiertovaihtojen yhteydessä.

* HUOMAUTUS

Kiertovaihda epäsymmetrisesti kuvioidut renkaat ainoastaan edestä taakse, älä oikealta vasemmalle.

VAROITUS

- Älä käytä pienikokoista varapyörää (mikäli varusteena) pyörän kiertovaihdossa.
- Älä sekoita missään tapauksessa keskenään vyö- ja ristikudosrenkaita. Tämä voi aiheuttaa auton epätavallista käyttäytymistä, joka voi johtaa ainevahinkoihin tai vakaviin ja jopa hengenvaarallisiin loukkaantumisiin.

Pyöränkulmat ja renkaan tasapainotus

Autosi vanteet ovat huolellisesti suunnatut ja tasapainotetut tehtaalla, jotta renkaiden kulutuskestävyys ja suorituskyky olisi mahdollisimman hyvä.

Useimmiten pyöränkulmia ei tarvitse säätää uudelleen. Kuitenkin jos epätaisaista renkaan kulumista ilmenee tai auto puoltaa suuntaan tai toiseen, pyöränkulmien säätö saattaa olla tarpeen.

Jos havaitset värinää ajaessasi tasaisella tiellä, vanteidesi tasapainotus on ehkä suoritettava uudelleen.

VAROITUS HUOMIO

Vääränlaiset vannepainot voivat vahingoittaa auton alumiinivanteita. Käytä hyväksytyjä vannepainoja.

Renkaan vaihtaminen



OUM076204L

Jos rengas on kulunut tasaisesti, kulumisilmaisain (A) ilmestyy yhtenäisenä nauhana kulutuspinnan poikki. Tämä näyttää, että renkaassa on jäljellä alle 1,6 mm kulutus pintaa. Kun näin tapahtuu, vaihda rengas uuteen.

Älä odota, että nauha ilmestyy koko kulutuspinnan poikki ennen renkaan vaihtamista.

* HUOMAUTUS

Kun vaihdat renkaita uusiin, suosittelemme käyttämään samanlaisia renkaita kuin ajoneuvossa oli alunperin varustena.

Muussa tapauksessa ajo-ominaisuudet saattavat muuttua.

HUOMIO

Kun olet vaihtanut renkaat, tarkasta ja kiristä pyöränmutterit noin 50 km ajon jälkeen ja tarkasta kiereys uudelleen noin 1000 km ajon jälkeen.

Jos ohjauspyörä tärisee tai ajoneuvo värisee ajon aikana, pyörä on menettänyt tasapainon. Tasapainota pyörät. Jos ongelma ei ratkea, suosittelemme kääntymään valtuutetun Kia-huollon puoleen.

VAROITUS - Renkaiden vaihtaminen

Pientääksesi rengasrikon tai auton hallinnan menetyksen aiheuttaman onnettomuuden vakavan tai hengenvaarallisen loukkaantumisen riskiä, toimi seuraavasti:

- Vaihda renkaat uusiin, jos ne ovat kuluneet epätasaisesti tai liikaa tai ne ovat vahingoittuneet. Kuluneet renkaat voivat heikentää jarrutustehoa, ohjattavuutta ja pito-ominaisuuksia.
- Älä aja autollasi liian alhaisilla tai korkeilla rengaspaineilla. Tämä voi johtaa renkaan epätasaiseen kulumiseen tai rengasrikkoon.
- Renkaita vaihtaessasi älä sekoita keskenään vyö- ja ristikudosrenkaita. Sinun on vaihdettava kaikki renkaat (myös vararengas), jos siirryt käyttämään ristikudosrenkaita vyörenkaista.

(Jatkuu)

(Jatkuu)

- Muun kuin suositellun kokoisen renkaan tai vanteen käyttäminen voi aiheuttaa auton epätavallista käyttäytymistä ja huonoa hallittavuutta, joka voi johtaa vakavaan onnettomuuteen.
- Vanteet, jotka eivät täytä Kian määräyksiä, eivät välttämättä kiinnity hyvin ja voivat vahingoittaa autoa tai aiheuttaa epätavallista käyttäytymistä ja huonoa hallittavuutta.
- ABS:n toiminta perustuu pyörien nopeuksien vertailuun. Renkaan koko vaikuttaa pyörän pyörimisnopeuteen. Kun vaihdetaan renkaita, kaikkien neljän renkaan on oltava samaa kokoa kuin auton alkuperäisrenkaat. Erikokoisten renkaiden käyttäminen voi aiheuttaa ABS- ja ESC-järjestelmän epäsäännöllistä toimivuutta.

Vanteen vaihtaminen

Jos jostain syystä vaihdat metalliset vanteet, varmista, että uudet vanteet ovat läpimitaltaan, leveydeltään ja vanteen keskiösyvyydeltään samanlaiset kuin alkuperäiset tehdasvanteet.

 VAROITUS

Pyörä, joka ei ole oikean kokoinen, voi vaikuttaa heikentävästi vanteen/renkaan ja laakerin käyttöikään, jarrutus- ja pysähtymiskykyyn, ajo-ominaisuuksiin, maavaraan, renkaan ja lokasuojan väliseen etäisyyteen, lumiketjun liikkumavaraan, nopeus- ja matkamittarin kalibrointiin, ajovalojen korkeussäätöön ja puskurin korkeuteen.

Renkaan pito

Renkaan pito saattaa heikentyä kulu-neilla tai vääräpaineisilla renkailla ajettaessa tai liukkaiden olosuhteiden vallitessa. Renkaat tulisi vaihtaa, kun kulumisilmäisimet ilmestyvät kulutuspinnalle. Hidasta vauhtia, jos tiellä on vettä, lunta tai jäätä, pienentääksesi auton hallinnan menettämisen riskiä.

Renkaan huolto

Oikean rengaspaineen lisäksi virheetömät pyöränkulmat auttavat ehkäisemään renkaan kulumista. Jos havaitset epätasaista renkaan kulumista, tarkastuta pyöränkulmat huollossa.

Jos aiot vaihtaa uudet renkaat, varmista niiden tasapainotus. Tämä parantaa ajomukavuutta ja renkaan kulutuskestävyyttä. Lisäksi rengas tulisi aina tasapainottaa uudelleen, jos se poistetaan vanteelta.

Renkaan sivupinnan merkinnät

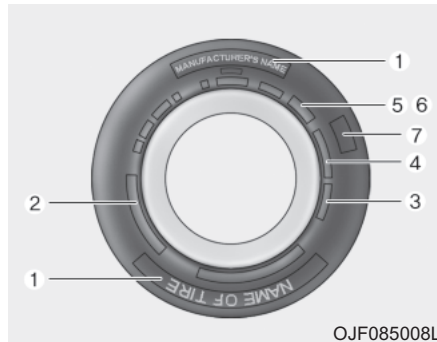

Näiden tietojen avulla rengas voidaan tunnistaa ja siitä saadaan selville renkaan keskeiset ominaisuudet sekä turvastandardin mukainen valmistenumero (TIN). Valmistenumeron avulla rengas voidaan tunnistaa mahdollisen takaisinkutsun varalta.

1. Valmistajan tai tuotteen nimi

Tästä ilmenee renkaan valmistajan tai tuotteen nimi.

2. Renkaan kokomerkintä

Renkaan sivuun on merkitty renkaan kokomerkinnät. Tarvitset tätä tietoa, kun valitset autoosi uusia renkaita. Seuraavassa opastetaan, mitä renkaan kokomerkinnän kirjaimet ja numerot tarkoittavat.

Esimerkki renkaan kokomerkinnästä:

(Nämä numerot ovat ainoastaan esimerkkinä, kokomerkintä saattaa vaihdella ajoneuvosta riippuen).

P235/55R19 108T

P - Soveltuva ajoneuvotyyppi ("P"-merkinnällä varustetut renkaat on tarkoitettu käytettäväksi henkilöautoissa tai kevyissä kuorma-autoissa; kuitenkin kaikissa renkaissa ei ole tätä merkintää).

235 - Renkaan leveys millimetreinä.

55 - Profiilisuhde. Renkaan korkeuden osuus prosentteina leveydestä.

R - Renkaan valmistuskoodi (vyören-gas).

19 - Vanteen halkaisija tuumina.

108 - Kantavuusindeksi. Koodi, joka on yhteydessä suurimpaan kuormaan, jonka rengas kykenee kantamaan.

T - Nopeusluokka. Katso tämän osion nopeusluokitustaulukko saadaksesi lisätietoa.

Vanteen kokomerkinnyt

Vanteissa on myös tärkeitä merkintöjä, joita tarvitsen aina vanteita vaihtaessa. Seuraavassa opastetaan, mitä vanteen kokomerkinnyt kirjaimet ja numerot tarkoittavat.

Esimerkki vanteen kokomerkinnytstä:

7,5JX19

7,5 - Vanteen leveys tuumina.

J - Vanteen muotomerkinnyt.

19 - Vanteen halkaisija tuumina.

Renkaiden nopeusluokat

Alla oleva taulukko erittelee erilaisia, nykyisin käytössä olevia henkilöauto-renkaiden nopeusluokkia. Nopeusluokka on osa renkaan sivussa olevaa kokomerkinnyt. Tämä merkintä viittaa kyseisen renkaan suurimpaan suunniteltuun turvalliseen käyttönopeuteen.

Nopeusluokan tunnus	Huippunopeus
S	180 km/h
T	190 km/h
H	210 km/h
V	240 km/h
Z	Yli 240 km/h

3. Renkaan iän tarkastaminen (TIN : valmistenumero)

Renkas , joka on yli 6 vuotta vanha valmistuspäivästä, tulee korvata uudella (myös vararengas). Voit löytää valmistuspäivämäärän renkaan sivun (mahdollisesti sisäpuolelta) DOT-merkinnästä. Renkaan DOT-merkintä sisältää numerosarjan, jossa on sekä numeroita että kirjaimia. Valmistuspäivämäärä selviää neljästä viimeisestä DOT-merkinän numerosta.

DOT : XXXX XXXX OOOO

DOT-merkinnän alkuosa tarkoittaa tehtaan koodinumeroa, renkaan kokoa ja kulutuspuolelta kuviointia. Neljä viimeistä numeroa osoittaa valmistusviikon ja -vuoden.

Esimerkiksi:

DOT XXXX XXXX 1616 -merkinnän mukaan rengas on valmistettu 16. viikolla vuonna 2016.

 **VAROITUS - Renkaan ikä**
Renkaiden toiminta heikkenee ajan myötä, vaikka niitä ei edes käytettäisi.

Riippumatta jäljellä olevasta kulutuspinnasta suosittelemme, että renkaat vaihdetaan 6 vuoden välein normaalikäytössä. Helteiden aiheuttama lämmön nousu tai jatkuva auton kuormittaminen voi kiihdyttää ikääntymistä. Näiden varoitusten noudattamatta jättäminen voi aiheuttaa äkillisiä rengasrikkoja, jotka voivat johtaa hallinnan menettämisiin ja vakaviin onnettomuuksiin, joihin voi liittyä vakavia tai hengenvaarallisia loukaantumisia.

4. Renkaan kerrosrakenne ja materiaali

Kumipäälysteisten kudokset määrää renkaassa. Rengasvalmistajan on myös ilmoitettava renkaassa käytetyt materiaalit, kuten teräs, nailon, polyesteri yms. Kirjain "R" tarkoittaa vyö-rengasrakennetta, kirjain "D" vinokerrosrakennetta ja kirjain "B" vinoa vyö-rengasrakennetta.

5. Suurin sallittu rengaspaine

Tämä luku kertoo suurimman ilmanpaineen, joka renkaaseen voidaan laittaa. Älä ylitä suurimpia sallittuja rengaspaineita. Katso rengas- ja kuormatietojen tarrasta suositellut rengaspaineet.

6. Suurin kantavuusluokka

Tämä luku kertoo suurimman kantavuuden kilogrammoina, jonka rengas kykenee kantamaan. Kun vaihdat auton renkaat, käytä aina renkaita, joilla on samat kantavuusluokitukset kuin alkuperäisillä renkailla.

7. Yhdenmukainen renkaan laatu- luokitus

Laatuluokitukset voidaan löytää renkaan sivulta (mikäli on).

Esimerkiksi:

TREADWEAR 200

TRACTION AA

TEMPERATURE A

Tread wear - kulutuspinnan kestävyys

Kulutuspinnan kestävyysarvo vertailuarvo renkaan kulumiselle, joka on testattu valvotuissa olosuhteissa hyväksytyllä testiradalla. Esimerkiksi, jos renkaan kestävyysarvo on 150, se on testiradalla 1,5 kertaa kestävämpi kuin kestävyysarvon 100 rengas.

Kuitenkin renkaiden suhteellinen suorituskyky riippuu varsinaisista käyttöolosuhteista. Ne saattavat poiketa merkittävästi testimallista ajotottumusten, huoltokäytäntöjen, tietyppien ja ilmastojen vaihteluiden seurauksena.

Nämä arvot on merkitty henkilöauton renkaiden sivuun. Autoosi saatavilla olevien vakio- tai lisävarusterenkaiden arvot saattavat poiketa toisistaan.

Traction - Pito (AA, A, B ja C)

Pitoarvot ovat suuruusjärjestyksessä: AA, A, B ja C. Nämä arvot kuvaavat renkaan kykyä pysähtyä määrällä tiepäälysteellä, ja niiden mittaukset on suoritettu valvotuissa olosuhteissa määrättyillä asfaltti- ja betonipinnoilla. C:llä merkityssä renkaassa on huono pitokyky.

Lämpötila - A, B ja C

Lämpötila-arvoja ovat A (korkein), B ja C. Ne kuvaavat renkaan kykyä estää lämmön kehittymistä ja kykyä vapauttaa sitä. Mittaukset on suoritettu valvotuissa olosuhteissa määrättyllä sisälaboratorion testivanteella.

Jatkuvat korkeat lämpötilat voivat aiheuttaa renkaan materiaalin rappeutumista ja käyttöiän alenemista. Liian suuret lämpötilat voivat myös johtaa renkaan äkilliseen rikkoutumiseen. Arvot B ja A kuvaavat korkeampaa suorituskykyä kuin lain vaatimat laboratorion testivanteella.

VAROITUS

Tämän auton renkaille myönnetyt pitoarvot pohjautuvat suoran ajon jarrutuskokeisiin, joihin ei sisälly kiihdytyksiä, kaarreja, vesiliirtoa tai maksimipidon testejä.

VAROITUS - Renkaan lämpötila

Tämän auton renkaille annetut lämpötila-arvot koskevat oikein täytettyjä ja kuormitettuja renkaita. Liiallinen nopeus, alhainen rengaspaine tai liiallinen kuormaus (yhteensä tai erikseen) voi lisätä lämmöntuottoa ja äkillisen rengasrikon riskiä. Tästä voi aiheutua auton hallinnan menettäminen ja vakavia tai jopa hengenvaarallisia loukkaantumisia.

Matalaprofiilirenkaat (mikäli varusteena)

Matalaprofiilirenkailla (profiili alle 50) voidaan saavuttaa urheilullisempi ulkonäkö.

Matalaprofiilirenkailla saavutetaan paremmat ajo- ja jarrutusominaisuudet, mutta ne saattavat olla epämukavammat ja äänekkäämmät normaalirenkaiisiin verrattuna.

HUOMIO

Koska matalaprofiilirenkaan sivupinta on matalampi kuin normaalirenkaassa, matalaprofiilirengas ja sen vanne voivat vahingoittua helpommin. Tämän vuoksi noudata alla esitettyjä ohjeita:

- *Aja varovaisesti epätasaisilla tai päällystämättömillä teillä välttyäksesi rengas- ja vannerikoilta. Muista tarkastaa ajon jälkeen renkaat ja vanteet.*
- *Kun joudut ylittämään kuopan, nopeushidastimen tai kivetyksen, aja hitaasti, jotteivat renkaat ja vanteet vahingoittuisi.*
- *Kun rengas saa osuman, suosittelemme tarkastamaan renkaan kunnan tai kääntymään valtuutetun Kia-huollon puoleen.*
- *Estääksesi renkaiden vahingoittumisen, tarkasta niiden kunto 3000 km:n välein.*

 **HUOMIO**

- *Renkasrikkkoa ei ole helppoa huomata omin silmin. Jos rengasvahingosta on pienikin vihje, vaikka varsinaista rikkoutumista ei voi nähdä omin silmin, tarkastuta tai vaihda rengas uuteen. Rikkoutunut rengas voi vuotaa ilmaa.*
- *Jos rengas on vahingoittunut sen johdosta, että sillä on ajettu epätasaisella tiellä tai kuopan, kivetyksen tai viemärin yli, takuu ei korvaa vahinkoja.*
- *Voit löytää lisätietoja renkaista renkaiden sivupinnoista.*

SULAKKEET

■ Litteä sulake

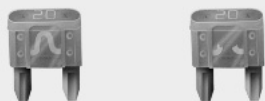

■ Kasettisulake



■ Pitkä sulake

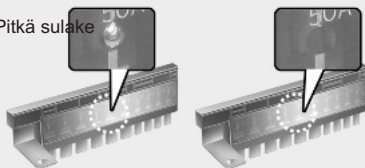

■ BFT

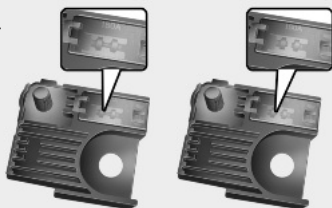

OJF075021

* Vasen puoli: Normaali
Oikea puoli: Palanut

Auton sähköjärjestelmä on suojattu sulakkeiden avulla mahdollisen sähköisen ylikuormituksen aiheuttamilta vahingoilta.

Tässä ajoneuvossa on 2 (tai 3) sulakerasiaa, jotka sijaitsevat kuljettajan kojelaudan sivussa ja moottoritilassa akun lähetyvillä.

Jos auton valot, sähkölaitteet tai hallintapainikkeet tai -säätimet eivät toimi, tarkasta vastaavan piirin sulake. Jos sulake on palanut, sen sisällä oleva lankaelementti on katkennut.

Jos sähköjärjestelmät eivät toimi, tarkasta ensin kuljettajan puolen sulakerasia.

Ennen palaneen sulakkeen vaihtamista, irrota negatiivinen akkukaapeli.

Korvaa aina palanut sulake samanarvoiseen.

Jos tämäkin sulake palaa, on kyseessä sähköjärjestelmän toimintahäiriö. Vältä kyseisen järjestelmän käyttöä ja ota välittömästi yhteys valtuutettuun KIA-huoltoon.

Sulakkeita on kolme eri tyyppiä: malliltaan litteä sulake on tarkoitettu alhaisille virroille, kasettimaiset ja pitkät sulakkeet on vastaavasti tarkoitettu suuremmille virroille.

VAROITUS - Sulakkeen vaihtaminen

- Älä koskaan korvaa sulaketta millään muulla kuin toisella samanarvoisella sulakkeella.
- Suurempi sulake voi aiheuttaa vahinkoja ja jopa tulipaloja.
- Älä koskaan asenna johtoa tai alumiinikelaa oikean sulakkeen sijasta – edes tilapäisasennuksena. Tämä voi aiheuttaa laajamittaisia sähkövahinkoja ja mahdollisen tulipalon.
- Älä tee muutos- tai lisätöitä ajoneuvon sähköjärjestelmiin tai johdotuksiin.

HUOMIO

Älä koskaan käytä ruuvitalttaa tai muuta metalliesinettä sulakkeen poistamiseen, koska se saattaa aiheuttaa oikosulun ja vahingoittaa järjestelmää.

* HUOMAUTUS

Varsinainen sulakerasian tarra saattaa poiketa varusteena olevista sulakkeista.

⚠ HUOMIO

- *Kun vaihdat palanutta sulaketta tai releitä uuteen varmista, että uusi sulake tai rele kiinnittyy tiukasti kiinnikkeisiin. Sulakkeen tai releen huolimaton kiinnittäminen voi aiheuttaa ajoneuvon johto- ja sähköjärjestelmiin vahinkoa ja jopa tulipalon.*
- *Älä irrota sulakkeita, releitä tai liittimiä, jotka on kiinnitetty ruuvein tai mutterein. Jos sulake, rele tai liitin ei ole kiinnitetty kokonaan, se saattaa aiheuttaa tulipalon. Jos ruuvilla tai mutterilla kiinnitetty sulake, rele tai liitin on palanut, suosittelemme kääntymään valtuutetun Kia-huollon puoleen.*
- *Älä kiinnitä mitään muita esineitä (esim. ruuvia tai johtoja) kuin sulakkeita tai releitä niille tarkoitettuihin paikkoihin. Tämä voi aiheuttaa liitospintojen rikkoutumisen ja järjestelmän vahingoittumisen.*

(Jatkuu)

(Jatkuu)

- *Älä aseta johtoja tai mitään työkaluja sulakkeille ja releille tarkoitettuihin kiinnityspaikkoihin. Ajoneuvon sisätilan sähköjärjestelmät tai johdot saattavat vahingoittua tai syttyä tuleen liitosvian seurauksena.*

Sisätilan sulakerasian sulakkeen vaihtaminen

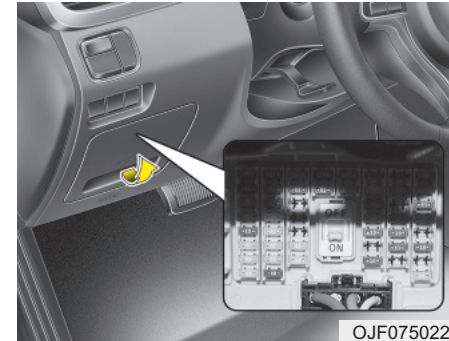

OJF075022

1. Sammuta moottori ja kaikki muut laitteet.
2. Avaa sulakerasian kansi kojetaulun päästä.

Jos kytkin on OFF-asennossa, mittaristossa näytetään varoitus.

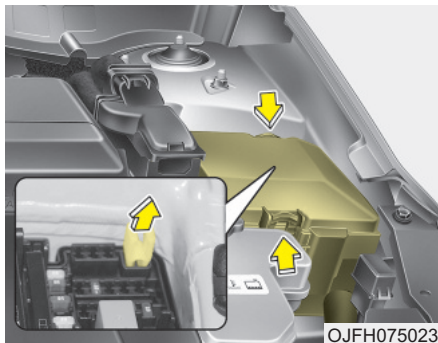

3. Vedä epäily sulake irti. Käytä varusteena olevaa irrotustyökalua, joka sijaitsee moottoritilan pääsulakerasiassa.
4. Tarkasta irrotettu sulake. Jos se on palanut, vaihda uuteen.
Mittariston (tai moottoritilan) sulakerasiassa on varasulakkeita.
5. Paina uusi, samanarvoinen sulake paikoilleen varmistaen, että se asettuu tiukasti kiinnikkeisiin.

Jos se kiinnittyy heikosti, suosittelemme ottamaan yhteyden Kia-huoltoon.

Jos sinulla ei ole varasulaketta, käytä samanarvoista sulaketta jostain muusta piiristä, jota sinun ei ehkä tarvitse käyttää, kuten savukkeen sytyttimen sulaketta.

Jos valot (ajo- tai jarruvalot, seisontatälvälävalot tai matkustamon valot) eivät toimi ja kojelaudan sulakkeet ovat kunnossa, tarkasta moottoritilan sulakerasia. Jos sulake on palanut, se on vaihdettava uuteen.

Sulakekytkin (varastosulake)

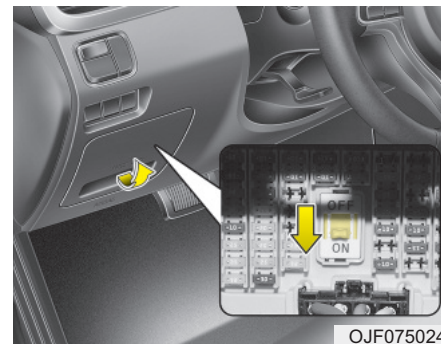

Aseta sulakekytkin aina ON-asentoon. Jos siirrät kytkimen OFF-asentoon, kauko-ohjain (tai smart key) ei ehkä toimi oikein ja laitteet, kuten äänentoisto ja digitaalikello on säädettävä uudelleen.

Jos sulakekytkin on OFF-aennossa, varoitustilanne ilmestyy kojelaudalle.

HUOMIO

- **Aseta kaikki kytkimet ON-asentoon ennen ajoon lähtöä.**
- **Jos ajoneuvoa säilytetään paikallaan yli 1 kuukauden, aseta kaikki kytkimet pois päältä (OFF) estääksesi akun tyhjenemisen.**
- **Kontaktipinnat saattavat kulua loppuun jatkuvan käytön seurauksena, poislukien pitkäaikaisessa pysäköinnissä. Pyri välttämään tarpeetonta kytkinten käyttöä.**

Moottoritilan sulakkeen vaihtaminen

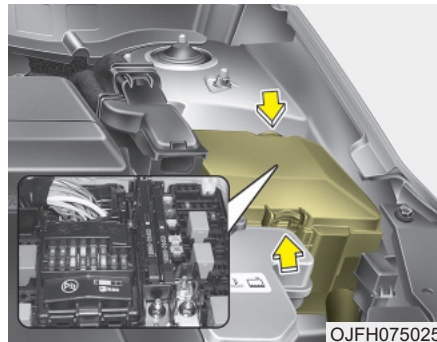

OJFH075025

1. Sammuta moottori ja kaikki muut laitteet.
2. Poista sulakerasian kansi painamalla kielekettä ja nostamalla kantta. Irrota litteä sulake käyttämällä moottoritilan sulakerasiassa sijaitsevaa työkalua, joka on suunniteltu sulakkeiden vaihtamiseen. Huolehdi sulakkeen vaihtamisen yhteydessä siitä, että uusi sulake on samanarvoinen.

3. Tarkasta irrotettu sulake. Jos se on palanut, vaihda uuteen. Käytä moottoritilan sulakerasiassa sijaitsevaa sulaketyökalua sulakkeen poistamiseen ja kiinnittämiseen.
4. Paina uusi, samanarvoinen sulake paikoilleen varmistaen, että se asetuu tiukasti kiinnikkeisiin. Jos se kiinnittyy heikosti, suosittelemme ottamaan yhteyden Kia-huoltoon.

HUOMIO

Moottoritilan sulakerasian tarkastamisen jälkeen kiinnitä sulakerasian kansi kunnolla kiinni. Jos sulkemisesta ei kuulu lukitusääntä, se saattaa olla jäänyt auki. Sähköhäiriöitä saattaa ilmetä johtuen veden pääsemisestä sulakerasiaan.

Pitkä sulake

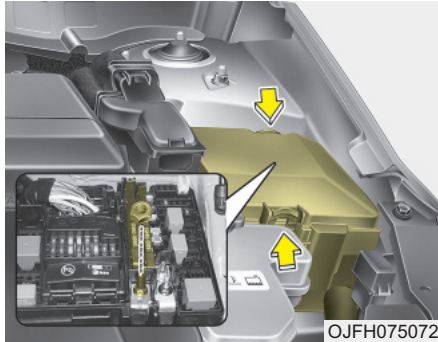

Jos pitkä sulake on palanut, on se irrottettava seuraavasti:

1. Irrota akun negatiivinen kaapeli.
2. Avaa mutterit yllä olevan kuvan mukaisesti.
3. Korvaa palanut sulake uudella samanarvoisella.
4. Suorita asennus käänteisessä järjestyksessä.

* HUOMAUTUS

Jos pitkä sulake on palanut, suosittelemme kääntymään valtuutetun Kia-huollon puoleen.

Pääsulake

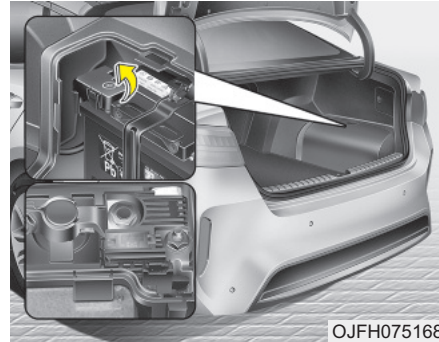

Jos pääsulake on palanut, on se irrottettava seuraavasti:

1. Sammuta moottori.
2. Irrota akun negatiivinen kaapeli.
3. Avaa mutterit yllä olevan kuvan mukaisesti.
4. Korvaa palanut sulake uudella samanarvoisella.
5. Suorita asennus käänteisessä järjestyksessä.

* HUOMAUTUS

Sähköjärjestelmä ei ehkä toimi oikein, vaikka moottoritilan tai sisätilan sulakerasian yksittäiset sulakkeet on irrotettu ja kiinnitetty. Tämänlaisessa tapauksessa ongelman saattaa ratkaista pääsulakkeen (BFT-tyyppi) irrottaminen. Sulake sijaitsee akun positiivisen navan (+) suojuksessa.

Koska pääsulake on rakenteeltaan monimutkaisempi kuin muut komponentit, suosittelemme kääntymään valtuutettuun Kia-huoltoon.

⚠️ HUOMIO

Tarkasta akun kannen kunnollinen sulkeutuminen silmämääräisesti. Jos akun kansi ei ole kunnolla kiinnitetty, sähköjärjestelmä saattaa vaurioitua kosteuden päästessä järjestelmiin.

Sulake-/relerasian kuvaus

■ Kuljettajan puolen sulakerasia

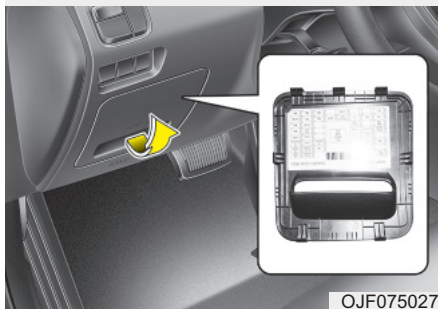

■ Moottorin sulakerasia

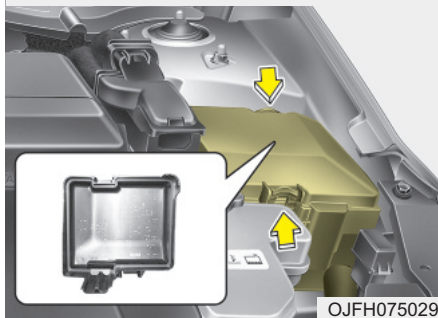

■ Akkunavan suojus























Sulake-/relerasian sisältä löydät sulaketaulukon, josta ilmenee sulakkeen tai releen nimi ja koko.

* HUOMAUTUS

Kaikki tämän käyttöoppaan sulakerasian kuvaukset eivät ehkä ole sovellettavissa autoosi. Tiedot ovat olleet tarkkoja painatushetkellä. Kun tarkastelet autosi sulakerasiaa, noudata sen omaa sulaketaulukkoa.

Kuljettajan puoleinen sisäsulakerasia

7 MODULE 10A	5 MODULE 10A	6 MODULE 10A	 15A	 10A				 10A
 15A	3 MODULE 10A	4 MODULE 10A	 10A	 10A	IG1 25A	9 MODULE 10A	 15A	
8 MODULE 10A	CLUSTER 10A				MULTI MEDIA 15A		 15A	
1 MODULE 10A	 20A	2 SPARE 10A			2 MEMORY 10A	SMART KEY 15A	IND  10A	
 10A	2  20A	BATTERY MANAGEMENT 10A			1 MEMORY 10A	RR  10A	GATEWAY 10A	
RR  25A	1  20A	FRT  25A				ECS 15A	2 MODULE 10A	
RH  25A	PASS  30A	AMP 25A			BRAKE SWITCH 10A		1 SPARE 10A	
LH  25A	DRV  30A						POWER OUTLET 20A	





FUSE SWITCH





BAR CODE

USE THE DESIGNATED FUSE ONLY
 USE SOLO LOS FUSIBLES Y ESPECIFICADOS.
 используйте только предназначенные предохранители и реле.
 استخدم الفيوز ذو القياس المناسب





91941-A8631

Kojelauta (kuljettajanpuoleinen sulakerasia)

Sulakkeen nimi	Tunnus	Sulakekoko	Suojattu piiri
MODULE 7	⁷ MODULE	10A	Around View -järjestelmän, ilmastoidun etuistuimen, etuistuinlämmittimen ja takaistuinlämmittimen ohjausyksiköt
MODULE 5	⁵ MODULE	10A	Ilmastoinnin ohjauslaite, elektrokromaattinen peili, kuljettajan IMS-moduuli, ajovalot, auto-maattinen ajovalojen korkeudensäätö, polttoainekannen ja takaluukun avausvipu, vaihdevivun ilmaisin, ilmastoidun etuistuimen ohjausyksikkö, etuistuinlämmittimen ohjausyksikkö, takaistuinlämmittimen ohjausyksikkö
MODULE 6	⁶ MODULE	10A	BCM, Smart Key -järjestelmä
A/CON		10A	Ilmastoinnin ohjausyksikkö, moottoritilan sulakerasia (rele 4 - puhaltimen rele), ionisaattori, aktiivinen sisäilman tunnistin, elektroninen ilmastoinnin kompressori
START		10A	Vaihdealueen kytkin, Smart Key -ohjausyksikkö
A/BAG		15A	SRS-ohjausyksikkö, etumatkustajan tunnistin
MODULE 3	³ MODULE	10A	BCM, jarruvalokytkin, AFLS-yksikkö, näppäimistö, VESS-yksikkö, A/V- ja navigointiyksikkö, Sport-tilan kytkin
MODULE 4	⁴ MODULE	10A	Kojelaudan kytkin, kuolleen kulman tutka vas./oik., pysäköintiavustimen ohjausyksikkö, mukautuvan vakionopeudensäätimen ohjausyksikkö, kaistavahdin yksikkö, aktiivinen ilmanoton säätökanava, sähköisen seisontajarrun ohjausyksikkö, BMS-ohjausyksikkö
INTERIOR LAMP		10A	Tavaratilan valo, kuljettajan/etumatkustajan ovivalo, hansikaslokeron valo, kuljettajan/etumatkustajan oven ulkopuolen Smart key -avauskahva, häikäisysojien valot, yläpuolisen konsolin valo, takatilan kohdevalot (vas./oik.), kuljettajan/etumatkustajan jalkatilan valot, matkustamon valo, keskiosan kohdevalo

Sulakkeen nimi	Tunnus	Sulakekoko	Suojattu piiri
MDPS	 1	10A	MDPS-yksikkö (pilari-/telinemalli)
IG1	IG1	25A	PCB-rasia (sulakkeet: OPCU2/sähköinen vesipumppu/TCU2/aktiivinen hydraulimoottori 3/HEV ECU2/ECU3)
MODULE 9	⁹ MODULE	10A	Smart Key -järjestelmä
WASHER		15A	Monikäyttökytkin (hidas pyyhintä ja pesulaitteen kytkin)
MODULE 8	⁸ MODULE	10A	Kuljettajan/etumatkustajan oven ohjausyksikkö
CLUSTER	CLUSTER	10A	Mittaristo
MULTI MEDIA	MULTI MEDIA	15A	Äänentoisto, AV- ja navigointikeskusyksikkö, näppäimistö
HTD STRG		15A	BCM (Ohjauspyörän lämmitin)
MODULE 1	¹ MODULE	10A	Keskikonsolin katkaisijapaneeli, aktiivisten jäähdytysilmaläppien säätöyksikkö, kuljettajan/etumatkustajan oven ohjausyksikkö
DR LOCK		20A	Oven lukitus-/avausrele, ICM-relerasia (turvalukituksen rele)
MEMORY 2	² MEMORY	10A	Hälytinsireenin ohjausyksikkö, ultraääni-varkaustunnistin
SMART KEY	SMART KEY	15A	Smart Key -järjestelmä

Sulakkeen nimi	Tunnus	Sulakekoko	Suojattu piiri
A/BAG IND	IND 	10A	Mittaristo (Air Bag -merkkivalo)
TRUNK		10A	Takaluukun avauksen rele, polttoaineen täyttökannen ja takaluukun avauskytkimet, ICM-relerasia (polttoaineen täyttökannen avauksen rele)
SUNROOF 2	² 	20A	Kattoluukun ohjausyksikkö (verho)
AKUN HALLINTA	BATTERY MANAGEMENT	20A	BMS-akustojenvalvontajärjestelmän ohjausyksikkö
MEMORY 1	¹ MEMORY	10A	Mittaristo, ilmastoinnin ohjausyksikkö, dataliitin, BCM, langaton lataus, kuljettajan IMS-yksikkö, sadetunnistin, ICM-relerasia (taittuvien ulkopeilien rele), hälyttimen merkkivalo, automaattiset valot ja valoisuusanturi, kuljettajan/etumatkustajan oviyksikkö
FOG LAMP REAR	^{RR} 	10A	ICM-relerasia (takasumuvälön rele)
GATEWAY	GATEWAY	10A	GATEWAY (väylä)
S/HEATER REAR	^{RR} 	25A	Takaistuinelämmittimen ohjausyksikkö
SUNROOF 1	¹ 	20A	Kattoluukun ohjausyksikkö (lasi)
S/HEATER FRONT	^{FRT} 	25A	Etutilan ilmanvaihdon ohjausyksikkö, etuistuimen lämmittimen ohjausyksikkö
ECS	ECS	15A	Ei käytössä
MODULE 2	² MODULE	10A	Äänentoisto, A/V- ja navigointijärjestelmän keskusyksikkö, näppäimistö, langaton laturi, AVM-yksikkö, vahvistin, sähkösäätöisten ovipeilien kytkin, Smart Key -ohjausyksikkö, BCM, takaosan USB-latauspistoke, VESS,yksikkö, moottoritilan sulakerasia (rele 7 - sähköpistokkeen rele)

Sulakkeen nimi	Tunnus	Sulakekoko	Suojattu piiri
P/WDW RH	RH 	25A	Sähköikkunan rele (oik.), vas. takasähköikkunan turvatoiminto, vas. takasähköikkunan kytkin, sähköikkunoiden pääkytkin, [Vas. puolen ohjaus] Etumatkustajan sähköikkunan turvatoiminto [Oik. puolen ohjaus] Kuljettajan sähköikkunan turvatoiminto
P/SEAT PASS	PASS 	30A	Etumatkustajan istuimen säätökytkin, etumatkustajan selkänojan kallistuksen rajakytkin
AMP	AMP	25A	AMP-vahvistin
BRAKE SWITCH	BRAKE SWITCH	10A	Jarruvalokytkin, Smart Key -ohjausyksikkö, Start/Stop-painikkeen kytkin
P/WDW LH	LH 	25A	Sähköikkunan rele (vas.), oik. takasähköikkunan turvatoiminto, oik. takasähköikkunan kytkin, sähköikkunoiden pääkytkin, [Vas. puolen ohjaus] Kuljettajan sähköikkunan turvatoiminto [Oik. puolen ohjaus] Etumatkustajan sähköikkunan turvatoiminto
P/SEAT DRV	DRV 	30A	Kuljettajan istuimen säätökytkin, kuljettajan IMS-yksikkö
POWER OUTLET	POWER OUTLET	20A	Etuosan sähköpistoke #1, Etuosan savukkeensytytin ja sähköpistoke #2

Moottoritilan sulakerasia (hybridi)

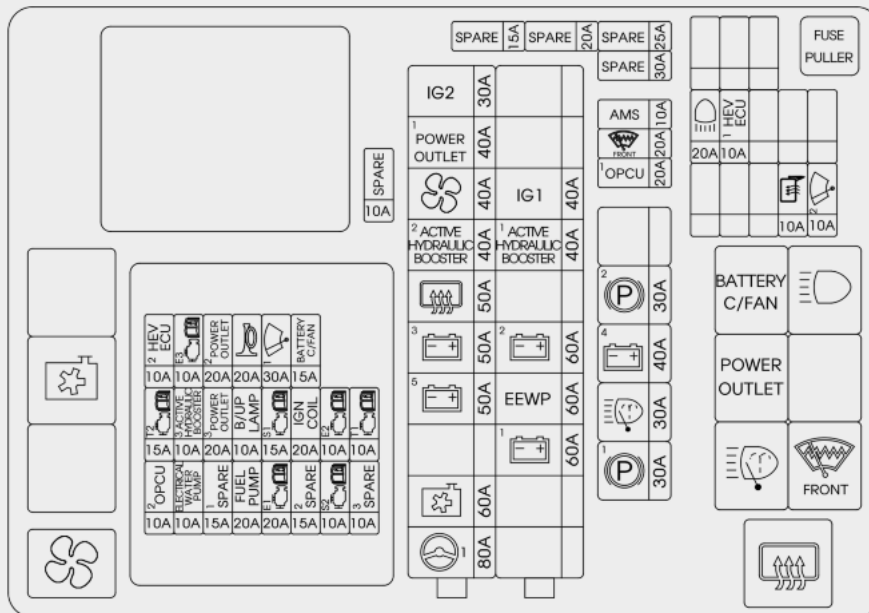

OJFH075183L

Moottoritilan sulakerasia (Plug-in hybridi)

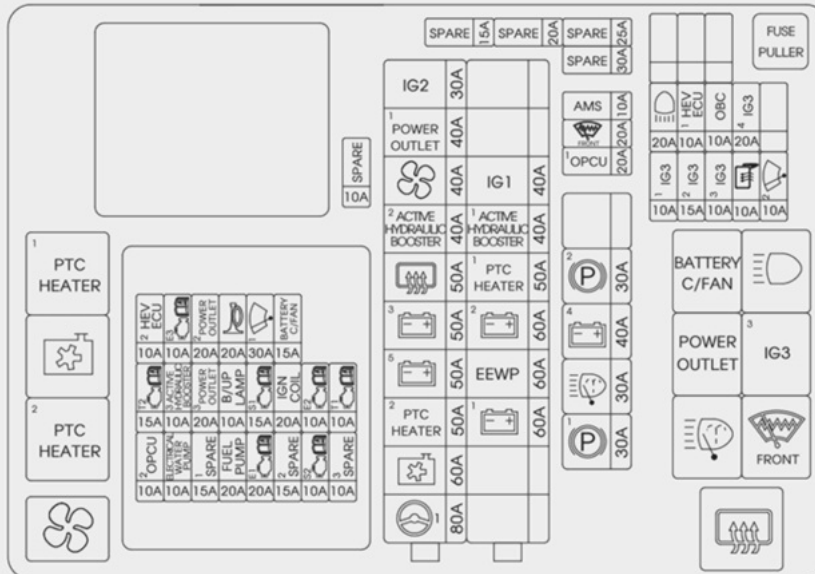

USE THE DESIGNATED FUSE AND RELAY ONLY.
 USE SOLO LOS FUSIBLES Y RELEVADORES ESPECIFICADOS.
 используйте только предназначенные предохранители и реле.



91950-A8901

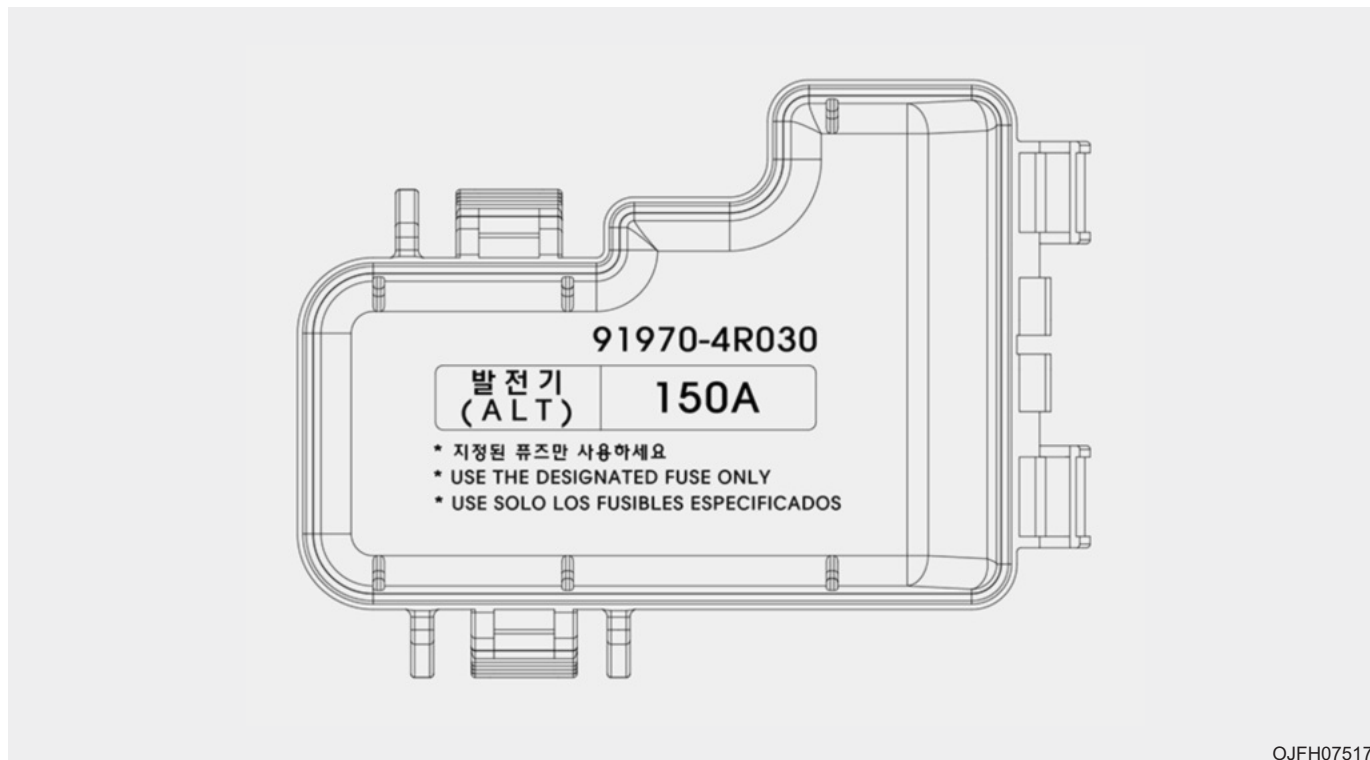



Akkunavan suojus











Moottoritilan sulakerasia

	Sulakkeen nimi	Tunnus	Sulakekoko	Suojattu piiri
PITKÄ SULA- KE	MDPS 1	 1	80A	MDPS-yksikkö (pylväsmalli)
	JÄÄHDYTIN- TUULETIN		60A	Rele 2 (jäähdytintuulettimen rele)
	B+5	⁵ 	50A	PCB-rasia (Moottorin ohjausrele, sulakkeet: FUEL PUMP, ECU2, TCU1, HORN, WIPER1/AKUSTON JÄÄHDYTINTUULETIN)
	B+3	³ 	50A	Sulakerasia (IPS 2 (IPS 5), IPS 3 (IPS 6), IPS 7, IPS 8)
	REAR HEATED		50A	Rele 11 (takalasin lämmittimen rele)
	ACTIVE HYDRAULIC BOOSTER 2	² ACTIVE HYDRAULIC BOOSTER	40A	Integroitu jarrujen käyttölaite
	BLOWER		40A	Rele 4 (puhaltimen rele)
	POWER OUTLET1	¹ POWER OUTLET	40A	Rele 7 (sähköpistokkeen rele)
	IG2	IG2	30A	PCB-rasia (IG2-rele)





Sulakkeen nimi		Tunnus	Sulakekoko	Suojattu piiri
PITKÄ SULA- KE	B+1	¹ 	60A	Sulakerasia (sulakkeet: TRUNK, SUNROOF2, S/HEATER REAR, SUNROOF1, P/WDW RH, P/SEAT PASS, P/WDW LH, P/SEAT DRV)
	EEWP	EEWP	60A	Moottorin sähköinen vesipumppu
	B+2	² 	60A	Sulakerasia (IPS 1, IPS 4, Sulakkeet: FOG LAMP REAR, S/HEATER FRONT, AMP)
	ACTIVE HYDRAULIC BOOSTER 1	¹ ACTIVE HYDRAULIC BOOSTER	40A	Integroitu jarrujen käyttölaite
	IG1	IG1	40A	PCB-rasia (IG1/ACC-rele)

Sulakkeen nimi	Tunnus	Sulakekoko	Suojattu piiri
EPB1	¹ 	30A	Sähköisen seisontajarrun yksikkö
H/Lamp Washer		30A	Rele 9 (ajovalojen pesulaitteen rele)
B+4	⁴ 	40A	Sulakerasia (vuotovirran automaattisen katkaisulaitteen sulakkeet: INTERIOR LAMP, MULTI MEDIA, MEMORY2, MEMORY1, sulakkeet: MODULE1, DR LOCK, SMART KEY, BRAKE SWITCH)
EPB 2	² 	30A	Sähköisen seisontajarrun yksikkö
OPCU 1	¹ OPCU	20A	Sähköisen öljypumpun yksikkö
DEICER		20A	Rele 10 (Jäänpoiston rele)
AMS	AMS	10A	Akkutunnistin
HEATED MIRROR		10A	Ilmastoinnin ohjausyksikkö, kuljettajan/matkustajan sähköinen ovipeili
WIPER 2	² 	10A	BCM, PCM
H/LAMP HI		20A	Ei käytössä
HEV ECU 1	¹ HEV ECU	10A	HPCU
OPCU2	² OPCU	10A	Sähköisen öljypumpun yksikkö

Sulakkeen nimi		Tunnus	Sulakekoko	Suojattu piiri
SULA- KE	ELECTRICAL WATER PUMP	ELECTRICAL WATER PUMP	10A	Sähköinen vesipumppu (polttomoottori)
	FUEL PUMP	FUEL PUMP	20A	Polttoainepumpun rele
	ECU 1	E ¹ 	20A	PCM
	SENSORS 2	S ² 	10A	Ilmamassamittari, polttoainepumpun rele, haihtumiskaasusäiliön sulkuventtiili, öljyn ohjausventtiili #1/#2, nokka-akselin asentotunnistin #1/#2, PCSV-venttiili
	TCU 2	T ² 	15A	Vaihdealueen kytkin
	ACTIVE HYDRAULIC BOOSTER 3	³ ACTIVE HYDRAULIC BOOSTER	10A	Testipistoke, integroitu jarrujen käyttölaite (IBAU)
	POWER OUTLET 3	³ POWER OUTLET	20A	Takaosan sähköpistoke
	B/UP LAMP	B/UP LAMP	10A	PCM, vaihdealueen kytkin, elektrokromaattinen peili, takavaloumpio (vasen/oikea)
	PTC HEATER 1	¹ PTC HEATER	50A	PTC-lämmitin
	PTC HEATER 2	² PTC HEATER	50A	PTC-lämmitin
	IG3 1	¹ IG3	10A	Sähköinen vesipumppu (hybridijärjestelmä)
	IG3 2	² IG3	15A	PCU/HPCU/ASENTOKYTKIN

Sulakkeen nimi	Tunnus	Sulakekoko	Suojattu piiri
IG3 3	³ IG3	10A	OBC (On Board Charger) latauslaite
IG3 4	⁴ IG3	20A	IG3 3 -RELE
SENSOR 1	^{S1} 	15A	Happianturi (ylempi/alempi), moottoritilan sulakerasia (jäähdytintuulettimen rele)
IGN COIL	IGN COIL	20A	Sytytyspuolat #1 /#2 /#3 /#4
ECU 2	^{E2} 	10A	PCM
TCU 1	^{T1} 	10A	PCM
HEV ECU 2	² HEV ECU	10A	HPCU, moottoritilan sulakerasia (akun jäähdytintuulettimen rele)
ECU 3	^{E3} 	10A	PCM
POWER OUT-LET2	² POWER OUTLET	20A	Etuosan sähköpistoke #1
HORN		20A	Äänimerkin rele, ICM-relerasia (murtohälyttimen äänimerkin rele)
WIPER 1	¹ 	30A	Pyyhkijän virransyötön rele
BATTERY C/FAN	BATTERY C/FAN	15A	Moottoritilan sulakerasia (akun jäähdytintuulettimen rele)

Rele

Tunnus	Releen nimi	Tyyppi
	JÄÄHDYTINTUULETTIMEN RELE	MINI
	LÄMMITYSLAITTEEN PUHALTIMEN RELE	MICRO
BATTERY C/FAN	AKUN JÄÄHDYTINTUULETTIMEN RELE	MICRO
POWER OUTLET	SÄHKÖPISTORASIAN RELE	MICRO
	AJOVALOJEN PESULAITTEEN RELE	MICRO
 FRONT	TUULILASINPYHKIJÖIDEN JÄÄNSULATUKSEN RELE	MICRO
	TAKALASIN LÄMMITTIMEN RELE	MINI
¹ PTC HEATER	PTC-LÄMMITTIMEN RELE 1	MICRO
² PTC HEATER	PTC-LÄMMITTIMEN RELE 2	MICRO
IG 3	IG3 3 -RELE	MICRO

POLTTIMOT

Polttimon vaihtamisen varoit- menpiteet

Varmista, että käytät oikeantyyppisiä polttimoita niitä vaihtaessasi. Tutustu luvun 9 kappaleeseen "Polttimoiden tehot".

Kun vaihdat polttimoita/valoja, pysähdy turvalliseen paikkaan, sammuta moottori ja kytke seisontajarru. Tämän jälkeen irrota akun negatiivinen (-) napa.

VAROITUS - Valoihin liit- tyvät toimet

Ennen kuin ryhdyt valoihin liittyviin toimiin, kytke seisontajarru kunnolla, varmista, että virtalukko on käännetty LOCK-asentoon ja sammuta ajovalot estääksesi auton liikkumisen ja välttyäksesi palovammoilta ja sähköiskuilta.

Käytä ainoastaan teholtaan määrätyn tyyppisiä lampuja.

VAROITUS

Varmista, että vaihdat palaneen polttimon samantehoiseen uuteen. Muussa tapauksessa tämä voi aiheuttaa laajamittaisia sähkövahinkoja ja mahdollisen tulipalon.

HUOMIO

Jos sinulla ei ole tarvittavia työkaluja, oikeita polttimoita ja ammattitaitoa, käänny valtuutetun KIA-huollon puoleen. Monissa tapauksissa auton polttimoiden vaihtaminen on vaikeaa, koska muita osia on poistettava ennen kuin päästään käsiksi vaihdettavaan polttimoon. Tämä on erityisen tyyppillistä, kun sinun on poistettava ajovaloumpio päästäksesi sen lamppuihin käsiksi. Ajovaloumpion irrotuksesta/asennuksesta saattaa aiheutua vahinkoa ajoneuvoon.

HUOMIO

- *Jos tilalle vaihdetaan hyväksyttömättömiä tai standardista poikkeavia valoja, seurauksena voi olla sulakkeen palaminen, johdotusten vaurioituminen tai muita toimintahäiriöitä.*
- *Älä koskaan asenna itse lisävaloja tai LED-valoja ajoneuvoon. Jos lisävaloja asennetaan, seurauksena voi olla valojen toimintahäiriöitä tai valojen välkkymistä. Lisäksi sulakerasia ja johdotukset voivat vahingoittua.*

• Valojen toimintahäiriö sähkövian johdosta

Ajovalot, seisontavalot ja sumuvalot saattavat syttyä, kun ajovalot kytketään päälle (ON), mutta eivät syty, kun seisontavalot tai sumuvalot kytketään päälle (ON). Tämä voi johtua ajoneuvon sähköjärjestelmän tai -verkon toimintahäiriöstä. Jos järjestelmässä on ongelmia, suosittelemme huollattamaan järjestelmän valtuutetussa Kia-huollossa.

• Valojen toimintahäiriö sähköjärjestelmän tasapainotuksen johdosta

Normaalisti toimivassa valossa saattaa ilmetä tilapäistä värinää. Tämä tilapäinen ilmiö johtuu ajoneuvon sähköjärjestelmän tasapainotustoiminnosta. Jos valo palaa nopeasti normaalisti, ajoneuvo ei vaadi huoltoa.

Jos valo kuitenkin sammuu tilapäisen värisemisen jälkeen, tai värinä ei loppu ollenkaan, suosittelemme huollattamaan järjestelmän valtuutetussa Kia-huollossa.

*** HUOMAUTUS**

- Jos polttimo tai liitin irrotetaan toimivasta polttimosta, jossa kulkee virta, sulakerasian elektroninen ohjauslaite saattaa tulkita tämän toimintahäiriöksi. Tämän vuoksi sulakerasian DTC-vika diagnostiikkaan saattaa jäädä vikakoodi polttimon toimintahäiriöstä.
- Toimiva valo saattaa vilkkua hetkellisesti, mikä on täysin normaali tilanne. Näin tapahtuu koska järjestelmä tasapainottaa elektronisen ohjauslaitteen toimintaa. Jos polttimo syttyy normaalisti tilapäisen vilkkumisen jälkeen, ajoneuvossa ei ole toimintahäiriötä. Jos valo kuitenkin jatkaa vilkkumista tai se sammuu kokonaan, ajoneuvon elektronisessa ohjauslaitteessa saattaa olla toimintahäiriö. Suosittelemme tarkastuttamaan ajoneuvon valtuutetussa Kia-huollossa välittömästi.

*** HUOMAUTUS**

Ajovalojen suuntaus on suoritettava mahdollisen onnettomuuden tai ajovaloumpio vaihdon jälkeen valtuutetussa Kia-huollossa.

* HUOMAUTUS

Kovan sadeajon tai pesun jälkeen ajo- tai takavalojen linsseihin saattaa muodostua huurretta. Tämän aiheuttaa umpion sisäosan ja ulkopuolen välinen lämpötilaero. Tämä on samantyyppinen ilmiö kuin matkustamon ikkunoiden huurtuminen sadeajon aikana, eikä tarkoita auton vikaa. Jos vettä vuotaa lampun piireihin, tarkastuta ajoneuvo valtuutetussa Kia-huollossa.

Valopolttimon asento (edessä)

■ Ajovalo - Tyyppi A

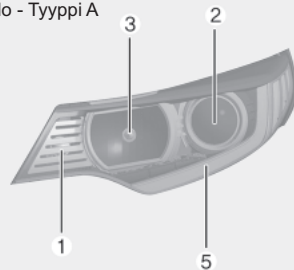

OJF075135L

■ Ajovalo - Tyyppi B

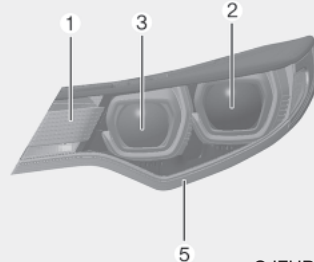

OJFHP076190L

- (1) Etusuuntavilkku
- (2) Ajovalo (lähi)
- (3) Ajovalo (kauko)
- (4) Ajovalo (lähi/kauko)
- (5) Päivävalo
/Seisontvalo (LED)

Valopolttimon asento (takana)

■ Takavaloumpio - Tyyppi A

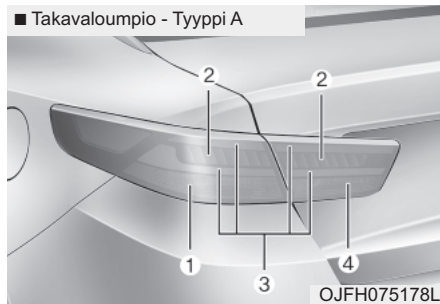

■ Rekisterikilven valo

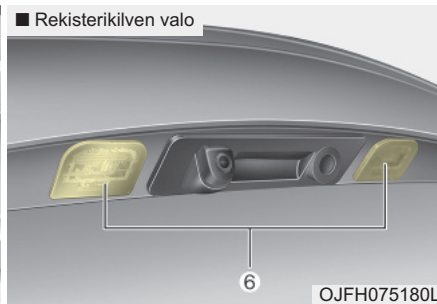

■ Takavaloumpio - Tyyppi B

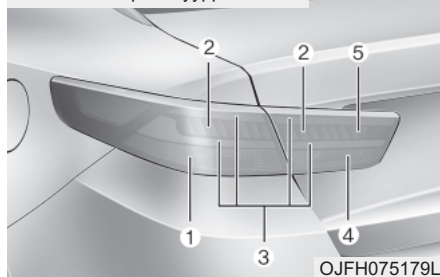

■ Lisäjarruvalo

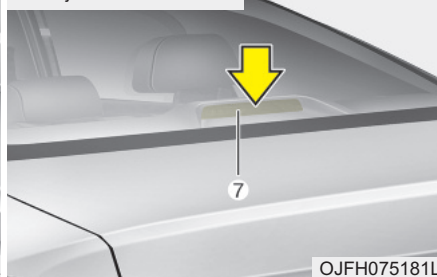

- (1) Takasuuntavilkku
- (2) Jarruvalo (LED)
- (3) Takavalon valo (LED)
- (4) Peruutusvalo
- (5) Takasumuvalo (LED)
- (6) Rekisterikilven valo
- (7) Lisäjarruvalo

Valopolttimon asento (sivulla)

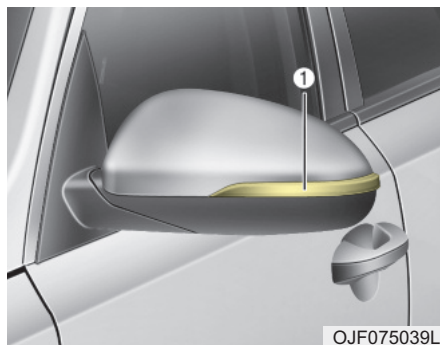

(1) Suuntavilkku (LED)

Ajovalopolttimon vaihtaminen (Xenon)

Jos valopolttimo ei toimi, suosittelemme tarkastuttamaan järjestelmän valtuutetussa Kia-huollossa.

VAROITUS - XENON-ajovalot (mikäli varusteena)

Älä yritä itse vaihtaa tai tarkastaa XENON-ajovaloa sähköiskuvaaran vuoksi. Jos valopolttimo ei toimi, suosittelemme tarkastuttamaan järjestelmän valtuutetussa Kia-huollossa.

* HUOMAUTUS

HID-kaasupurkausvalot ovat tehokkaampia kuin perinteiset halogeenivalot. Kaasupurkausvalot kestävät valmistajan arvion mukaan vähintään kaksi kertaa pidempään kuin halogeenivalot riippuen niiden käyttötaajuudesta. Nekin saattavat vaatia vaihtoa jossain vaiheessa ajoneuvon elinkaaren aikana. Ajovalojen kytkeminen päälle ja pois päältä normaalikäyttöä useammin lyhentää kaasupurkausvalojen ikää. Kaasupurkausvalot eivät kulu loppuun samalla tavalla kuin halogeeni- ja polttimotyypiset valot. Jos ajovalo sammuu tietyn käyttöajan seurauksena, mutta syttyy uudelleen ajovalojen uudelleen kytkemisen jälkeen, on todennäköistä, että kaasupurkausvalo on tarpeen vaihtaa. Kaasupurkausvalojen rakenne on monimutkaisempi kuin perinteisten halogeenien, jonka vuoksi niiden vaihtokustannukset ovat korkeammat.

Ajovalopolttimon vaihtaminen (Lähivalo)

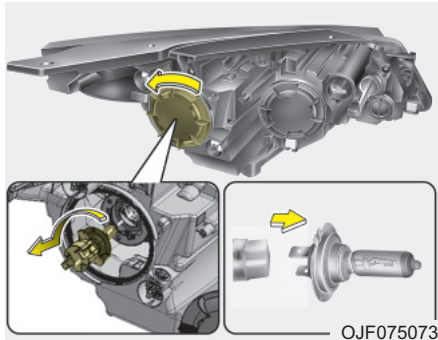

1. Avaa konepelti.
2. Poista ajovalopolttimon kansi kääntämällä sitä vastapäivään.
3. Poista polttimon kanta ajovaloumpion kohdalla kääntämällä sitä vastapäivään, kunnes kannan kielekkeet ovat umpion urien kohdilla.
4. Poista polttimo kannasta vetämällä pois päin.

5. Aseta uusi polttimo kiinnittämällä se kantaan.
6. Asenna kanta ajovaloumpioon kohdistamalla kielekkeet umpion uriin. Paina kanta ajovaloumpioon ja käännä sitä myötäpäivään.
7. Asenna ajovalopolttimon kansi kääntämällä sitä myötäpäivään.

Ajovalopolttimo

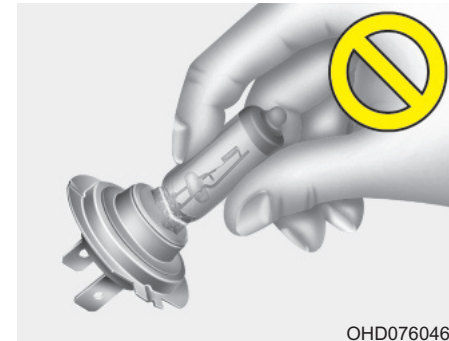

VAROITUS - Halogeenipolttimet

- Halogeenipolttimoissa on paineistettua kaasua. Lasin rikkoutuessa lasin sirpaleet saattavat sinkoutua.
- Käsittele huolellisesti. Älä naarmuta tai hankaa. Jos polttimo palaa, älä päästä kosketuksiin nesteen kanssa. Älä koske lasiin paljain käsin. Rasvan jäänteet saattavat ylikuumentaa ja rikkoa polttimon.

(Jatkuu)

(Jatkuu)

Polttimoita ei saa käyttää muuten kuin ajovaloumpioon kiinnitettyinä.

- Jos polttimo vahingoittuu tai murtuu, vaihda se heti uuteen ja huolehdi sen oikeasta hävittämisestä.
- Käytä suojalaseja, kun vaihdat polttimoa. Anna polttimon jäähtyä ennen sen käsittelemistä.

Ajovalopolttimon vaihtaminen (Kaukovalo)

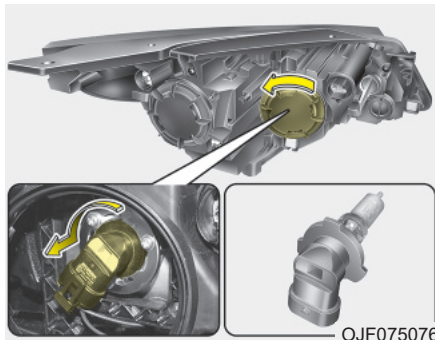

1. Avaa konepelti.
2. Poista ajovalopolttimon kansi kääntämällä sitä vastapäivään.
3. Irrota ajovalopolttimon sähköliitin.
4. Poista polttimon kanta ajovaloumpion kääntämällä sitä vastapäivään, kunnes kannan kielekkeet ovat umpion urien kohdilla.

5. Asenna uusi polttimokanta ajovaloumpioon kohdistamalla polttimon kielekkeet umpion uriin. Paina kanta ajovaloumpioon ja käännä sitä myötäpäivään.
6. Asenna ajovalopolttimon kansi kääntämällä sitä myötäpäivään.

LED-ajovalopolttimon vaihtaminen (kauko-/Lähivalo)

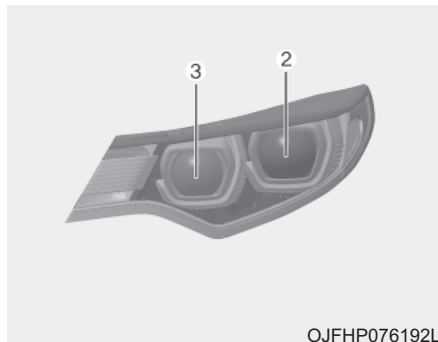

Jos valopolttimo (lähi 2, kauko 3) ei toimi, suosittelemme tarkastuttamaan järjestelmän valtuutetussa Kia-huollossa.

Etusuuntavilkun polttimon vaihtaminen

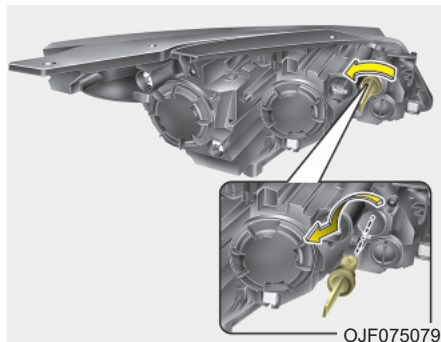

1. Avaa konepelti.
2. Poista polttimon kanta ajovaloumpion kääntämällä sitä vastapäivään, kunnes kannan kielekkeet ovat umpion urien kohdilla.
3. Poista polttimo kannasta painamalla ja kääntämällä sitä vastapäivään, kunnes polttimon kielekkeet ovat kohdakkain kannan urien kanssa. Vedä polttimo irti kannasta.

4. Asenna uusi polttimo kantaan kääntämällä sitä, kunnes se lukittuu paikalleen.
5. Asenna kanta ajovaloumpioon kohdistamalla kielekkeet umpion uriin. Paina kanta ajovaloumpioon ja käännä sitä myötäpäivään.

Seisontavalon + DRL-päivävalon (LED-tyyppi) polttimon vaihto

■ Typpi A

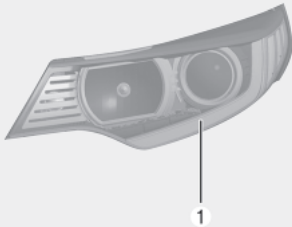

OJFH075175

■ Typpi B

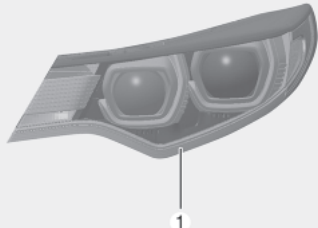

OJFHP076191L

Jos seisontavalo + DRL-päivävalo (1) ei toimi, suosittelemme tarkastuttamaan järjestelmän valtuutetussa Kia-huollossa.

Sivuvilkkujen polttimon vaihtaminen

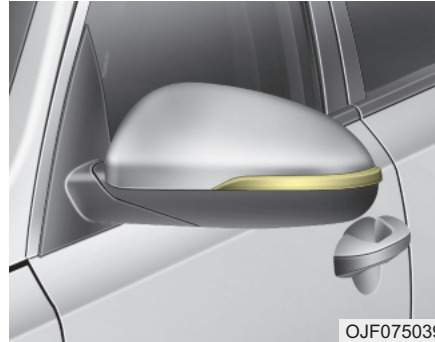

OJF075039

Jos suuntavilkku ei toimi, suosittelemme tarkastuttamaan järjestelmän valtuutetussa Kia-huollossa.

Takasuuntavilkkun polttimon vaihtaminen

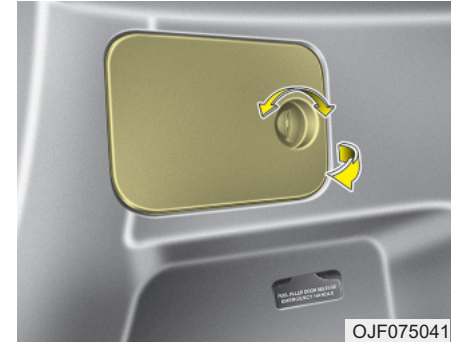

OJF075041

1. Avaa takaluukku.
2. Avaa huoltokansi.

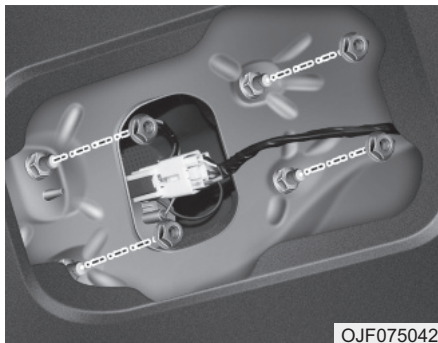

3. Poista mutterit.
4. Irrota takavaloumpion liitin.

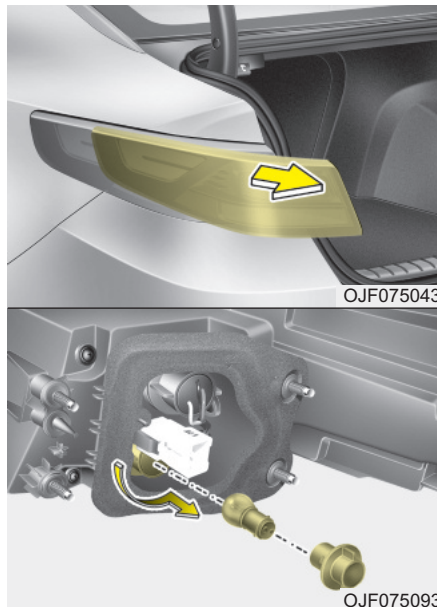

5. Poista takavaloumpio ajoneuvon korista.
6. Poista polttimon kanta umpiosta kääntämällä sitä vastapäivään, kunnes kannan kielekkeet ovat umpion urien kohdilla.

7. Poista polttimo kannasta painamalla ja kääntämällä sitä vastapäivään, kunnes polttimon kielekkeet ovat kohdakkain kannan urien kanssa. Vedä polttimo irti kannasta.
8. Asenna uusi polttimo kantaan kääntämällä sitä, kunnes se lukittuu paikoilleen.
9. Asenna kanta umpioon kohdistamalla kielekkeet umpion uriin. Paina kanta umpioon ja käännä sitä myötäpäivään.
10. Asenna takavaloumpio kiinni ajoneuvon koriin.
11. Kiinnitä huoltokansi asettamalla se huoltoaukkoon.

Jarru- ja takavalopolttimon (LED) vaihtaminen

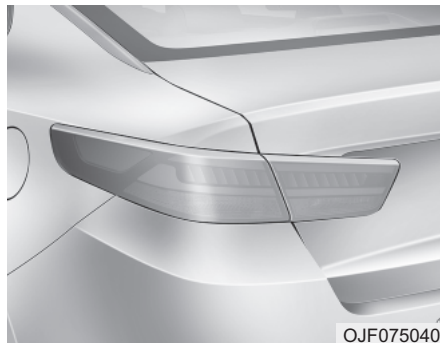

Jos jarru- tai takavalvo (LED) ei toimi, suosittelemme tarkastuttamaan järjestelmän valtuutetussa Kia-huollossa.

Peruutusvalopolttimon vaihtaminen

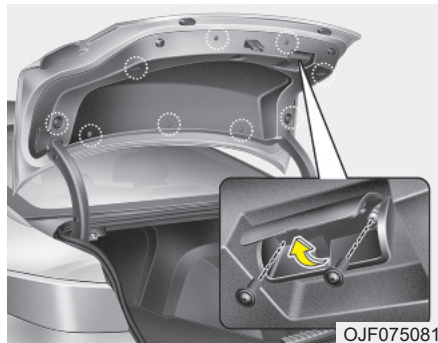

1. Avaa takaluukku.
2. Avaa takaluukun suojuksen kiinnitysruuvia ja irrota sitten suojus.

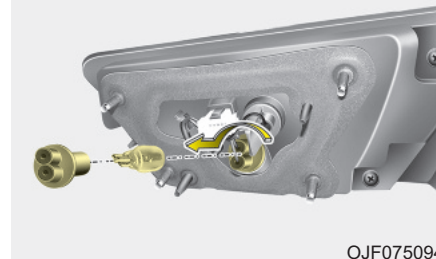
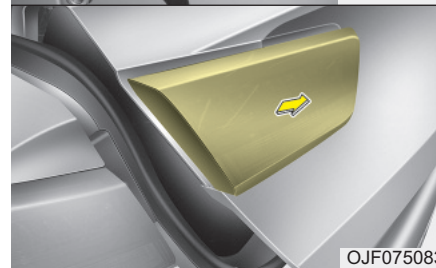
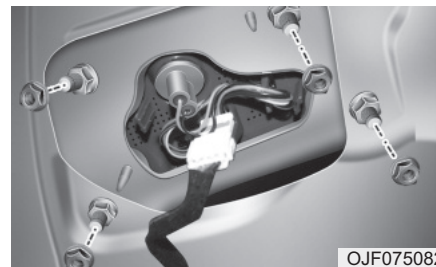

3. Poista mutterit.
4. Irrota takavaloumpion sisäpuolinen liitin.
5. Poista takavaloumpio (sisäpuolinen) ajoneuvon korista.
6. Poista polttimon kanta umpiosta kääntämällä sitä vastapäivään, kunnes kannan kielekkeet ovat umpion urien kohdilla.
7. Poista polttimo kannasta vetämällä pois päin.
8. Aseta uusi polttimo kiinnittämällä se kantaan.
9. Asenna kanta umpioon kohdistamalla kielekkeet umpion uriin. Paina kanta umpioon ja käännä sitä myötäpäivään.
10. Asenna takavaloumpio (sisäpuoli) kiinni ajoneuvon koriin.
11. Asenna takaluukun suojus paikoilleen.

Rekisterivalopolttimon vaihtaminen

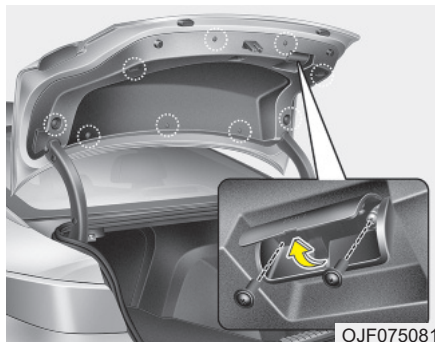

1. Avaa takaluukku.
2. Avaa takaluukun suojuksen kiinnitysruuvia ja irrota sitten suojus.

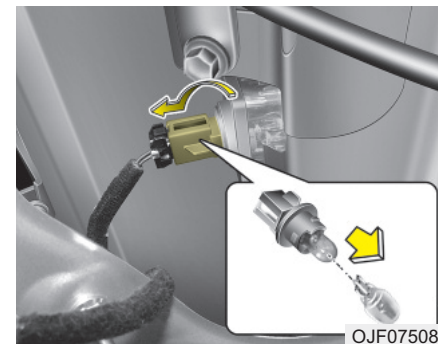

3. Poista polttimon kanta umpiosta kääntämällä sitä vastapäivään, kunnes kannan kielekkeet ovat umpion urien kohdilla.
4. Poista polttimo kannasta vetämällä pois päin.
5. Aseta uusi polttimo kiinnittämällä se kantaan.
6. Asenna kanta umpioon kohdistamalla kielekkeet umpion uriin. Paina kanta umpioon ja käännä sitä myötäpäivään.
7. Asenna takaluukun suojus paikoilleen.

Lisäjarruvalon polttimon vaihtaminen

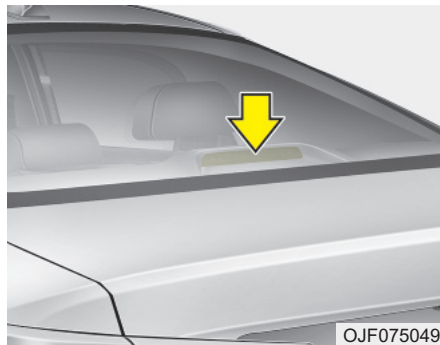

Jos lisäjarruvalo (LED) ei toimi, suosittelemme tarkastuttamaan järjestelmän valtuutetussa Kia-huollossa.

Karttavalopolttimon vaihtaminen



Jos karttavalvalo (polttimo tai LED) ei toimi, suosittelemme tarkastuttamaan järjestelmän valtuutetussa Kia-huollossa.

Häikäisysuojan peilin valopolttimon vaihtaminen



VAROITUS

Ennen kuin teet sisävaloihin liittyviä toimia, varmista, että "OFF" -painike on painettuna välttääksesi sormien palovammat ja sähköiskut.

1. Nosta valoumpio irti varovaisesti verhoilusta ruuvitaltalla.
2. Poista polttimo suoraan vetämällä.
3. Kiinnitä uusi polttimo kantaan.
4. Asenna valoumpio verhoiluun.

HUOMIO

Varo, ettet vahingoita tai likaa linssiä, linssin kiinnikkeitä tai muovikoteloita.

Sisävalopolttimon vaihtaminen

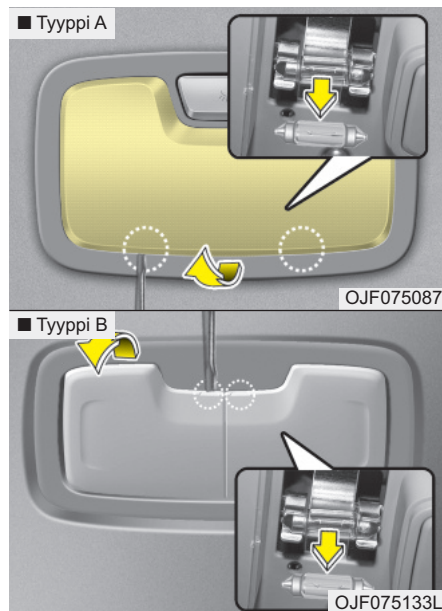

VAROITUS

Ennen kuin teet sisävaloihin liittyviä toimia, varmista, että "OFF" -painike on painettuna välttääksesi sormien palovammat ja sähköiskut.

1. Poista linssin suojuks valokotelosta avartamalla sitä varovaisesti uraruuvitaltalla.
2. Poista polttimo suoraan vetämällä.
3. Kiinnitä uusi lamppu kantaan.
4. Suuntaa linssin suojuksen kielekkeet valokotelon loviin ja paina linssi napauttamalla paikoilleen.

HUOMIO

Varo, ettet vahingoita tai likaa linssiä, linssin kiinnikkeitä tai muovikoteloita.

Kohdevalopolttimon vaihtaminen

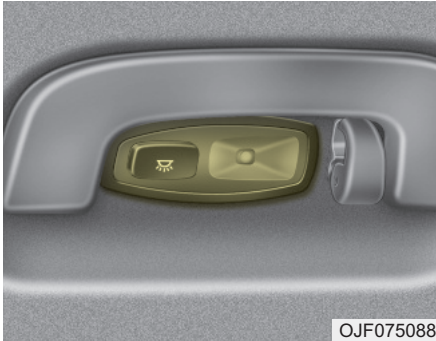

Jos LED-spottivalo ei toimi, suosittelemme tarkastuttamaan järjestelmän valtuutetussa Kia-huollossa.

Hansikaslokeron valopolttimon vaihtaminen

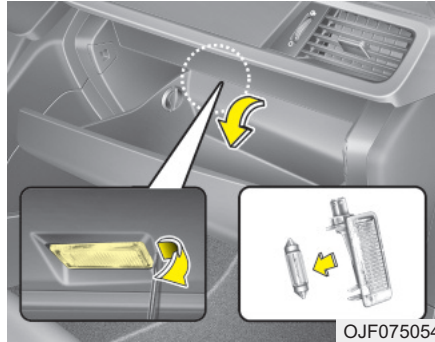

1. Nosta valoumpio irti varovaisesti verhoilusta ruuvitaltalla.
2. Poista polttimo suoraan vetämällä.
3. Kiinnitä uusi polttimo kantaan.
4. Asenna valoumpio verhoiluun.

HUOMIO

Varo, ettet vahingoita tai likaa linssiä, linssin kiinnikkeitä tai muovikoteloita.

Tavaratilan valon polttimon vaihtaminen

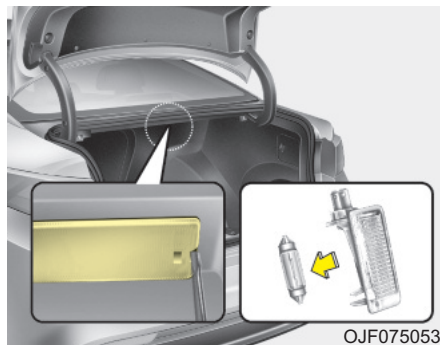

1. Poista linssin suojus valokotelosta avartamalla sitä varovaisesti uraruuvitaltalla.
2. Poista polttimo suoraan vetämällä.
3. Kiinnitä uusi polttimo kantaan.
4. Suuntaa linssin suojuksen kielekkeet valokotelon loviin ja paina linssi napauttamalla paikoilleen.

HUOMIO

Varo, ettet vahingoita tai likaa linssiä, linssin kiinnikkeitä tai muovikoteloita.

ULKOPUOLEN HOITO

Korin hoito

Korin yleisvaroitukset

Kun kemiallisia puhdistimia ja kiillotusaineita käytetään, on tärkeää noudattaa niissä annettuja ohjeita. Lue kaikki näissä ohjeissa esiintyvät varoitukset.

Maalipinnan hoito

Peseminen

Suojataksesi auton maalipinnan ruostumiselta ja ikääntymiseltä, pese se säännöllisesti ja huolellisesti vähintään kerran kuukaudessa haalealla tai viileällä vedellä.

Jos käytät autoa maastoajoon, sinun tulisi pestä se jokaisen maastomatkan jälkeen. Kiinnitä erityistä huomiota suola- ja likakertymien sekä muiden vieraiden aineiden puhdistamiseen. Varmista, että ovien alareunojen ja kynnysten tyhjenyskanavat ovat puhtaat ja avoimet.

Hyönteiset, terva, mahla, lintujen jätökset, teollisuusaasteet ja vastaavat epäpuhtaudet voivat vahingoittaa maalipintaa, jos niitä ei poisteta välittömästi.

Edes huolellinen pesu puhtaalla vedellä ei välttämättä poista kaikkia näitä epäpuhtauksia. Mietoa, maalipinnalle sopivaa pesuliuosta voidaan käyttää.

Pesun jälkeen huuhtelee auto huolellisesti haalealla tai viileällä vedellä. Älä anna pesuaineen kuivua maalipinnalle.

HUOMIO

- **Älä käytä vahvaa saippualliuosta, kemiallisia puhdistusaineita tai kuumaa vettä, äläkä pese autoa suorassa auringonpaisteessa tai kun kori on lämmin.**
- **Ole varovainen pestessäsi ajoneuvon sivuikkunoita.**
Erityisesti korkeapainesuihkua käytettäessä vettä saattaa vuotaa ikkunoista, jolloin sisustus kastuu.
- **Estääksesi muoviosien ja polttimoiden vahingoittumisen, älä puhdisti niitä kemiallisilla liuotimilla tai vahvoilla pesuaineilla.**

VAROITUS - Kastuneet jarrut

Auton pesemisen jälkeen kokeile jarruja hiljaa ajaen nähdäksesi, onko vesi vaikuttanut niiden toimintaan. Jos jarrutusteho on heikentynyt, kuivaa jarrut painamalla niitä kevyesti samalla säilyttäen hitaan etenemisnopeuden.

Korkeapainepesu

- Kun käytät korkealla paineella toimivia pesulaitteita, huolehdi, että niiden etäisyys ajoneuvoon on riittävän suuri.

Liian lyhyt välimatka tai liian korkea paine voivat johtaa osien vahingoittumiseen tai veden läpäisemiseen.

- Älä osoita korkeapainepesuria suoraan kohti kameraa, tunnistimia tai niiden toiminta-alueita. Korkeapaineesen veden aiheuttamat iskut voivat aiheuttaa laitteiden toimintahäiriöitä.
- Älä kohdistaa suutinosaa lähelle suojuksia tai tiivisteitä (kumi- tai muovitiivisteet ja suojuukset) tai liittimiä, koska ne saattavat vahingoittua korkeapaineesesta vesisuihkusta.

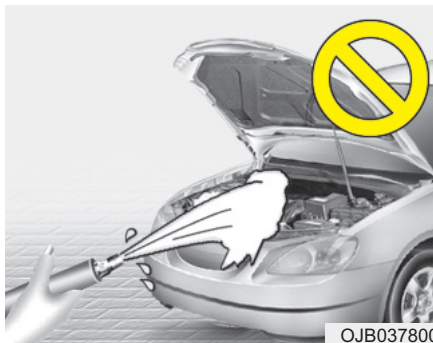

HUOMIO

- ***Moottoritalan peseminen vedellä, kuten paineistetulla vesisuihkulla, saattaa aiheuttaa moottoritallassa sijaitsevien sähköpiirien vioittumisia.***
- ***Älä koskaan päästä vettä tai muita nesteitä kosketuksiin auton sisällä olevien sähköisten/elektronisten komponenttien kanssa estääksesi vahingot.***

Vahaaminen

Vahaa auto, kun vesi ei enää pisaroidu maalipinnalle.

Pese ja kuivaa auto aina ennen vahaamista. Käytä hyvälaatuisia, nestemäistä tai kiinteää vahaa ja noudata sen valmistajan ohjeita. Vahaa kaikki metallisomisteet suojataksesi ne ja säilyttääksesi niiden hohdon.

Öljyn, tervan tai vastaavan aineen poistaminen tahrannoistoaaineella poistaa myös vahan maalipinnalta. Muista vahata nämä kohdat uudelleen, jos muu osa autosta ei tarvitse enää vahausta.

Älä levitä vahaamaalattomalle tai kohokuvioidulle pinnalle, koska se saattaa tahriintua.

HUOMIO

- ***Pölyn tai lian pyyhkiminen korilta kuivalla pyyhkeellä naarmuttaa maalipintaa.***
- ***Älä käytä teräsvillaa, hankaavia puhdistusaineita tai vahvoja, emäksisiä pesuaineita tai syövyttäviä aineita kromipintaisiin tai eloksoituihin alumiiniosiin. Tämä voi aiheuttaa suojaavan kerroksen vahingoittumista, värin haalistumista tai maalin huononemista.***

Maalipinnan korjausmaalaus

Syvät naarmut ja kivenhakkaumat maalipinnalla tulee korjata välittömästi. Paljastunut metalli ruostuu nopeasti ja saattaa aiheuttaa merkittäviä korjauskustannuksia.

*** HUOMAUTUS**

Jos autosi on vahingoittunut ja vaatii metalliosan korjausta tai vaihtoa, varmista, että korikorjaamo huolehtii korjauksen tai uuden osan korroosiokestävyydestä.

Kiiltävien metalliosien hoito

- Tiepiki ja hyönteiset voidaan poistaa tervanpoistoaineella, ei kaapimella tai muulla terävällä esineellä.
- Kiiltävien metalliosien pinnan suojaaminen korroosiolta suoritetaan levittämällä pinnalle vahaa tai kromin suoja-ainetta ja puhdistamalla se kiiltäväksi.
- Talviaikana tai rannikkoalueilla kiiltävät metalliosat voidaan suojata paksummalla vahan tai suoja-aineen kerroksella. Tarpeen vaatiessa levitä osiin syövyttämätöntä suojarasvaa tai muuta suoja-ainetta.

Alustan hoito

Syövyttäviä aineita, kuten tiesuolaa ja pölyn sitomisaineita, saattaa kerääntyä alustaan. Jos näitä aineita ei poisteta, alustan osiin, kuten polttoainelinjoihin, alustaan ja pakokaasujärjestelmään, saattaa ilmestyä nopeasti muodostuvaa ruostetta, vaikka ne olisivat suojattu ruosteenestoaineella.

Huuhtelee auton alusta ja lokasuojat huolellisesti haalealla tai viileällä vedellä kerran kuukaudessa sekä maastojen ja talven jälkeen. Kiinnitä näihin kohtiin erityistä huomiota, koska kaiken mudan ja lian näkeminen on vaikeaa. Kurakerroksen kastelemisella ilman sen poistamista on haittaava vaikutus. Ovien alareunoissa, kynnyksissä ja runkopalkeissa on tyhjennyskanavat, jotka tulee pitää auki. Näihin kerääntynyt vesi voi aiheuttaa ruostumista.

VAROITUS

Auton pesemisen jälkeen kokeile jarruja hiljaa ajaen nähdäksesi, onko vesi vaikuttanut niiden toimintaan. Jos jarrutusteho on heikentynyt, kuivaa jarrut painamalla niitä kevyesti samalla säilyttäen hitaan etenemisnopeuden.

Alumiinivanteiden hoito

Alumiinivanteet on viimeistelty läpinäkyvällä suojakerroksella.

- Älä käytä mitään hankaavaa puhdistusainetta, kiillotusainetta, liuosta tai teräsharjaa alumiinivanteisiin. Ne saattavat naarmuttaa tai vahingoittaa viimeistelyä.
- Pese vanne, kun se on jäähtynyt.
- Käytä ainoastaan mietoa saippua-liuosta tai neutraalia puhdistusainetta ja huuhtelee huolellisesti vedellä. Muista pestä vanteet myös suolatuilla teillä ajon jälkeen. Tämä estää korroosion muodostumista.
- Vältä vanteiden pesemistä autopesuloiden korkeanopeuksisilla harjoilla.
- Älä käytä mitään emästä tai happoa sisältävää puhdistusainetta. Se saattaa vahingoittaa ja syövyttää alumiinivanteiden kirkasta suojalakkakerosta.

Korroosiosuojaus

Autosi suojaaminen korroosiolta

Käyttämällä kehittyneintä teknologiaa ja tehokkaita valmistusmenetelmiä korroosiota vastaan, pystymme valmistamaan yhä korkealaatuisempia ajoneuvoja. Kuitenkaan tämä ei aina vielä riitä. Jotta autosi saavuttaisi mahdollisimman pitkäaikaisen korroosiokestävyyden, omistajan yhteistyö ja hoitotoimet ovat myös tarpeen.

Korroosion yleiset aiheuttajat

Korroosion yleisimmät aiheuttajat autolle ovat seuraavat:

- Tiesuola, lika ja kosteus, jonka annetaan kerääntyä auton alle.
- Kivien, soran, kulumisen tai pienten naarmujen ja kolhujen aiheuttama maalipinnan ja sen suojakerroksen irtominen, jolloin suojaamaton metalli altistuu korroosiolle.

Korroosiota kiihdyttävät alueet

Jos asut alueella, jossa autosi altistuu jatkuvasti syövyttävälle aineille, korroosiosuojaus on erityisen tärkeää. Tiesuolat, pölyn sidonta-aineet, merellinen ilmasto ja teollisuussaasteet ovat kiihtyneen korroosion yleisiä aiheuttajia.

Kosteus lisää korroosiota

Kosteus luo korroosiolle olosuhteet, jossa sen muodostuminen on todennäköisempää. Korroosion muodostumista kiihdyttää esimerkiksi korkea ilmankosteus erityisesti, jos lämpötila on juuri jäätymisrajan yläpuolella. Tämänlaisissa olosuhteissa syövyttäviä aineita auton pinnalla sitoo kosteus, joka haihtuu hitaasti.

Muta on erityisen syövyttävää, koska se kuivuu hitaasti ja pitää kosteuden kosketuksissa auton kanssa. Vaikka muta näyttäisi kuivalta, se saattaa olla sisältä kosteaa helpottaen ruosteen muodostumista.

Korkeat lämpötilat saattavat myös kiihdyttää korroosion muodostumista osissa, joissa ilmanvaihto on heikkoa, jolloin kosteus ei pääse katoamaan.

Näiden syiden johdosta on hyvin tärkeää pitää auto puhtaana mudasta ja muista vieraista aineista. Tämä ei koske ainoastaan auton näkyviä pintoja, vaan myös alustaa.

Korroosion estäminen

Voit auttaa estämään korroosion muodostumista noudattamalla seuraavia ohjeita:

Pidä auto puhtaana

Paras tapa estää ruosteen muodostumista on pitää auto puhtaana syövyttävistä aineista. Huomion kiinnittäminen auton alustaan on erityisen tärkeää.

- Jos asut alueella, jossa harjoitetaan tiesuolausta, esiintyy teollisuusaas-teita tai happosateita tai joka sijaitsee meren lähetyvillä, sinun tulee olla huolellisempi ruosteen muodostumisen estämisessä. Talvella huuhtelee auton alusta vähintään kerran kuu-kaudessa, ja muista puhdistaa se huolellisesti talvikauden päätyttyä.
- Pestessäsi ajoneuvon alustaa, kiinnitä erityistä huomiota lokasuojien si-säosiin ja muihin piilossa oleviin koh-tiin. Suorita työ huolellisesti: kerään-tyneen mudan kostuttaminen ilman sen poistamista ainoastaan kiihdyttää korroosion muodostumista. Korkea-paineinen vesisuihku ja -höyry ovat erittäin tehokkaita kerääntyneen mu-dan ja syövyttävien aineiden poista-miseen.

- Kun puhdistat alempia ovipaneeleja, kynnyksiä ja alustapalkkeja, muista, että tyhjennyskanavat on pidettävä avoimna, jotta kosteus pääsee poistu-maan, eikä jää kiihdyttämään korroo-sion muodostumista.

Pidä talli kuivana

Älä pysäköi autoasi kosteaan, huonos-ti ilmastoituun talliin. Tämä on suotuisa ympäristö ruostumiselle. Tämä pätee erityisesti, jos peset auton tallissa tai ajat sen talliin, kun talli on vielä kostea, luminen, jäinen tai mutainen. Myös läm-mitetty talli voi kiihdyttää ruostumista, ellei se ole hyvin ilmastoitu.

Pidä maalipinta ja somisteet hyvässä kunnossa

Maalipinnan naarmut ja kolhut tulee paikata korjausmaalilla mahdollisimman pian, jotta estettäisiin ruosteen muodostuminen. Jos paljas metalli on näkyvillä, on suositeltua kääntyä am-mattikorikorjaamon puoleen.

Linnunjätkökset: Linnunjätkökset ovat hy-vin syövyttäviä ja voivat vahingoittaa maalipintaa muutamassa tunnissa. Poista lintujen jätkökset mahdollisimman nopeasti.

Älä unohda sisustusta

Kosteutta voi kerääntyä lattiamattojen alle lattiaan, jolloin ruostumisriski li-sääntyy. Tarkasta mattojen alle sään-nöllisesti varmistaaksesi, että lattia on kuiva. Ole hyvin huolellinen kuljettaes-sasi lannoitteita, puhdistusaineita tai ke-mikaaleja autossa.

Näitä tulee säilyttää asianmukaisissa säiliöissä. Mahdolliset vuodot tulee puh-distaa, huuhdella puhtaalla vedellä ja kuivata huolellisesti.

Sisustuksen hoito

Sisustuksen yleiset varotoimet

Varo, ettei kemikaalit, kuten parfyymit, kosmetiikkaöljyt, aurinkovoiteet, käsien puhdistusaineet ja ilmanraikasteet pääse kosketuksiin matkustamon osien kanssa, sillä ne saattavat aiheuttaa vahinkoa ja värien haalenemista. Jos niitä läikkyä matkustamon osiin, pyyhi ne pois välittömästi. Tarpeenvaatiessa käytä vinyylin puhdistusainetta, ks. käyttöohjeet käyttöä varten.

HUOMIO

Älä koskaan päästä vettä tai muita nesteitä kosketuksiin auton sisällä olevien sähköisten/elektronisten komponenttien kanssa estääksesi vahingot.

HUOMIO

Kun puhdistat nahkapintoja (ohjauspyörä, istuimet jne.), käytä neutraaleja pesuaineita tai alkoholipitoisuudeltaan matalia liuottimia. Jos käytät alkoholipitoisuudeltaan korkeaa liuosta tai hapan- tai emäksistä pesuainetta, nahkan väri saattaa haalistua tai sen pinta saattaa repeytyä.

Sisäverhouksen ja sisäsomisteiden puhdistaminen

Vinyyli

Poista pöly ja irtonainen lika vinyyliltä harjalla tai pölynimurilla. Puhdista vinyylipinnat vinyylin puhdistusaineella.

Kangas

Poista pöly ja irtonainen lika kankaalta harjalla tai pölynimurilla. Puhdista verhouksen tai mattojen puhdistamiseen suositellulla, miedolla pesuliuksella. Poista tuoreet tahrat välittömästi kankaan tahrannoistoaaineella. Jos tuoreita tahroja ei heti huomata, kankaaseen saattaa jäädä tahra tai sen väri voi muuttua. Lisäksi sen paloturvallisuusominaisuudet saattavat heikentyä, jos materiaalia ei hoideta oikein.

HUOMIO

Vääränlaiset menetelmät ja muiden kuin suositeltujen puhdistusaineiden käyttö saattaa vaikuttaa kankaan ulkonäköön ja tulipalonsietokykyyn.

Lantio-/olkavyön puhdistaminen

Puhdista vyö miedolla puhdistusaineella, joka on suositeltu verhouksen ja mattojen puhdistukseen. Noudata puhdistusaineen ohjeita. Älä valkaise tai värjää vyötä, sillä kudokset saattaa heikentyä.

Ikkunoiden puhdistaminen sisäpuolelta

Jos ikkunoiden näkyvyys on heikko (esim. öljy-, rasva- tai vahakerroksen johdosta), tulee niiden sisäpinnat puhdistaa ikkunanpesuaineella. Noudata ikkunanpesuaineen säiliössä esitettyjä ohjeita.

HUOMIO

Älä raaputa tai hankaa takalasin sisäpintaa. Tämä voi vahingoittaa takalasin lämmittimen vastuslan-koja.

PÄÄSTÖJENHALLINTAJÄRJESTELMÄ (MIKÄLI VARUSTEENA)

Autosi päästöjen hallintajärjestelmälle on myönnetty määräaikainen takuu. Tutustu auton takuu- ja huoltokirjassa esitettyihin takuehtoihin.

Päästöjen hallintajärjestelmä täyttää kaikki päästöihin liittyvät määräykset.

Päästöjen hallintajärjestelmiä on kolme eri tyyppiä.

- (1) Kampikammion päästöjen hallintajärjestelmä
- (2) Haihtumiskaasupäästöjen hallintajärjestelmä
- (3) Pakokaasupäästöjen hallintajärjestelmä

Jotta varmistettaisiin päästöjen hallintajärjestelmien virheetön toiminta, on suositeltua tarkastuttaa ja huollattaa auto valtuutetussa Kia-huollossa huolto-ohjelman mukaisesti (ks. huoltokirja).

Varoituksia tarkastus- ja huoltomittauksiin (ESC-järjestelmään liittyen)

- **Välttyäksesi polttoaineen epätavallista palamiselta dynamometritestissä, kytke ajonvakautusjärjestelmä (ESC) pois päältä painamalla ESC-kytkintä.**
- **Kun dynamometritesti on suoritettu, kytke ESC-järjestelmä takaisin toimintaan painamalla ESC-kytkintä uudelleen.**

1. Kampikammion päästöjen hallintajärjestelmä

Kampikammiossa on tarkoituksen mukainen ilmanvaihtojärjestelmä, joka estää huuhotuskaasujen vapautumisen ilmaan kampikammioista. Tämä järjestelmä välittää raikasta, suodatettua ilmaa kampikammioon ilman imuputken kautta. Kampikammion sisällä raikas ilma sekoittuu palamattoman polttoaineen aiheuttamien kaasujen kanssa, jonka jälkeen se kulkee PCV-venttiiliin läpi induktiojärjestelmään.

2. Haihtumiskaasupäästöjen hallintajärjestelmä

Haihtumiskaasupäästöjen hallintajärjestelmä on suunniteltu estämään polttoainekaasujen karkaaminen ilmaan.

Säiliö

Polttoainesäiliön polttoainehöyryt kerätään talteen ja varastoidaan integroituun säiliöön. Kun moottori on käynnissä, säiliöön kerätyt polttoainehöyryt siirtyvät hiilivetysäiliöön sitä ohjaavan solenoidiventtiin kautta.

PCSV-solenoidiventtiili (Purge Control Solenoid Valve)

Moottorin ohjausyksikkö (ECM) ohjaa tätä venttiiliä, kun moottorin jäähdytysnesteen lämpötila on alhainen joutokäynnin aikana. PCSV-venttiili sulkeutuu siten, että haihtunutta polttoainetta ei kulkeudu moottoriin. Kun moottori on lämmennyt normaalissa ajossa, PCSV-venttiili avautuu, jolloin polttoainehöyryt kulkeutuvat jälleen moottoriin.

3. Pakokaasupäästöjen hallintajärjestelmä

Pakokaasupäästöjen hallintajärjestelmä on hyvin tehokas järjestelmä, joka ohjaa pakokaasupäästöjä ylläpitäen samalla auton hyvää suorituskykyä.

Auton muutostyöt

Tähän autoon ei tulisi suorittaa mitään muutostöitä. Muutostyöt saattavat vaikuttaa auton suorituskykyyn, turvallisuuteen ja kestävyYTEEN ja voivat jopa rikkoa maan turvallisuus- ja päästömääräyksiä.

Lisäksi minkä tahansa muutoksen aiheuttama vahinko tai ongelma saattaa vaikuttaa takuun voimassaoloon.

- Hyväksymättömien laitteiden käyttö saattaa aiheuttaa ajoneuvon toimintojen epämääräistä käyttäytymistä, johtovahinkoja, akun tyhjentymisen tai jopa tulipalon. Turvallisuussyistä älä käytä hyväksymättömiä elektroniisia laitteita.

Varoitus moottorin pakokaasuista (hiilimonoksidi)

- Hiilimonoksidia voi esiintyä muiden pakokaasujen joukossa. Tämän vuoksi, jos haistat pakokaasuja matkustamossa, tarkastuta ja korjauta auto välittömästi. Jos epäilet, että pakokaasuja kulkeutuu matkustamoon, aja ainoastaan ikkunoiden ollessa kokonaan auki. Vie autosi tarkastettavaksi ja korjattavaksi välittömästi.

VAROITUS - Pakokaasut

Moottorin pakokaasut sisältävät häkää (hiilimonoksidia - CO). Vaikka se on näkymätöntä ja hajutonta, se on vaarallista ja jopa tappavaa sisäänhengitettäessä. Noudata tämän sivun ohjeita välttyäksesi häikämyrkytyksiltä.

- Älä käytä moottoria eristetyissä tai suljetuissa tiloissa (kuten halleissa) enempää kuin auton ajaminen ulos tai sisään vaatii.
- Kun auto pysäytetään ulkona pidemmäksi aikaa moottori käynnissä, säädä ilmanvaihto (tarvittaessa) puhaltamaan ulkoilmaa matkustamoon.
- Älä koskaan oleile pysähtyneen tai pysäköidyn auton vieressä, jossa moottori on käynnissä.
- Jos moottori sammuu eikä käynnisty, liian suuri määrä epäonnistuneita käynnistysyrityksiä saattaa vahingoittaa päästöjen hallintajärjestelmää.

Katalysaattoriin liittyviä käyttövaaroituksia (mikäli varusteena)

VAROITUS - Tulipalovaara

- **Kuuma pakokaasujärjestelmä voi sytyttää ajoneuvosi alla olevat, helposti syttyvät kohteet tuleen. Älä pysäköi ajoneuvoa helposti syttyvien kohteiden (esim. ruoho, kasvillisuus, paperi, lehdet jne.) päälle tai niiden vieressä.**
- **Pakokaasu- ja katalysaattorijärjestelmät toimivat hyvin kuumina moottorin käydessä ja jonkun aikaa moottorin sammuttamisen jälkeen. Pysy kaukana pakokaasu- ja katalysaattorijärjestelmistä. Muussa tapauksessa seurauksena voi olla palovammoja.**

Älä poista pakokaasujärjestelmän ympärillä olevaa jäähdytysvaippaa, älä tiivistä ajoneuvon alustaa äläkä pinnoita ajoneuvoa itse korroosion varalta. Tulipalovaara!

Autossasi on päästöjä hallitseva katalysaattori.

Tämän seurauksena seuraavia varoitustenpiteitä on noudatettava:

- Huolehdi, että tankkaat autosi luvun 1 kappaleen "Polttoainevaatimukset" mukaisesti.
- Älä käytä autoa, jos merkkejä moottorin toimintahäiriöstä ilmenee (esim. epätäydellistä palamista tai suorituskyvyn heikkenemistä).
- Älä väärinkäytä moottoria. Väärinkäyttöä on mm. auton liikuttaminen virta pois päältä ja mäkien laskeminen vaihde kytkettynä, kun virta on pois päältä.
- Älä käytä moottoria korkeilla kierrosnopeuksilla pitkiä jaksoja (yli 5 minuuttia).

- Älä muuta mitään moottorin tai päästöjärjestelmän osaa tai puutu niiden toimintaan. Kaikki tarkastukset ja säädöt on suoritettava valtuutetussa KIA-huollossa.
- Vältä hyvin alhaisella polttoainemäärällä ajamista. Polttoainesäiliön ajaminen loppuun aiheuttaa epätäydellistä palamista vahingoittaen katalysaattoria.

Varoitusten noudattamatta jättäminen voi aiheuttaa vahinkoa katalysaattorille ja autolle.

Lisäksi tämänlaiset toimenpiteet voivat mitätöidä takuun voimassaolon.

Tekninen erittely ja kuluttajatiedot

Mitat	9-2
Moottori.....	9-3
Auton kokonaismassa	9-3
Tavaratilan tilavuus	9-4
Ilmastointijärjestelmä	9-4
Polttimoiden tehot	9-5
Renkaat ja vanteet	9-6
Tilavuudet ja suositellut polttoaineet.....	9-7
• Suositellut SAE-viskositeetti- luokitukset	9-8
Valmistenumero (VIN).....	9-9
Hyväksyntäkilpi	9-9
Renkaiden tiedot ja rengaspainetaulukko.....	9-10
Moottorinumero	9-10
Ilmastointilaitteen kompressorin tarra	9-10
Kylmäainetarra.....	9-11
Vaatimustenmukaisuusvakuutus	9-11

MITAT

Kohta		Yksikkö: mm	
Kokonaispituus		4 855	
Kokonaisleveys		1 860	
Kokonaiskorkeus		1 465	
Kokonaiskorkeus (korotettu jousitus)		1 475	
Raideväli	Edessä	205/65 R16 *	1 614
		215/55 R17	1 602
	Takana	205/65 R16 *	1 621
		215/55 R17	1 609
Akseliväli		2 805	

* : Vain hybridiajoneuvot. Muut kuin hybridiajoneuvot

MOOTTORI

Kohta	Bensiini
	2.0 GDI HEV
Iskutilavuus [cm³]	1 999
Sylinterin halkaisija x iskunpituus [mm]	81,0 X 97,0
Sytytysjärjestys	1-3-4-2
Sylinterien määrä	4, rivissä

AUTON KOKONAISMASSA

Yksikkö [kg]

KOHTA	Hybridi	Plug-in hybridi
AUTON KOKONAISMASSA	2 100kg	2 200kg

TAVARATILAN TILAVUUS

KOHTA	Hybridi	Plug-in hybridi
VDA	425L	307L

ILMASTOINTIJÄRJESTELMÄ

KOHTA	Paino tai tilavuus	Luokitus
Kylmäaine	570 ± 25g	R-1234yf
Kompressorivoiteluaine	130 ± 10g	POE (RB100EV)

Suosittellemme, että käännyt valtuutetun Kia-huollon puoleen saadaksesi lisätietoa.

POLTTIMOIDEN TEHOT

Polttimo		Teho (W)	Polttimotyyppi	
Edessä	Ajovalot (lähi)		55W	H7SL
	Ajovalot (lähi) - LED-tyyppi		25W	LED
	Ajovalot (kauko)		55W/65W	9005HL+/H9
	Ajovalot (Kauko) - LED-tyyppi		17W	LED
	Etusuuntavilkut		21W	PY21WL/L
	Etuseisontavalot *		0.7W	LED
	Päivävalot	LED-tyyppi	6.5W	LED
	Sivusuuntavilkut	LED-tyyppi	0.5W	LED
Takana	Takajarru-/seisontavalot (ulkopuolella)	LED-tyyppi	12W	LED
	Takavalot (sisäpuolella)		6W	LED
	Takasuuntavilkut		21W	PY21W
	Peruutusvalot		16W	W16W
	Lisäjarruvalo*		3W	LED
	Rekisterikilven valot		5W	W5W
Sisätilat	Karttavalot	Polttimotyyppi	10W	FESTON POLTTIMO
		LED-tyyppi	1W	LED
	Matkustamon valot		10W	FESTON POLTTIMO
	Kohdevalot		1W	LED
	Ehostuspeilien valot		5W	FESTON POLTTIMO
	Hansikaslokeron valo		5W	FESTON POLTTIMO
	Tavaratilan valo		5W	FESTON POLTTIMO

RENKAAT JA VANTEET

Kohta	Rengaskoko	Vannekoko	Kuormitettu vuus		Suurin nopeus		Rengaspaine, bar				Pyörän-mutterien kistysmomentti [Nm]
			LI *1	Kg	SS *2	Km/h	Normaalkuorma		Enimmäiskuorma		
							Edessä	Takana	Edessä	Takana	
Täysikokoinen rengas	205/65 R16 *	6.5J × 16	95	690	H	210	2,4	2,4	2,4	2,4	88~107
	215/55 R17	7.0J × 17	94	670	V	240	2,4	2,4	2,4	2,4	

*1: Kantavuusindeksi

*2 : Nopeusluokka

* : Vain hybridiajoneuvot. Muut kuin hybridiajoneuvot

*** HUOMAUTUS**

- **Kun vaihdat renkaita uusiin, suosittelemme käyttämään samanlaisia renkaita kuin ajoneuvossa oli alunperin varusteena.**

Muussa tapauksessa ajo-ominaisuudet saattavat muuttua.

- **Ajettaessa korkeita mäkiä ilmanpaineen vaihtelu on normaalia.**

Tämän vuoksi on ajoittain syytä tarkastaa rengaspaineet ja täyttää tarvittaessa.

Lisää rengaspainetta jokaista noustua kilometriä (merenpinnasta) kohden seuraavasti: 0,07 bar/km

 HUOMIO

Kun vaihdat renkaita, renkaiden on oltava samaa kokoa kuin ajoneuvon alkuperäisrenkaat.

Erikokoisten renkaiden käyttäminen voi vahingoittaa pyöriin liittyviä osia tai heikentää niiden toimintaa.

TILAVUUDET JA SUOSITELLUT POLTTOAINEET

Voiteluaine		Tilavuus	Luokitus
Moottoriöljy *1 *2 (tyhjennys ja täyttö)		4,1l	ACEA A5 tai korkeampi / 5W-30 (C) *1
Automaattivaihteistoöljy		6,0l	- ATF SP-IV • ATF approved by Kia : SK ATF SP-IV, MICHANG ATF SP-IV, NOCA ATF SP-IV
Jäähdytysneste		6,744l	Pakkasnesteen ja veden seos (etyleeniglykoli-pohjainen jäähdytysneste alumiinijäähdyttimille)
Inverterin jäähdytysneste		3,13l	Pakkasnesteen ja veden seos (etyleeniglykoli-pohjainen jäähdytysneste alumiinijäähdyttimille)
Jarru-/kytkinneste		0,49 ± 0,02 l	DOT 3 tai DOT 4
Polttoaine	Hybridi	60l	Tutustu kappaleeseen "Polttoainevaatimukset" luvussa 1.
	Plug-in hybridi	55l	

*1 Noudata seuraavalla sivulla suositeltuja SAE- viskositeettiluokituksia.

*2 : Saatavilla on myös ns. "Energy Conserving" -tyyppisiä moottoriöljyjä. Muiden hyötyjen lisäksi nämä öljyt parantavat polttoainetaloutta kuluttamalla vähemmän moottorin kitkan kumoamiseksi tarvittavaa polttoainetta. Näitä parannuksia on vaikea huomata jokapäiväisessä ajossa, mutta vuositasona niistä seuraa merkittäviä kustannus- ja energiansäästöjä.

Suosittelut SAE -viskositeetti- luokitukset

HUOMIO

Varmista täyttökorkin, tyhjenystulpan tai mittatikun ympäröimä alue ennen voiteluaineen tarkastamista tai tyhjentämistä. Tämä on erittäin tärkeää pölyisillä ja hiekkaisilla alueilla tai autoa käytettäessä päällystämättömillä teillä. Korkin ja mittatikun ympäristön puhdistamisella estetään lian tai pölyn kulkeminen moottoriin tai muihin vahingoittuviin mekanismeihin.

Moottoriöljyn viskositeetilla (paksuudella) on vaikutusta polttoainetalouteen ja toimintaan kylmässä (moottorin käynnistys ja moottoriöljyn juoksevuus). Alemman viskositeetin moottoriöljyt voivat tarjota parempaa polttoainetaloutta ja kylmän sään toimivuutta, korkeamman viskositeetin moottoriöljyt ovat vaatimus riittävälle voitelulle kuumalla säällä.

Suosituksista poikkeavien öljyjen käyttäminen saattaa aiheuttaa moottorivahinkoja. Kun valitset öljyä, ota huomioon autosi käyttöympäristön tulevat lämpötilan vaihtelut ennen seuraavaa öljynvaihtoa. Valitse suositeltu öljyn viskositeetti taulukosta.

SAE -viskositeettiarvojen lämpötila-alueet										
Lämpötila	°C	-30	-20	-10	0	10	20	30	40	50
°C							20W-50			
							15W-40			
							10W-30			
							5W-30, 5W-40			

*1 : Polttoainetalouden parantamiseksi, on suositeltua käyttää moottoriöljyä, jonka viskositeetti-luokitus on SAE 5W-30 (ACEA A5). Jos kyseistä moottoriöljyä ei kuitenkaan ole saatavilla maassasi, valitse soveltuva moottoriöljy noudattamalla moottoriöljyn viskositeettitaulukkoa.

AJONEUVON VALMISTENUMERO (VIN)

■ Korinumero

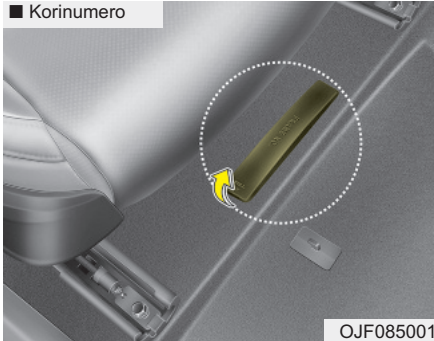

Ajoneuvon valmistenumeroa (VIN) käytetään autosi rekisteröinnissä ja kaikissa juridisissa omistajuuteen liittyvissä asiayhteyksissä.

Numero on stanssattu lattialle matkustajan istuimen alle. Tarkastaaksesi numeron, avaa suojus.

■ VIN-kilpi (mikäli varusteena)

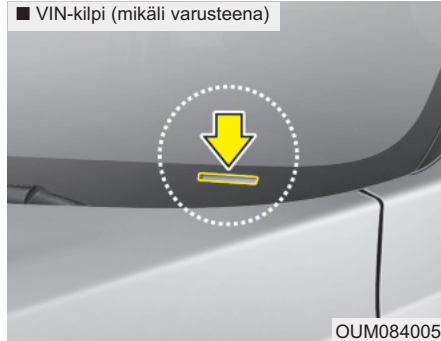

VIN-numero löytyy myös kilvestä, joka on kiinnitetty kojelaudan päälle. Kilvessä oleva numero voidaan lukea helposti ulkopuolelta tuulilasin kautta.

HYVÄKSYNTÄKILPI

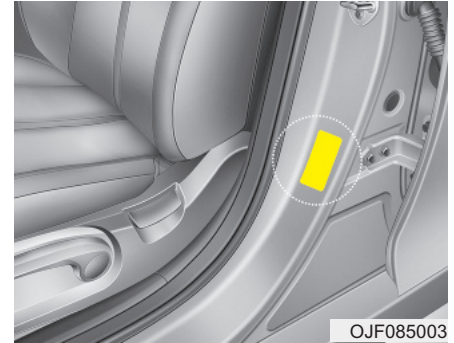

Ajoneuvon hyväksyntäkilpi on kiinnitetty kuljettajan (tai etumatkustajan) puolen keskipilariin ja se sisältää ajoneuvon valmistenumeron (VIN).

RENKAIDEN TIEDOT JA RENGASPAINETAULUKKO

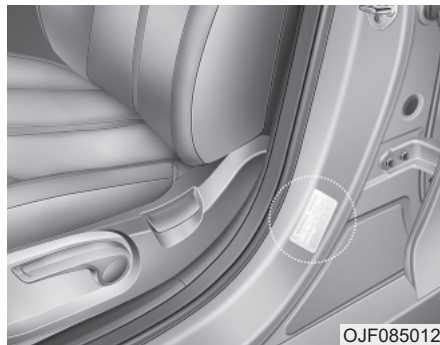

Uudessa autossa olevat renkaat on valittu normaaliajoon vaikuttavien ominaisuuksien perusteella.

Rengaskilpi sijaitsee kuljettajan puoleisessa keskipilarissa sisältäen ajoneuvoosi suositeltujen rengaspainien taulukon.

MOOTTORINUMERO

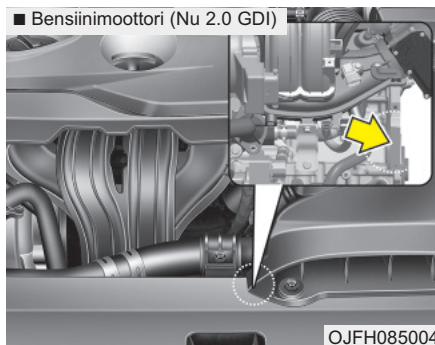

Moottorinumero on painettu moottorilohkoon kuvan mukaisesti.

ILMASTOINTILAITTEEN KOMPRESSORIN TARRA

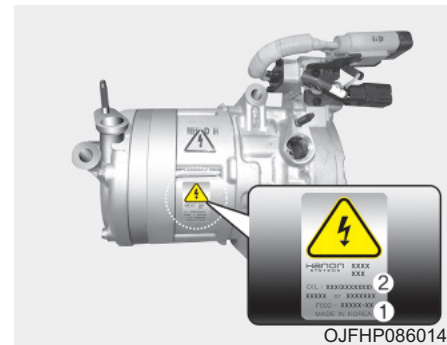

Kompressoritarrasta ilmenee ajoneuvoosi kompressorin tiedot, kuten malli, toimittajan osanumero, valmistenumero, kylmäaine (1) sekä kylmäaineen öljy (2).

KYLMÄAINETARRA

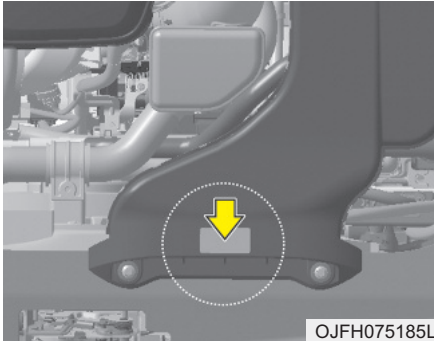

Kylmäainetarra sijaitsee ilmanottoaukon päällä.

VAATIMUSTENMUKAISUUS- TODISTUS

■ Esimerkki



Ajoneuvon radiotaajuuskomponentit täyttävät direktiivin 1995/5/EC asettamat vaatimukset ja muut vastaavat ehdot.

Lisätietoja, mukaan lukien valmistajan vaatimustenmukaisuustodistukset

sen, voit löytää Kian Internet-sivulta:

<http://www.kia-hotline.com>



Hakemisto

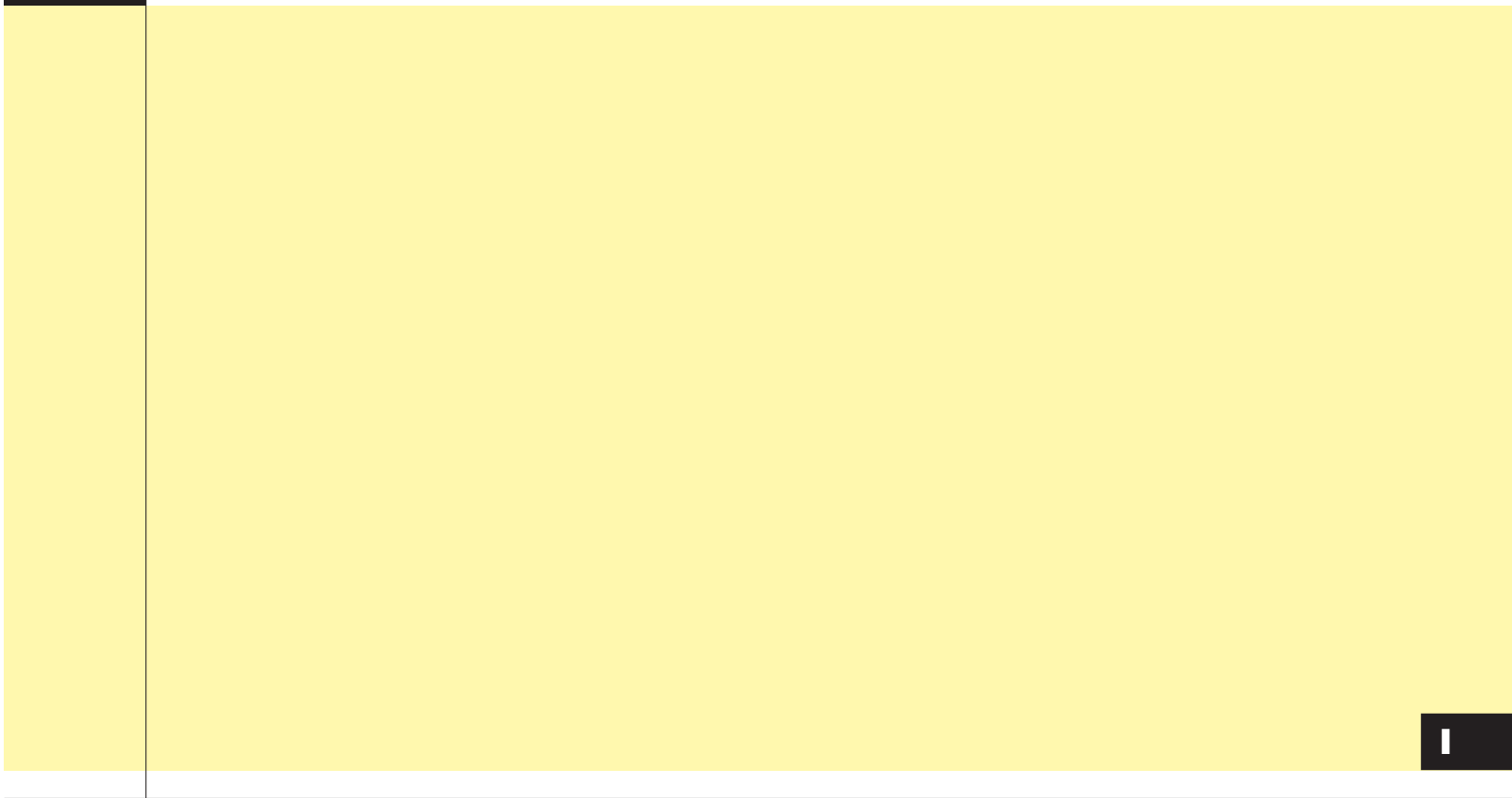

Hakemisto

A

A/V-tila	4-80
AEB varoitusviesti ja järjestelmän hallinta	6-47
Ajaminen moottoritiellä	6-119
Ajaminen tulvivalla alueella	6-119
Ajaminen yöllä	6-117
Ajoneuvojen välisen etäisyyden asetus	6-76
Ajoneuvokohtainen omamassa	6-124
Ajoneuvomallin omamassa	6-124
Ajoneuvon totutusajo	1-6
Ajoneuvon vakaudenhallinta (VSM)	6-40
Ajotietokone	4-71
Ajotilaan integroitu hallintajärjestelmä	6-88, 6-90
Ajovalojen korkeudensäädin	4-138
Ajovalojen saatto-/vastaanotto toiminto	4-148
Ajovalojen saattotoiminto	4-130
Ajovalopolttimon vaihtaminen (Kaukovalo)	8-72
Ajovalopolttimon vaihtaminen (Lähivalo)	8-71
Ajovalopolttimon vaihtaminen (Xenon).....	8-70
Akku (12V).....	8-30
Akselimassa (GAW - Gross axle weight).....	6-124
Akselimassa (GAWR - Gross axle weight rating)	6-124
Akun kapasiteetin tarra	8-32
Akun käyttöiän parantaminen.....	8-30
Akun lataaminen	8-32
Akun säästötoiminto	4-130
Akun vaihtaminen.....	4-12

Alhaisen rengaspaineen merkkivalo	7-12
Alhaisen rengaspaineen merkkivalo	7-12
Aurinkolasipidike	4-170
Aurinkoverho	4-41
Automaattinen huurteenpoisto	4-167
Automaattinen hätäjarrutustoiminto (AEB)	6-44
Automaattinen ilmastointijärjestelmä	4-155
Automaattinen ilmastointijärjestelmän ohjaus	4-156
Automaattisen ilmastoinnin käyttövinkejä	4-166
Automaattivaihteisto	6-12
Automaattivaihteiston käyttäminen	6-12
Automaattivaihteiston öljy	8-10
Auton heijaaminen	6-115
Auton kokonaisuudessa	9-3
Aux-, USB-väylä	5-4
Avaimen toiminnot	4-4
Avonaisen kattoluukun varoitus	4-41

B

Bensiinimoottori	1-3
Bluetooth® -tekniikka (Tyyppi B-1)	5-93
Bluetooth® -tekniikka (Tyyppi B-2)	5-100
BSD/LCA (Kaistanvaihtoavustin)	6-105

C

CE koskee EU-alueetta.....	5-133
----------------------------	-------

E

Ehostuspeilin valo	4-146
Elektroninen ajovakauden hallintajärjestelmä (ESC) ..	6-36
Ennen ajamista	6-4
Ennen ajoneuvon käyttöä	6-4
Ennen autoon astumista	6-4
Ensiapupakkaus	7-29
Erikoisajo-olosuhteet	6-114
Etuisuimen sähköinen säätö	3-7
Etuisuimen säätäminen - käsiasäätöinen	3-5
Etusuuntavilkun polttimon vaihtaminen	8-73
Etututka	6-50
Etututkan rajoitteet	6-52
Etututkan toimintahäiriö	6-51

F

FCC	5-131
-----------	-------

H

Haihtumiskaasupäästöjen hallintajärjestelmä	8-89
Hansikaslokero	4-169
Hansikaslokeron valo	4-146
Hansikaslokeron valopolttimon vaihtaminen	8-80
HEV-voimalinja	1-6
Hinaaminen	7-24
Hinaaminen hätätilanteessa	7-25
Hinauspalvelu	7-24

Huohotinletku ja polttoaineen täyttökansi	8-9
Huolto	8-5
Huoltotila (LCD-näyttö)	4-63
Huomioita pikakorjaussarjan turvalliseen käyttöön	7-23
Huurteenpoiston toimintalogiikka	4-166
Hybridiajoneuvo	6-88
Hybridijärjestelmän käynnistys- ja generaattorihihna	8-9
Hybridijärjestelmän käynnistäminen	6-9
Hyväksyntäkilpi	9-9
Hyvät ajokäytännöt	6-18
Häikäisy suoja	4-173
Häikäisy suojan peilin valopolttimon vaihtaminen	8-78
Hälytintijärjestelmä	4-13
Hätäjarruvalo ESS	6-42
Hätäkäynnistäminen	7-5
Hätävarusteet	7-29

I

Ikkunat	4-27
Ikkunaturvatyyny	3-68
Ilmanpuhdistus	4-168
Ilmansuodatin	8-10, 8-23
Ilmastointijärjestelmä	4-150, 9-4
Ilmastointijärjestelmän kylmäaine	8-12
Ilmastointilaitte	4-151
Ilmastointilaitteen kompressorin tarra	9-10
Ilmastointilaitteen kylmäainetarra	4-153
Ilmastoitu istuin	4-176

Hakemisto

Inverterin jäähditysneeste	8-17
Irrotettava hinaussilmukka	7-25
ISOFIX ja top-tether kiinnikkeet	3-38
Istuimet	3-2
Istuinlämmitin	4-174
Itsetestaus	4-109

J

Jalankulkijoiden tunnistamisen vaikeuksia.....	6-54
Jarru- ja takavalopolttimon (LED) vaihtaminen.....	8-76
Jarrujen hyvä käyttötapa.....	6-42
Jarrujen toiminta	6-49
Jarrujärjestelmä.....	6-19
Jarruletkut ja kulutuspinnat	8-11
Jarrulevyt, -palat, -satulat ja -navat.....	8-11
Jarruneste (mikäli varusteena).....	8-11, 8-20
Jarrunesteen määrän tarkastus	8-20
Jarrutehostin	6-19
Johdanto	7-17
Jos käynnistysmoottori toimii normaalisti, mutta	
Jos moottori ei käynnisty	7-4
Jos moottori ei käynnisty tai käynnistyy huonosti	7-4
Jos moottori sammuu ajon aikana	7-3
Jos moottori sammuu risteykseen.....	7-3
Jos onnettomuus tapahtuu.....	7-28
Jousituksen kiinnityspultit	8-11
Järjestelmän asettaminen ja aktivointi	6-44
Jäähdytysjärjestelmä	8-10

Jäähdytysneeste	8-15
Jäähdytysneeste (Moottori / Invertteri)	8-10
Jäähdytysneesteen määrän tarkastaminen	8-15
Jäähdytysneesteen vaihtaminen	8-19

K

Kaistavahti (LKAS)	6-96
Kaistavaroitin (LDWS).....	6-92
Kampikammion päästöjen hallintajärjestelmä	8-89
Kampikammion tuuletusletkut	8-10
Kantavuus	6-124
Karttavallo	4-144
Karttavalopolttimon vaihtaminen	8-78
Kattoluukun kallistaminen	4-43
Kattoluukun liu'uttaminen	4-42
Kattoluukun sulkeminen.....	4-43
Kattoluukun toiminnan alustaminen.....	4-45
Kaukovaloautomaatiikka	4-134
Kaukovalojen käyttäminen	4-133
Keskikonsolin säilytyslokerot.....	4-169
Kirjoita avaimen numero muistiin	4-4
Kohteiden ohjelmoiminen uudelleen	8-33
Kojelaudan yleisilme	2-5
Kokonaismassa (GVW - Gross vehicle weight).....	6-124
Kokonaismassaluokitus(GVWR)	6-124
Konepellin avaaminen	4-32
Konepellin sulkeminen	4-32
Konepelti.....	4-32

Korin hoito	8-82
Kuinka auton radio toimii?	5-4
Kuinka turvatyynyjärjestelmä toimii?	3-48
Kuljettajan huomio	6-111
Kuljettajan istuinasennon muisti.....	3-9
Kuljettajan ja matkustajan etuturvatyyny	3-59
Kuljettajan tarkkaavaisuus	6-69
Kuolleen kulman tunnistusjärjestelmä (BSD)	6-104
Kylmäainetarra	9-11
Käynnistyksenestolaite	4-5
Käynnistys-/sammutuspainike	6-6
Käynnistäminen apuakulla	7-5
Käynnistäminen työntämällä	7-7
Käyttäjäasetustila (LCD-näyttö).....	4-65
Kääntyvä peruutuspeili	4-52
Kääntyvät ajovalot (AFLS-järjestelmä)	4-139

L

Langaton älypuhelimien latausalusta	4-180
Lasten tulee istua takaistuimilla	3-34
Lasten turvaistuimen (CRS) valitseminen	3-35
Lasten turvaistuimen kiinnittäminen (CRS).....	3-37
Lasten turvaistuin (CRS)	3-34
Lattiamattokoukut	4-182
LCD-näyttö	4-62
LCD-näytön käyttö	4-56
LCD-tilat.....	4-62
LDWS ei toimi, kun	6-95

LDWS-varoitusvalo	6-94
LDWS/LKAS	4-79
LED-ajovalopolttimon vaihto (kauko-/Lähivalo)	8-73
Liikennemerkkien tunnistusjärjestelmä (SLIF)	6-64
Lisäjarruvalon polttimon vaihtaminen	8-78
LKAS-kaistavahdin toiminta	6-98
LKAS-kaistavahdin toimintahäiriö.....	6-103
LKAS-toimintatilat	6-103
Lukkiutumattomat jarrut (ABS)	6-33
Lukkojen jäätyminen estäminen	6-123
Lumiset tai jäiset olosuhteet	6-121
Lämmitetty ohjauspyörä	4-49

M

Maastoajo	6-119
Massat	6-124
Matalaprofiilirenkaat(mikäli varusteena)	8-44
Matkustamon taustapeili.....	4-51
Matkustamon valo.....	4-145
Media-tila	5-28, 5-77
Merkkivalot.....	4-99
Mitat	9-2
Mittaristo.....	4-53
Mittariston käyttö	4-55
Mittarit	4-56
Moottori	9-3
Moottori ei käynnisty	7-4
Moottorin jäähdytysneste	8-16

Hakemisto

Moottorin START/STOP -painike	6-6
Moottorin START/STOP -painikkeen asento	6-6
Moottorin ylikuumentuminen	7-8
Moottorinumero	9-10
Moottoritila	2-6, 8-4
Moottoritilan sulakkeen vaihtaminen	8-49
Moottoriöljy	8-13
Moottoriöljy ja -suodatin	8-9
Moottoriöljyn ja -suodattimen vaihtaminen	8-14
Moottoriöljyn määrän tarkastaminen	8-13
Mukautuva vakionopeudensäädin	6-70
Mukautuvan vakionopeudensäätimen herkkyys	6-82
Mukipidike	4-172
Murtohälytín -tila	4-15
Mäkipidätín (AUTO HOLD, mikäli varusteena)	6-29
Mäkipidätín (HAC)	6-41
Määräaikaishuollon kohtien selitteet	8-9

N

Nopeudenrajoitin	6-61
Nopeudenrajoittimen raja-arvon asettaminen	6-63
Näyttö	6-67

O

Ohjauspyörä	4-46
Ohjauspyörän asento	4-48
Ohjauspyörän audio-painikkeet (mikäli varusteena)	5-3
Ohjausvaihte, vivusto ja suojakumit/pallonivelet	8-12

Ohjekirjan käyttäminen	1-2
Omistajan huolto	8-7
Omistajan huolto-ohjelma	8-7
Omistajan huoltojen varotoimenpiteet	8-5
Omistajan vastuu	8-5
Ongelmatilanteessa	7-3
Oven kynnysvalo	4-147
Oven lukitus-/avaustoiminnot	4-19
Ovilukkojen käyttäminen auton sisäpuolelta	4-19
Ovilukkojen käyttäminen auton ulkopuolelta	4-17
Ovilukot	4-17
Ovipeilit	4-52

P

Pakokaasupäästöjen hallintajärjestelmä	8-90
Panorama-kattoluukku	4-40
Peilit	4-51
Peruutuskamera	4-128, 5-130
Peruutusvalopolttimon vaihtaminen	8-76
Pesuneste	8-21
Pesunesteen määrän tarkastaminen	8-21
Plug-in hybridi -ajoneuvo	6-90
Polttimoiden tehot	9-5
Polttimon vaihtamisen varotoimenpiteet	8-66
Polttimot	8-66
Polttoaineen täyttökannen avaaminen (Hybrid)	4-34
Polttoaineen täyttökannen avaaminen (Plug-in Hybrid)	4-36
Polttoaineen täyttökansi (Hybrid)	4-34

Polttoaineen täyttökansi (Plug-in Hybrid)	4-36
Polttoaineletkut ja -liittimet	8-9
Polttoainesuodatin (benssiini)	8-9
Polttoainevaatimukset	1-3
Puheentunnistuksen tila (mikäli varusteena)	5-37
Puhelintila	5-92
Puhelintila (mikäli varusteena)	5-35
Pysäköintiavustimen lisäohjeet (viestit)	4-124
Pysäköintiavustimen toiminnan edellytykset	4-111
Pysäköintiavustimen toiminta (Poistu-tila).....	4-125
Pysäköintiavustimen toiminta (Pysäköintitila).....	4-117
Pysäköintiavustimen toimintahäiriö	4-125
Pysäköintiavustin	4-110
Pysäköintiavustin ei toimi.....	4-112
Pysäköintitutka	4-105
Pysäköintitutka ei ole käytettävissä	4-107
Pysäköintitutkan toiminta	4-105
Pyyhkijän sulat	8-27
Pyyhkijät ja pesulaitteet	4-140
Pyörän vaihtaminen TPMS-järjestelmän autossa	7-14
Pyöränkulmat ja renkaan tasapainotus	8-37
Päivävalot	4-131
Pääntuki (etuistuin).....	3-12
Päästöjenhallintajärjestelmä (mikäli varusteena)	8-89

R

Radio-tila (Tyyppi A-1, Tyyppi A-2 RDS:llä)	5-25
Radio-tila (Tyyppi A-3, Tyyppi A-4)	5-27

Radio-tila (Tyyppi B-1)	5-72
Radio-tila (Tyyppi B-2)	5-75
Radion asetustila (Tyyppi A-1, Tyyppi A-2)	5-44
Radion asetustila (Tyyppi A-3, Tyyppi A-4)	5-52
Raitisilmasuodatin	4-152, 8-25
Rekisterivalopolttimon vaihtaminen	8-77
Rengaspaineiden tarkastaminen	8-35
Rengaspaineiden valvontajärjestelmä (TPMS).....	7-10
Rengaspainemittari (mikäli varusteena)	7-29
Rengasrikko (pikakorjaussarja)	7-17
Renkaan huolto	8-40
Renkaan kiertovaihto	8-36
Renkaan pikakorjaussarjan käyttö	7-19
Renkaan pikakorjaussarjan osat	7-18
Renkaan pito	8-39
Renkaan sivupinnan merkinnät.....	8-40
Renkaan tyhjeneminen ajon aikana	7-3
Renkaan vaihtaminen	8-38
Renkaat ja vanteet	8-34, 9-6
Renkaiden huolenpito	8-34
Renkaiden tiedot ja rengaspainetaulukko	9-10

S

Sateessa ajaminen	6-118
Savukkeensytytin	4-171
Seisontajarru (mikäli varusteena)	8-11, 8-22
Seisontajarrun tarkastaminen	8-22
Seisontavalon + DRL-päivävalon LEDin vaihto	8-74

Hakemisto

Selkänöjan tasku	3-16	Suositteltu jäähdytysneste	8-17
Sisustuksen hoito	8-88	Surround View Monitoring -järjestelmä	4-129
Sisätilan sulakerasian sulakkeen vaihtaminen	8-47	Suuntavilkut ja kaistanvaihtotoiminto	4-136
Sisätilan varusteet	4-171	Sytytystulpat (bensinimoottorit)	8-10
Sisätilan yleisilme	2-4	Sähköikkunat	4-28
Sisävalo	4-148	Sähköinen ohjaustehostin	4-46
Sisävalojen automaattinen sammutustoiminto	4-144	Sähköinen seisontajarru (EPB)	6-23
Sisävalopolttimon vaihtaminen	8-79	Sähköinen takaluukku	4-23
Sisävalot	4-144	Sähköisen takaluukun kytkeminen pois smart key:llä	4-25
Sivuturvatyyny	3-67	Sähköisen takaluukun käyttö	4-23
Sivuverho	4-182	Sähköisen takaluukun tunnistusalue	4-26
Sivuvilkkujen polttimon vaihtaminen	8-74	Sähköpistoke	4-177
SLIF:n kytkettyminen päälle/ pois päältä	6-65	Säilytystilat	4-169
SLIF:n käyttö	6-66		
Smart key	4-4	T	
Smart key -avaimen käyttö	4-7	Takaistuimen säätäminen	3-17
Smart key -järjestelmän toiminnot	4-8	Takalasin lämmitin	4-149
Sopivien hätätarvikkeiden kuljettaminen	6-123	Takalasin lämmittimen toiminta	4-150
SRS-järjestelmän huolto ja ylläpito	3-73	Takaluukun avaaminen	4-20
SRS-järjestelmän osat ja toiminnot	3-54	Takaluukun avausvipu hätätilanteen varalta	4-21
Sulake-/relerasian kuvaus	8-51	Takaluukun sulkeminen	4-21
Sulakkeet	8-46	Takaovien lapsilukko	4-19
Sulan tarkastaminen	8-27	Takapään risteävän liikenteen varoitin (RCTA)	6-108
Sulan vaihtaminen	8-27	Takasumuvalo	4-137
Suodattimen tarkastaminen	8-25	Takasuuntavilkun polttimon vaihtaminen	8-74
Suodattimen vaihtaminen	8-23	Taloudellinen käyttö	6-112
Suosittelut rengaspaineet kylminä	8-34	Talviajo	6-119
Suosittelut SAE-viskositeettiluokitukset	9-8	Tavaratila	4-20

Tavaratilan tilavuus	9-4
Tavaratilan valo	4-146
Tavaratilan valon polttimon vaihtaminen	8-81
Tekniset tiedot.....	7-23
Tievaroitukset	7-2
Tiivisteaineen (renkaan pikakorjaus) käyttö.....	7-21
Tilapäinen kiihdyttäminen vakionopeudensäätimellä ..	6-60
Tilavuudet ja suositellut polttoaineet	9-7
TPMS-häiriön merkkivalo	7-13
Tuhkakuppi	4-171
Turn By Turn -tila (LCD-näyttö)	4-79
Turvallisuutta lisääviä varoitoimenpiteitä	3-73
Turvatyynyn varoitustarra.....	3-73
Turvatyynyn varoitusvalo	3-52
Turvatyynyt - täydentävä turvajärjestelmä	3-47
Turvavyön esikiristin	3-27
Turvavyöt	3-20
Turvavöiden hoito.....	3-33
Turvavöiden kiinnitysjärjestelmä	3-20
Turvavöiden varoitoimenpiteet	3-31
Tuulilasin huurteenpoisto	4-165
Tuulilasin pesulaite	4-142
Tuulilasin pyyhkijä/pesulaite	4-140
Tuulilasin pyyhkijät	4-140
Tärkeät tarkastukset	6-4
Täyttöpaineen tarkastaminen	7-22

U

Ulkopuolen hoito	8-82
Ulkopuolen yleisilme	2-2
USB-laturi	4-178

V

Vaaralliset ajo-olosuhteet	6-114
Vaatekoukku	4-182
Vaatumusten mukaisuusvakuutus	5-131, 9-11
Vakionopeuden asettaminen:	6-58
Vakionopeuden kasvattaminen:	6-59
Vakionopeuden palautus	6-62
Vakionopeuden vähentäminen:.....	6-60
Vakionopeudensäädin	6-55
Vakionopeudensäätimen kytkeminen pois päältä	6-62
Vakionopeudensäätimen kytkin	6-57
Vakionopeudensäätimen rajoitteet	6-84
Vakionopeudensäätimen tilan vaihtaminen:	6-83
Vakionopeudensäätimen toiminnan keskeyttäminen ...	6-61
VALIKKO: AUX	5-88
VALIKKO: iPod®	5-86
VALIKKO: Bluetooth®-tekniikan äänentoisto	5-91
VALIKKO: MP3 CD	5-80
VALIKKO: My Music -tila	5-89
VALIKKO: USB	5-83
VALIKKO: Ääni-CD	5-78
Valmistenumero (VIN)	9-9
Valojen hallinta	4-131

Hakemisto

Valojen vastaanottoiminto	4-148
Valopolttimon asento (edessä)	8-68
Valopolttimon asento (sivulla)	8-70
Valopolttimon asento (takana)	8-69
Valot	4-130
Vanteen vaihtaminen	8-39
Varoitus- ja merkkivalot	4-90
Varoituskolmio	7-29
Varoitusvalot	4-90
Varoitusviestit	4-80, 6-31
Varoitusvilkut	7-2
Varoimenpiteet kauko-ohjaimen käytössä.....	4-10
Varovainen kaarreajo	6-117
Vastaanottoiminto	4-148
Vetoakselit ja suojakumit	8-12
Viritetty tila.....	4-14
Viritys poistettu -tila	4-15

Y

Ylikuormittaminen	6-124
-------------------------	-------

Ä

Äänentoisto (ilman kosketusnäyttöä)	5-7
Äänentoisto (kosketusnäytöllä).....	5-59
Äänentoistojärjestelmä	5-2
Äänentoiston asetustila (Tyyppi B-1)	5-113
Äänentoiston asetustila (Tyyppi B-2)	5-122
Äänentoiston ominaisuudet	5-8, 5-12, 5-60
Äänimerkki	4-50



The Power to Surprise

Maahantuoja:
Delta Motor Group Oy/Kia Motors Finland
www.kia.fi